

# PROFI CARE®

## Bedienungsanleitung / Garantie

Instruction Manual • Gebruiksaanwijzing • Mode d'emploi  
Manual de instrucciones • Istruzioni per l'uso • Instrukcja obsługi / Gwarancja  
Használati utasítás • Руководство по эксплуатации • دليل التعليمات



### Profi-Haar-/Bartschneidemaschine + Nasen- und Ohrhaarentferner PC-HSM/R 3052 NE

Professional Hair/Beard Trimmer + Nose/Ear Hair Trimmer

Professionele tondeuse/baardtrimmer + Neus-/oortrimmer

Tondeuse professionnelle pour cheveux/barbe + Tondeuse nez et oreilles

Cortapelos profesional para cabello/barba + Recortador para nariz/oidos

Rifinitore professionale per capelli/barba + Trimmer per naso/orecchie

Profesjonalny trymer do włosów/brody + Trymer do nosa i uszu

Profesziós haj-/szakáll trimmer + Orr és fülszőrvágó

Профессиональный триммер для волос/бороды + Триммер для носа/ушей

مشذب احترافي للشعر / اللحية مزيل شعر الأنف والأذن



Bedienungsanleitung.....	Seite	4	D
Instruction Manual.....	Page	17	GB
Gebruiksaanwijzing.....	Pagina	29	NL
Mode d'emploi.....	Page	41	F
Manual de instrucciones .....	Página	54	E
Istruzioni per l'uso.....	Pagina	67	I
Instrukcja obsługi.....	Strona	79	PL
Használati utasítás .....	Oldal	92	H
Руководство по эксплуатации .....	стр.	105	RUS
دليل التعليمات.....	صفحة	127	AR

## Übersicht der Bedienelemente

Overview of the Components • Overzicht van de bedieningselementen

Liste des différents éléments de commande

Indicación de los elementos de manejo • Elementi di comando

Przegląd elementów obsługi • A kezelőelemek áttekintése

Обзор деталей прибора • نظرة عامة على المكونات

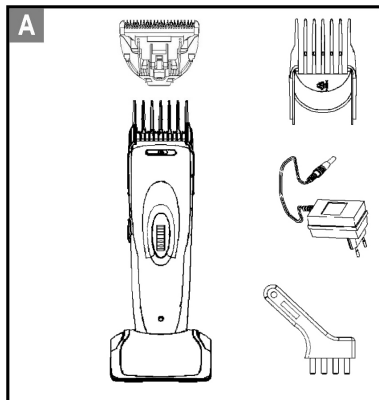
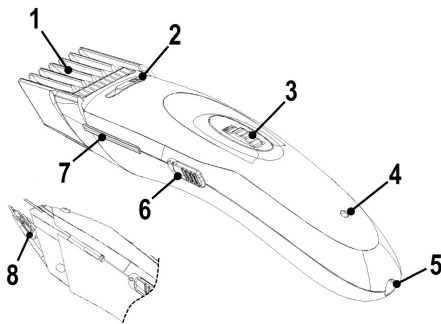

**WICHTIG:**

Lesen Sie unbedingt zuerst die separat beiliegenden Sicherheitshinweise.

**Bedienungsanleitung**

Vielen Dank, dass Sie sich für unser Produkt entschieden haben. Wir wünschen Ihnen viel Freude mit dem Gerät.

Lesen Sie vor Inbetriebnahme dieses Gerätes die Bedienungsanleitung und die separat beiliegenden Sicherheitshinweise sehr sorgfältig durch. Bewahren Sie diese Unterlagen inkl. Garantieschein, Kassenbon und nach Möglichkeit den Karton mit Innenverpackung gut auf. Falls Sie das Gerät an Dritte weitergeben, geben Sie auch immer alle dazugehörigen Unterlagen mit.

**Symbole in dieser Bedienungsanleitung**

Wichtige Hinweise für Ihre Sicherheit sind besonders gekennzeichnet. Beachten Sie diese Hinweise unbedingt, um Unfälle und Schäden am Gerät zu vermeiden:

**WARNUNG:**

Warnet vor Gefahren für Ihre Gesundheit und zeigt mögliche Verletzungsrisiken auf.

**ACHTUNG:**

Weist auf mögliche Gefährdungen für das Gerät oder andere Gegenstände hin.

**Inhalt**

Übersicht der Bedienelemente .....	3
Auspacken des Gerätes .....	5
<b>Haar- / Bartschneider</b>	
Übersicht der Bedienelemente .....	5
Warnhinweise für die Benutzung des Gerätes .....	6
Anwendungshinweise .....	7
Aufladen des Akkus .....	7
Benutzung des Gerätes .....	7

Reinigung .....	9
Aufbewahrung .....	10
<b>Nasen- / Ohrhaarentferner</b>	
Lieferumfang .....	10
Warnhinweise für die Benutzung des Gerätes .....	11
Batterie einlegen .....	12
Benutzung des Gerätes .....	12
Reinigung .....	13
Technische Daten .....	13
Produktdaten gemäß Verordnung (EU) 2019/1782 Netzteile .....	14
Ausbau der Akkus/Batterieentsorgung .....	15
Entsorgung .....	16

## Auspacken des Gerätes

1. Nehmen Sie das Gerät aus seiner Verpackung.
2. Entfernen Sie sämtliches Verpackungsmaterial, wie Folien, Füllmaterial, Kabelbinder und Kartonverpackung.
3. Prüfen Sie den Lieferumfang auf Vollständigkeit.
4. Sollte der Verpackungsinhalt unvollständig oder Beschädigungen feststellbar sein, nehmen Sie das Gerät nicht in Betrieb. Bringen Sie es umgehend zum Händler zurück.

## Haar-/Bartschneider

### Übersicht der Bedienelemente

- |   |                          |   |                               |
|---|--------------------------|---|-------------------------------|
| 1 | Schnittlängenkamm        | 5 | Ladebuchse                    |
| 2 | Ausdünnfunktion          | 6 | Ein-/ Ausschalter             |
| 3 | Schnittlängenverstellung | 7 | Anzeige für die Schnittstufen |
| 4 | Kontrollleuchte          | 8 | Scherkopf                     |

### Lieferumfang (Abb. A)

- |                           |                       |
|---------------------------|-----------------------|
| 1 × Scherkopf             | 1 × Schnittlängenkamm |
| 1 × Haarschneidemaschine  | 1 × Netzteil          |
| 1 × Lade-/Aufstellstation | 1 × Reinigungsbürste  |

## Warnhinweise für die Benutzung des Gerätes



Anweisungen lesen!

Nur mit „PC-HSM/R 3052 NE“ Versorgungseinheit (Netzteil) verwenden!



Zum Laden der Akkus nur das im Lieferumfang enthaltene Netzteil verwenden.



Verwenden Sie das Netzteil nicht mit beschädigtem Stecker! Wenn die Stifte des Steckerteils beschädigt sind, muss das Steckernetzteil verschrottet werden.



### **WARNUNG vor elektrischem Schlag:**

- Halten Sie das Netzteil trocken.
- Verwenden Sie das Gerät nicht in der Nähe von Wasser, wenn das Netzteil angeschlossen ist (z. B. Badewannen, Duschwannen oder anderen Gefäßen, die Wasser enthalten)!
- Laden Sie das Gerät nicht in der Nähe von Badewannen, Duschwannen oder anderen Gefäßen auf, die Wasser enthalten.
- Wenn das Gerät doch ins Wasser gefallen sein sollte, ziehen Sie zuerst das Netzteil aus der Steckdose.
- Laden Sie das Gerät an einem kühlen, trockenen Ort auf.
- Tauschen Sie keine Teile aus. Nehmen Sie keine Veränderungen vor.



### **WARNUNG: Verletzungsgefahr!**

- Drücken Sie den Scherkopf des Rasierers nicht zu fest auf die Haut.
- Verwenden Sie das Gerät nicht, wenn der Scherkopf beschädigt ist.
- Nehmen Sie niemals einen Aufsatz während des Betriebes ab!



### **ACHTUNG:**

- Wählen Sie den Ort zum Aufladen so, dass das Gerät keiner direkten Sonneneinstrahlung oder anderen Wärmequellen ausgesetzt ist.
- Laden Sie den Akku **nicht** unbeaufsichtigt.
- Ziehen Sie nach dem Ladevorgang immer das Netzteil aus der Steckdose.

## Anwendungshinweise

- Kürzen Sie mit dem Gerät nur Haupt- bzw. Barthaare.
- Schneiden Sie mit dem Gerät nur trockene Haare.
- Beginnen Sie mit der längsten Schnittstufe und kürzen Sie Ihr Haupt- /Barthaar stufenweise auf die gewünschte Länge.

## Aufladen des Akkus

1. Schalten Sie das Gerät aus. Am Schalter (6) ist **0** sichtbar.
2. Verbinden Sie den Netzteilstecker mit einer der nachfolgend genannten Anschlussbuchsen:
  - Direkt am unteren Ende des Gerätes befindet sich eine Anschlussbuchse (5).
  - Oder Sie stellen das Gerät in die Lade-/Aufstellstation. Deren Anschlussbuchse befindet sich auf der Rückseite.
3. Schließen Sie das Netzteil an eine Steckdose an.
4. Laden Sie das Gerät vor der ersten Benutzung 10 Stunden auf.
  - Während des Ladevorgangs leuchtet die Kontrollleuchte rot.
  - Die Leuchte gibt **keinen** Hinweis zum Ladezustand des Akkus.
  - Ist der Akku entleert, ist ein Netzbetrieb möglich. Schließen Sie dazu das Netzteil direkt am Gerät an.
5. Beenden Sie alle weiteren Ladungen nach spätestens 8 Stunden.
  - Ziehen Sie nach 8 Stunden Ladezeit immer den Stecker aus der Steckdose.

### Sie verlängern die Lebensdauer des Akkus, wenn Sie Folgendes beachten:

- Warten Sie mit dem Laden, bis der Akku nahezu leer ist.
- Lassen Sie das Gerät nicht länger als 8 Stunden am Ladegerät angeschlossen.
- Laden Sie das Gerät nur bei einer Umgebungstemperatur zwischen 0 °C und +40 °C.

## Benutzung des Gerätes

### Ein- und Ausschalten

Schieben Sie den Schalter (6), um das Gerät ein- oder auszuschalten.

**D****Tabelle Schnittstufe zu Schnittlänge**

Schnittstufe	Schnittlänge
1	ca. 3 mm
3	ca. 6 mm
5	ca. 10 mm

Schnittstufe	Schnittlänge
7	ca. 13 mm
9	ca. 16 mm

**Schnittlänge einstellen**

Der Schnittlängenkamm lässt sich nur verstellen, wenn das Gerät ausgeschaltet ist.

1. Setzen Sie den Schnittlängenkamm auf.
2. Stellen Sie die gewünschte Schnittlänge ein:
  - Möchten Sie die Schnittlänge erhöhen? Drehen Sie das Rad (3) in Richtung des Scherblattes.
  - Möchten Sie die Schnittlänge verkürzen? Drehen Sie das Rad (3) in Richtung der Ladebuchse.
    - An der Anzeige (7) können Sie die Einstellung ablesen.

**Haare schneiden und Bart trimmen**



1. Wählen Sie eine Schnittlänge.
2. Schalten Sie das Gerät ein. Am Schalter (6) ist die I sichtbar und die Kontrolllampe leuchtet grün.

**Konturen schneiden und Nacken ausrasieren**

Der Scherkopf ermöglicht ein exaktes Nachziehen der Bartkonturen auch an schwer zugänglichen Stellen sowie das saubere Ausrasieren des Haaransatzes im Nackenbereich.

1. Schalten Sie das Gerät am Schalter (6) aus.
2. Entfernen Sie den Schnittlängenkamm (1) und schalten Sie das Gerät dann wieder ein.

**Ausdünnfunktion**

1. Schieben Sie den Riegel (2) in Richtung . Das Scherblatt wird teilweise abgedeckt. Nur die vordersten Haare, die an das Scherblatt kommen, werden geschritten.
2. Schieben Sie den Riegel in Richtung , um die Funktion abzuschalten.



## Betrieb beenden

Schalten Sie das Gerät aus. Am Schalter (6) ist 0 sichtbar.

D

# Reinigung



## WARNUNG:

- Schalten Sie das Gerät vor der Reinigung aus. Ziehen Sie das Netzteil aus der Steckdose.
- Tauchen Sie das Gerät, die Ladestation und das Netzteil nicht in Wasser!



## ACHTUNG:

- Reinigen Sie das Gerät auch nicht unter fließendem Wasser! Die Elektronik könnte Schaden nehmen.
- Benutzen Sie keine Drahtbürste oder andere scheuernde Gegenstände.
- Benutzen Sie keine scharfen oder scheuernden Reinigungsmittel.
- Regelmäßige Reinigung und Pflege garantieren optimale Ergebnisse und lange Lebensdauer.
- Entfernen Sie die Haarreste nach jedem Gebrauch mit der Reinigungsbürste. Ziehen Sie dafür den Schnittlängenkamm (1) ab.
- Die Außenseite des Gerätes reinigen Sie nach Bedarf mit einem leicht feuchten Tuch.
- Reinigen Sie das Netzteil nur mit einem trockenen Tuch.

**D****Scherkopf entfernen / anbringen**

Der Scherkopf ist im Gehäuse eingerastet.

1. Schieben Sie den Riegel (2) in Richtung **O**.
2. Drücken Sie mit beiden Daumen die Scherfläche nach hinten, um die Rastung zu lösen.
3. Nach der Reinigung setzen Sie den Scherkopf erst unten an und rasten ihn dann an der Scherfläche ein.
4. Setzen Sie den Schnittlängenkamm wieder auf.

**Wichtiger Pflegehinweis**

Um die Schneideleistung des Scherkopfes lange zu erhalten, tragen Sie regelmäßig 1–2 Tropfen säurefreies / harzfreies Öl, wie zum Beispiel Scherkopf Öl, Nähmaschinen Öl oder Feinmechanik Öl auf den Scherkopf auf. Durch diese Schmierung bleibt der Scherkopf leichtgängig und sie verhindert, dass die Klingen abstumpfen.

**Aufbewahrung**

- Reinigen Sie das Gerät wie beschrieben und lassen Sie es vollständig trocknen.
- Lagern Sie das Gerät immer außerhalb der Reichweite von Kindern an einem gut belüfteten und trockenen Ort.
- Die Lagertemperatur sollte zwischen 10 °C und 20 °C liegen.
- Wir empfehlen, das Gerät in der Original-Verpackung aufzubewahren, wenn Sie es über einen längeren Zeitraum nicht benutzen möchten.
- **Akku-Lebensdauer:** Auch im ausgeschalteten Zustand entlädt sich der Akku stetig. Falls Sie das Gerät längere Zeit nicht verwenden, laden Sie den Akku mindestens alle 4 bis 6 Wochen auf.

**Nasen- / Ohrhaarentferner****Lieferumfang**

(Ohne Abbildung)

- 1 × Gerät Nasen- / Ohrhaarentferner
- 1 × Transparente Schutzkappe für den Scherkopf

## Warnhinweise für die Benutzung des Gerätes

D

### **WARNUNG: Verletzungsgefahr!**

- Entfernen Sie nur die aus dem Nasenloch / der Ohrmuschel herausstehenden Haare. Drücken Sie das Gerät nicht mit Kraft in das Nasenloch / die Ohrmuschel hinein. Bei zu tief eingetauchtem Scherkopf können Sie sich Verletzungen zufügen!
- Verwenden Sie das Gerät nicht, wenn der Scherkopf, der Scherblatthalter oder das Scherblatt verformt bzw. beschädigt sind!
- Nehmen Sie den Scherkopf während des Betriebes nicht ab!
- Führen Sie das Gerät nicht weiter als bis zur schmalen Spitze des Scherkopfes in das Nasenloch / die Ohrmuschel ein.

### **ACHTUNG:**

- Der Scherkopf und das Scherblatt sind präzisionsgefertigt und dürfen keiner starken Belastung sowie Stößen o. ä. ausgesetzt werden.
- Stecken Sie keine spitzen Gegenstände in den Scherkopf.
- Schützen Sie das Gerät vor Feuchtigkeit bzw. Flüssigkeit.
- Dieses Gerät dient nur zum Schneiden von Nasen- oder Ohrenhaaren. Verwenden Sie das Gerät nicht für andere Zwecke.

### Umgang mit Batterien



Batterien **nicht** aufladen!



Polarität (+/-) beachten!



Batterien **nicht** öffnen!



### **Explosionsgefahr!**

Setzen Sie Batterien **keiner** hohen Wärme, wie z. B. Sonnenschein, Feuer oder ähnlichem aus.



Batterien **nicht** kurzschließen!

- Batterien können auslaufen und Batteriesäure verlieren. Wird das Gerät längere Zeit nicht genutzt, entnehmen Sie die Batterien.

**D**

- Falls eine Batterie ausläuft, die Flüssigkeit nicht in die Augen oder Schleimhäute reiben. Bei Berührung die Hände waschen, die Augen mit klarem Wasser spülen. Bei anhaltenden Beschwerden einen Arzt aufsuchen.
- Ungleiche Batterietypen und neue und gebrauchte Batterien dürfen nicht zusammen verwendet werden.
- Batterien gehören nicht in den Hausmüll. Geben Sie verbrauchte Batterien bei zuständigen Sammelstellen oder beim Händler ab.

## Batterie einlegen

(Batterie nicht im Lieferumfang enthalten)

1. Drehen Sie die untere Abdeckung in Richtung **O** und ziehen Sie sie ab.
2. Legen Sie eine 1,5V Batterie des Typs MIGNON AA in das Batteriefach ein. Der Pluspol (+) muss in Richtung Scherkopf zeigen.
3. Schließen Sie das Batteriefach wieder: Setzen Sie die Markierung auf der Abdeckung **I** an das Symbol **O**. Drehen Sie die Abdeckung in Richtung **●**, bis sie hörbar einrastet.

## Benutzung des Gerätes

1. Ziehen Sie die transparente Schutzkappe ab.
2. Schieben Sie den Schalter in Richtung **OFF**, um das Gerät einzuschalten.
  - Wenn der Schalter einrastet, haben Sie einen kontinuierlichen Betrieb.
  - Lassen Sie den Schalter vor dem Einrasten los, schaltet sich das Gerät wieder aus.
3. Führen Sie die Spitze des Scherkopfes an das Nasenloch oder die Ohrmuschel.
4. Schieben Sie den Schalter nach der Benutzung zurück in Richtung **ON**. Das Gerät ist ausgeschaltet.
5. Reinigen Sie den Scherkopf nach jeder Benutzung mit der Reinigungsbürste.
6. Stecken Sie die transparente Schutzkappe auf.

## Reinigung

D

### **ACHTUNG:**

- Das Gerät **nicht** ins Wasser tauchen! Dies könnte die Elektronik zerstören.
- Benutzen Sie keine Drahtbürste oder andere scheuernde Gegenstände.
- Benutzen Sie keine scharfen oder scheuernden Reinigungsmittel.

1. Schalten Sie das Gerät vor jeder Reinigung aus.
2. Nehmen Sie die Batterie aus dem Batteriefach.
3. Lösen Sie den Scherkopf mit einer Drehung entgegen dem Uhrzeigersinn und ziehen Sie ihn ab.
4. Entfernen Sie die Haarreste von dem Scherblatthalter mit der Reinigungsbürste. Sie können die Halterung auch ausblasen.
5. Setzen Sie den Scherkopf wieder über den Scherblatthalter. Drehen Sie ihn im Uhrzeigersinn fest, bis er hörbar einrastet.
6. Stecken Sie die transparente Schutzkappe auf.

## Technische Daten

Modell: ..... PC-HSM/R 3052 NE  
Nettogewicht inkl. Netzteil: ..... ca. 267 g  
Schutzklasse: ..... III  
Eingang: ..... DC 3,0 V, 0,6 A

### **Netzteil** (Haar-/Bartschneider)

Schutzklasse: ..... II  
Eingang: ..... AC 100–240V, 50/60Hz, 0,2 A  
Ausgang: ..... DC 3,0V, 600 mA

**Akku** (Haar-/Bartschneider): ..... 2 × 1,2 V, AA, 600 mAh, NiMH  
Laufzeit: ..... 45 Minuten maximal  
Ladezeit: ..... 8 Stunden

**Batterie** (Nasen-/Ohrhaarentferner): ..... 1 × 1,5 V, Typ: MIGNON LR6, AA, UM3

Technische und gestalterische Änderungen im Zuge stetiger Produktentwicklungen vorbehalten.

Dieses Gerät wurde nach allen zutreffenden, aktuellen CE-Richtlinien geprüft und nach den neuesten sicherheitstechnischen Vorschriften gebaut.

## Produktdaten gemäß Verordnung (EU) 2019/1782 Netzteile

Angaben zum verwendeten Netzteil	Wert	Einheit
Clatronic International GmbH Handelsregisternummer HRB 9158 Industriering Ost 40, 47906 Kempen Deutschland		
Modellkennung	PC-HSM/R 3052 NE	
Eingangsspannung	100–240	V~
Eingangswechselstromfrequenz	50/60	Hz
Ausgangsspannung AC/DC	3,0	V DC
Ausgangsstrom	0,6	A
Ausgangsleistung	1,8	W
Durchschnittliche Effizienz im Betrieb	69,8	%
Effizienz bei geringer Last (10%)	*	%
Leistungsaufnahme bei Nulllast	0,1	W

\* entfällt, da die Ausgangsleistung unter 10 W liegt.

Relevanten Lastbedingungen:

Prozentsatz des Ausgangsstroms Typenschild

Belastungszustand 1	100% ± 2%
Belastungszustand 2	75% ± 2%
Belastungszustand 3	50% ± 2%
Belastungszustand 4	25% ± 2%
Belastungszustand 5	10% ± 1%
Belastungszustand 6	0% (Leerlaufzustand)

## Ausbau der Akkus/Batterieentsorgung

### Haar-/Bartschneidemaschine



Das Gerät enthält wiederaufladbare Nickel-Metall-Hydrid Akkus. Entfernen Sie diese Akkus, bevor Sie das Gerät entsorgen.

Als Verbraucher sind Sie gesetzlich verpflichtet, gebrauchte Batterien / Akkus zurückzugeben.



#### **WARNING:**

Trennen Sie das Gerät vom Stromnetz, bevor Sie die Akkus entnehmen!

1. Entfernen Sie mit einem kleinen Kreuzschlitz-Schraubendreher die 4 Schrauben unten am Gehäuse.
2. Trennen Sie die Gehäusehälften.
3. Entnehmen Sie die Akkus.

Sie können sie bei einer Sammelstelle für Altbatterien bzw. Sondermüll abgeben. Informieren Sie sich bei Ihrer Gemeinde.

### Nasen-/Ohrhaarentferner

Ihr Gerät enthält Batterien. Sind diese Batterien verbraucht, beachten Sie Folgendes:



#### **ACHTUNG:**

Batterien / Akkus dürfen nicht mit dem Hausmüll entsorgt werden!

- Die Batterien müssen aus dem Gerät entnommen werden.
- Geben Sie verbrauchte Batterien bei zuständigen Sammelstellen oder beim Händler ab.
- Informationen über öffentlichen Sammelstellen erhalten Sie in Ihrer Stadt oder Gemeinde.

## Entsorgung

### Bedeutung des Symbols „Mülltonne“



Schonen Sie unsere Umwelt, Elektrogeräte gehören nicht in den Hausmüll.

Nutzen Sie die für die Entsorgung von Elektrogeräten vorgesehenen Sammelstellen und geben dort Ihre Elektrogeräte ab, die Sie nicht mehr benutzen werden.

Sie helfen damit die potenziellen Auswirkungen, durch falsche Entsorgung, auf die Umwelt und die menschliche Gesundheit zu vermeiden.

Sie leisten damit Ihren Beitrag zur Wiederverwertung, zum Recycling und zu anderen Formen der Verwertung von Elektro- und Elektronik-Altgeräten.

Informationen, wo die Geräte zu entsorgen sind, erhalten Sie über Ihre Kommunen oder die Gemeindeverwaltungen. Ihr Händler und Vertragspartner ist ebenfalls zur kostenfreien Rücknahme des Altgerätes verpflichtet.



## IMPORTANT:

Be sure to read the separately enclosed safety instructions first.

GB

### Instruction Manual

Thank you for choosing our product. We hope you will enjoy using the appliance.

Read the instruction manual and the separately enclosed safety instructions very carefully before using this appliance. Keep these documents, including the warranty certificate, receipt and, if possible, the box with the inner packaging in a safe place. If you pass the appliance on to a third party, always include all the relevant documents.

#### Symbols in this Instruction Manual

Important information for your safety is specially marked. It is essential to comply with these instructions in order to avoid accidents and prevent damage to the appliance:



#### **WARNING:**

This warns you of dangers to your health and indicates possible injury risks.



#### **CAUTION:**

This refers to possible hazards to the appliance or other objects.

### Content

Overview of the Components .....	3
Unpacking the Appliance .....	18
<b>Hair and Beard Clippers</b>	
Overview of the Components .....	18
Warnings for the Use of the Appliance .....	19
Notes for Use .....	19
Charging the Battery .....	20
Using the Appliance .....	20
Cleaning .....	22
Storage.....	23

## Nose and Ear Hair Trimmer

Scope of Delivery .....	23
Warnings for the Use of the Appliance .....	23
Inserting of the Battery .....	24
Using the Appliance .....	25
Cleaning .....	25
Technical Data .....	26
Product Specifications in Accordance with Regulation (EU) 2019/ 1782 Power Supplies .....	26
Remove / Dispose of Rechargeable Batteries .....	27
Disposal .....	28

## Unpacking the Appliance

1. Remove the appliance from its packaging.
2. Remove all packaging material, such as foils, filling material, cable ties and cardboard packaging.
3. Check the scope of delivery for completeness.
4. If the contents of the packaging are incomplete or if damage can be detected, do not operate the appliance. Return it to the dealer immediately.

## Hair and Beard Clippers

### Overview of the Components

- |                             |                          |
|-----------------------------|--------------------------|
| 1 Attachment comb           | 5 Charger socket         |
| 2 Thinning function         | 6 On / off switch        |
| 3 Cutting length adjustment | 7 Cutting length display |
| 4 Indicator light           | 8 Shaving head           |

### Scope of Delivery (Fig. A)

- |                              |                         |
|------------------------------|-------------------------|
| 1 × Shaving head             | 1 × Cutting length comb |
| 1 × Hair clipper             | 1 × Power supply unit   |
| 1 × Charging station / stand | 1 × Cleaning brush      |

## Warnings for the Use of the Appliance



Read the instructions!



Only use with "PC-HSM/R 3052 NE" power supply unit! For the purpose of recharging the battery, only use the detachable supply unit provided with this appliance.



Do not use power supply with damaged plug! If the pins of the plug part are damaged, the plug-in power supply shall be scrapped.

GB



### WARNING of Electric Shock:

- Keep the power supply unit dry.
- Do not use this appliance in close proximity to water if the power supply unit is connected (e.g. bathtubs, shower basins or other vessels containing water)!
- Do not charge the appliance near bathtubs, shower trays or other vessels containing water.
- If the appliance does fall into water, first unplug the power supply unit from the wall socket.
- Charge the appliance in a cool, dry place.
- Do not replace any parts. Do not make any modifications.



### WARNING: Risk of Injury!

- Do not press the shaving head of the shaver too hard on the skin.
- Do not use the appliance if the shaving head is damaged.
- Never remove an attachment during operation!



### CAUTION:

- Choose the place for charging so that the appliance is not exposed to direct sunlight or other sources of heat.
- Do **not** charge the rechargeable battery unattended.
- Always unplug the power supply unit from the wall socket after charging.

## Notes for Use

- Only trim main or beard hair with the appliance.
- Only cut dry hair with the appliance.
- Start with the longest setting and trim your main hair / beard hair gradually to the desired length

## Charging the Battery

GB

1. Turn the appliance off. **0** can be seen on the switch (6).
2. Connect the power supply plug with one of the following jacks:
  - The socket (5) directly at the bottom end of the appliance.
  - Alternatively place the appliance in the charging station. The socket is at the rear.
3. Plug the power supply unit into wall outlet.
4. Charge the appliance before first use for 10 hours.
  - The indicator light remains red during the charging process.
  - The charge indicator does **not** indicate the state of charge of the rechargeable battery.
  - If the rechargeable battery is empty, the appliance can be operated via mains power. In order to do so, connect the power supply unit directly to the appliance.
5. After initial use, do not charge the battery for longer than 8 hours at one time.
  - After 8 hours always disconnect from mains power supply.

**You will extend the life of the rechargeable battery if you observe the following:**

- Wait until the rechargeable battery is almost empty before charging.
- Do not leave the appliance connected to the charger for more than 14 hours.
- Only charge the appliance at an ambient temperature between 0 °C and +40 °C.

## Using the Appliance

### Switching On and Off

Slide the switch (6) to turn the appliance on or off.

**Table: Cutting Step Versus Cutting Length**

Cutting Step	Cutting Length	Cutting Step	Cutting Length
1	approx. 3 mm	7	approx. 13 mm
3	approx. 6 mm	9	approx. 16 mm
5	approx. 10 mm		

## Adjust Cutting Length

The cutting length comb can only be adjusted if the appliance is switched off.

1. Attach the cutting length comb.
2. Set the desired cutting length:
  - Increasing the cutting length? Turn the wheel (3) in the direction of the blade.
  - Decreasing the cutting length? Turn the wheel (3) in the direction of the charger socket.
    - You can read the setting from the display (7).

## Cut Hair and Beard



1. Select the cutting length.
2. Switch the appliance on. **I** can be seen on the switch (6) and the indicator lamp lights up green.

## Outlining and Shaving the Neck

The shaving head allows precise outlining the shape of the beard, even in difficult to reach places as well as a clean shaving of the hairline at the neck.

1. Turn the appliance off with the switch (6).
2. Remove the cutting length comb (1) and turn the hair clipper on again.

## Thinning Function

1. Slide the button (2) towards . The blade is partly covered. Only the hairs which meet the blade first are cut.
2. Slide the button towards  to turn off the function.

## End of Operation

Switch off the appliance. **0** can be seen on the switch (6).

# Cleaning

GB



## **WARNING:**

- Switch off the appliance before cleaning. Unplug the power supply unit from the socket.
- Do not immerse the appliance, the charging station or the power supply unit in water!



## **CAUTION:**

- Also do not clean the appliance under running water! The electronics could be damaged.
  - Do not use a wire brush or other abrasive objects.
  - Do not use any sharp or abrasive cleaning agents.
- Regular cleaning and maintenance ensures optimum results and long lifetime.
  - Use the cleaning brush to remove remaining hair after use. Remove the attachment comb (1).
  - Clean the casing with a slightly damp cloth, if necessary.
  - Always clean the power supply unit with a dry cloth.

### **Attach/Remove Shaving Head**

The shaving head is locked to the casing.

1. Slide the button (2) towards .
2. Push back the shaving head with both thumbs to open the catch.
3. Replace the shaving head after cleaning first at the bottom and then at the cutting area.
4. Replace the attachment comb.

### Important Care Advice

To maintain the cutting performance of the shaving head for a long time, regularly apply 1–2 drops of acid-free / resin-free oil, such as shaving head oil, sewing machine oil or precision mechanics oil to the shaving head. This lubrication keeps the shaving head running smoothly and prevents the blades from becoming blunt.

### Storage

- Clean the appliance as described and allow it to dry completely.
- Always store the appliance out of the reach of children in a well-ventilated and dry place.
- The storage temperature should be between 10 °C and 20 °C.
- We recommend storing the appliance in its original packaging if you do not intend to use it for a longer period of time.
- **Rechargeable battery lifespan:** Even when switched off, the rechargeable battery is constantly discharging. If you do not use the appliance for a longer period of time, charge the rechargeable battery at least every 4 to 6 weeks.

## Nose and Ear Hair Trimmer

### Scope of Delivery

(Without Fig.)

- 1 × Nose and ear hair trimmer
- 1 × Transparent protection cap for the shaving head

### Warnings for the Use of the Appliance



#### **WARNING: Risk of injuries!**

- Only remove the prominent nose or ear hair. Do not forcefully push the appliance into the nostril / auricle. You can hurt yourself when it is inserted too deep!
- Do not use the appliance if the shaving head, blade holder or blade are deformed or damaged!
- Do not remove the shaving head during operation!
- Do not introduce the appliance further into the nostril / auricle than to the narrow tip of the shaving head.

**⚠ CAUTION:**





- The shaving head and blade are precision-machined and must not to be exposed to heavy loading, impacts or similar.
- Do not put any sharp objects into the shaving head.
- Protect the appliance from moisture or liquids.
- This appliance is only meant for removing nose and ear hair. Do not use the appliance for any other purposes.

**Handling of Batteries****Do not charge!****Note polarity (+/-)!****Do not disassemble!****Danger of explosion!****Do not expose batteries to intense heat, such as sunlight, fire or similar!****Do not short circuit!**

- Batteries can leak battery acid. If the appliance is not in use for a long period of time, remove the batteries.
- In case of battery leakage, make sure not to rub the liquid into your eyes or mucous membranes. In case of contact, wash your hands and rinse your eyes with clear water. Seek medical attention if any discomfort persists.
- Different battery types or new and used batteries must not be used together.
- Batteries are not to be disposed of together with domestic wastes. Dispose of the used batteries at the relevant collection bin or at your dealer's.

**Inserting of the Battery**

(Battery is not Included in the Scope of Delivery)

1. Turn the lower cover towards  and remove it.
2. Insert a 1.5V battery of the type MIGNON AA into the battery compartment. The positive pole (+) has to show towards the shaving head.
3. Close the battery compartment again: Place the marker on the cover  to the symbol . Turn the cover towards  until it snaps audibly into place.



## Using the Appliance

1. Remove the transparent protection cap.
2. Slide the switch towards **OFF** in order to turn on the appliance.
  - When the switch snaps audibly into place, the appliance works continuously.
  - If you release the switch before it snaps audibly into place, the appliance will switch off again.
3. Guide the tip of the shaving head into the nostril or auricle.
4. Slide the switch back towards **ON** after usage in order to switch off the appliance.
5. Clean the shaving head with the cleaning brush after usage.
6. Put the transparent protection cap back on.

GB

## Cleaning



### CAUTION:

- Do **not** immerse the appliance in water! The electronic components can be damaged.
  - Do not use a wire brush or other abrasives.
  - Do not use sharp or abrasive cleaning agents.
1. Switch off the appliance before cleaning.
  2. Remove the battery from the battery compartment.
  3. Loosen the shaving head by turning it anticlockwise and remove it.
  4. Remove remaining hair from the blade holder using the cleaning brush. You can also blow off the remaining hair from the holder.
  5. Place the shaving head onto the blade holder again. Turn it tight clockwise until it snaps audibly into place.
  6. Put the transparent protection cap back on.

## Technical Data

Model:..... PC-HSM/R 3052 NE  
 Net weight incl. power supply unit: ..... approx. 267 g  
 Protection class:..... III  
 Input: ..... DC 3.0 V, 0.6 A

GB

### Power supply unit (Hair and beard clippers)

Protection class:..... II  
 Input: ..... AC 100–240 V, 50/60 Hz, 0.2 A  
 Output:..... DC 3.0 V, 600 mA

### Rechargeable battery (Hair and beard clippers):..... 2 × 1.2 V, AA, 600 mAh, NiMH

Run time:..... max. 45 minutes  
 Charging time:..... 8 hours

### Battery (Nose and ear hair trimmer):..... 1 × 1.5 V, type: MIGNON LR6, AA, UM3

The right to make technical and design modifications in the course of continuous product development remains reserved.

This appliance has been tested according to all applicable, current CE directives and built according to the latest safety regulations.

## Product Specifications in Accordance with Regulation (EU) 2019/1782 Power Supplies

Information about the Power Supply Used	Value	Unit
Clatronic International GmbH Commercial register number HRB 9158 Industriering Ost 40, 47906 Kempen Germany		
Model identifier	PC-HSM/R 3052 NE	
Input voltage	100–240	V~
Input alternating current frequency	50/60	Hz
Output voltage AC/DC	3.0	V DC
Output current	0.6	A

Information about the Power Supply Used	Value	Unit
Output power	1.8	W
Average efficiency in operation	69.8	%
Low load efficiency (10%)	*	%
No-load power consumption	0.1	W

\* not applicable due to an output power of less than 10 W.

The relevant load conditions are as follows:

Percentage of nameplate output current

Load condition 1	100% $\pm$ 2%
Load condition 2	75% $\pm$ 2%
Load condition 3	50% $\pm$ 2%
Load condition 4	25% $\pm$ 2%
Load condition 5	10% $\pm$ 1%
Load condition 6	0% (no-load condition)

## Remove / Dispose of Rechargeable Batteries

### Hair and Beard Trimmer



This appliance is equipped with rechargeable Ni-MH batteries. Remove the battery before disposing of the appliance.

As a consumer you are legally bound to return exhausted batteries / rechargeable batteries.



#### **WARNING:**

Disconnect from mains power supply before removing the batteries!

1. Remove the 4 screws on the bottom of the housing with a small Philips head screwdriver.
2. Separate both halves of the casing.
3. Remove the rechargeable batteries.

Return the batteries to a collection point for waste batteries or hazardous waste. Ask your municipality for further information.

## Nose and Ear Hair Trimmer

Your appliance contains batteries. If these batteries are spent, follow the instructions below:

GB



### CAUTION:

Batteries / rechargeable batteries must not be disposed of with household waste!

- The batteries must be removed from the appliance.
- Take spent batteries to the appropriate collection point or to a dealer.
- Your town or local authority can provide information about public collection points.

## Disposal

### Meaning of the “Dustbin” Symbol



Protect our environment: do not dispose of electrical equipment in the domestic waste.

Please return any electrical equipment that you will no longer use to the collection points provided for their disposal.

■ This helps avoid the potential effects of incorrect disposal on the environment and human health.

This will contribute to the recycling and other forms of re-utilisation of electrical and electronic equipment.

Information concerning where the equipment can be disposed of can be obtained from your local authority. Your dealer and contractual partner is also obliged to take back the old appliance free of charge.

# BELANGRIJK:

Lees eerst de apart bijgevoegde veiligheidsinstructies.

## Gebruiksaanwijzing

NL

Dank u voor het kiezen van ons product. Wij hopen dat u het gebruik van het apparaat zult genieten.

Lees de gebruiksaanwijzing en de apart bijgevoegde veiligheidsinstructies zorgvuldig door voordat u dit apparaat in gebruik neemt. Bewaar deze documenten, inclusief het garantiebewijs, de kassabon en, indien mogelijk, de doos met de binnenverpakking op een veilige plaats. Als u het apparaat aan een derde doorgeeft, voeg dan altijd alle relevante documenten bij.

### Symbolen in deze gebruiksaanwijzing

Belangrijke aanwijzingen voor uw veiligheid zijn speciaal gekenmerkt. Neem deze aanwijzingen strikt in acht om ongevallen en schade aan het apparaat te vermijden:



#### WAARSCHUWING:

Waarschuwt voor gevaren voor uw gezondheid en toont mogelijk letsel risico's.



#### LET OP:

Wijst op mogelijke gevaren voor het apparaat of andere voorwerpen.

## Inhoud

Overzicht van de bedieningselementen .....	3
Het apparaat uitpakken .....	30
<b>Haar- en baardtondeuse</b>	
Overzicht van de bedieningselementen .....	30
Waarschuwingen voor het gebruik van het apparaat .....	31
Opmerkingen voor het gebruik .....	32
De accu opladen .....	32
Het apparaat gebruiken .....	32

Reiniging .....	34
Bewaren .....	35
<b>Neus- en oorhaartrimmer</b>	
Omvang van de levering .....	35
Waarschuwingen voor het gebruik van het apparaat .....	35
Invoegen van de batterij .....	37
Het apparaat gebruiken .....	37
Reiniging .....	37
Technische gegevens .....	38
Productspecificaties in overeenstemming met de verordening (EU) 2019/1782 voedingen .....	38
Verwijderen / weggooien van oplaadbare batterijen .....	39
Verwijdering .....	40

## Het apparaat uitpakken

1. Neem het apparaat uit de verpakking.
2. Verwijder al het verpakkingsmateriaal, zoals folies, vulmateriaal, kabelbinders en kartonnen verpakkingen.
3. Controleer de inhoud van de verpakking op volledigheid.
4. Als de inhoud van de verpakking onvolledig is of als er beschadigingen kunnen worden vastgesteld, mag u het apparaat niet in gebruik nemen. Breng het onmiddellijk terug naar de dealer.

## Haar- en baardtondeuse

### Overzicht van de bedieningselementen

- |                           |                            |
|---------------------------|----------------------------|
| 1 Opzetkam                | 5 Opladeraansluiting       |
| 2 Uitdunfunctie           | 6 Aan- /uitschakelaar      |
| 3 Instelling scheerlengte | 7 Scherm voor scheerlengte |
| 4 Indicatie-LED           | 8 Scheerkop                |

### Omvang van de levering (Afb. A)

- |                             |                      |
|-----------------------------|----------------------|
| 1× Scheerkop                | 1× Snijlengte kam    |
| 1× Haartondeuse             | 1× Voedingsadapter   |
| 1× Opladstation / standaard | 1× Reinigingsborstel |

## Waarschuwingen voor het gebruik van het apparaat



Aanwijzingen doorlezen!



Gebruik alleen de voedingsadapter "PC-HSM/R 3052 NE"! Om de accu op te laden, gebruik alleen de afneembare voedingsadapter die met dit apparaat is meegeleverd.



Gebruik de voeding niet met een beschadigde stekker! Als de pennen van de stekkeronderdelen beschadigd zijn, moet de stekker-netvoeding worden gesloopt.

NL



### WAARSCHUWING voor elektrische schokken:

- Houd de voedingsadapter droog.
- Het apparaat niet gebruiken in de nabijheid van water (b.v. badkamer, aanrecht, of andere natte omgevingen) als de voedingsadapter is aangesloten!
- Laad het apparaat niet op in de buurt van badkuipen, douchebakken of andere bakken met water.
- Mocht het apparaat toch in het water vallen, trek dan eerst de stekker uit het stopcontact.
- Laad het apparaat op een koele, droge plaats op.
- Vervang geen onderdelen. Breng geen wijzigingen aan.



### WAARSCHUWING: Gevaar voor letsel!

- Druk de scheerkop van het scheerapparaat niet te hard op de huid.
- Gebruik het apparaat niet als de scheerkop beschadigd is.
- Verwijder nooit een opzetstuk tijdens het gebruik!



### LET OP:

- Kies de plaats voor het opladen zo dat het apparaat niet wordt blootgesteld aan direct zonlicht of andere warmtebronnen.
- Laad de accu **niet** zonder toezicht op.
- Trek na het opladen altijd de voedingsadapter uit het stopcontact.

## Opmerkingen voor het gebruik

- Trim alleen hoofd- of baardhaar met het apparaat.
- Knip alleen droog haar met het apparaat.
- Begin met de langste instelling en trim uw hoofdhaar/baardhaar geleidelijk tot de gewenste lengte.

NL

## De accu opladen

1. Het apparaat uitschakelen. **0** is op de schakelaar (6) te zien.
2. Sluit de voedingsadapter aan met een van de onderstaande stekkingangen:
  - De ingang (5) aan de onderkant van het apparaat.
  - U kunt het apparaat ook op de oplader plaatsen. De stekkingang is aan de achterkant.
3. Steek de stekker van de voedingsadapter in een stopcontact.
4. Het apparaat voor gebruik 10 uur opladen.
  - De Indicatie-LED blijft tijdens het opladen rood branden.
  - De oplaadindicator geeft **niet** het oplaadniveau van de oplaadbare batterij aan.
  - Als de oplaadbare batterij leeg is, kan het apparaat worden gebruikt via de netspanning. Om dit te bewerkstelligen, dient de netvoeding direct te worden verbonden met het apparaat.
5. Na het eerste gebruik, laad de batterij niet langer dan 8 uur op.
  - Na 8 uur opladen uit het stopcontact verwijderen.

### **U verlengt de levensduur van de accu als u het volgende in acht neemt:**

- Wacht met opladen tot de accu bijna leeg is.
- Laat het apparaat niet langer dan 14 uur aangesloten op het laadapparaat.
- Laad het apparaat alleen op bij een omgevingstemperatuur tussen 0 °C en +40 °C.

## Het apparaat gebruiken

### **In- en uitschakelen**

Schuif de schakelaar (6) omhoog of omlaag om het apparaat in of uit te schakelen.



**Tabel: Snijestappen versus snijlengte**

Snijstap	Snijlengte	Snijstap	Snijlengte
1	ong. 3 mm	7	ong. 13 mm
3	ong. 6 mm	9	ong. 16 mm
5	ong. 10 mm		

### Instellen scheerlengte

De knipkam kan uitsluitend worden afgesteld als het apparaat is uitgeschakeld.

1. Bevestig de snijlengte kam.
2. Stel de gewenste snijlengte in:
  - Vergroten van de scheerlengte? Draai het wiel (3) in de richting van het blad.
  - Verkleinen van de scheerlengte? Draai het wiel (3) in de richting van de opla-deraansluiting.
  - U kunt de instelling van de display (7) aflezen.

### Haar en baard trimmen



1. Stel de scheerlengte in.
2. Schakel het apparaat aan. **I** is te zien op de schakelaar (6) en de Indicatie-LED licht groen op.

### Haarlijn en nekhaar scheren

Met de scheerkop kan de rand van de baard nauwkeurig weggeschoren worden, ook op moeilijk te bereiken plaatsen, en de haarlijn in de nek kan ook geschoren worden.

1. Schakel de tondeuse uit d.m.v. de schakelaar (6).
2. Verwijder de opzetkam (1) en schakel de tondeuse weer in.

### Uitdunfunctie

1. Schuif de toets (2) naar . Het blad is gedeeltelijk afgedekt. Alleen de haren die met het blad overeenkomen worden eerst geknipt.
2. Schuif de toets naar  om de functie uit te schakelen.

### Einde van de werking

Schakel het apparaat uit. **0** is op de schakelaar (6) te zien.

# Reiniging

NL



## WAARSCHUWING:

- Schakel het apparaat uit voordat u het reinigt. Trek de voedingsadapter uit het stopcontact.
- Dompel het apparaat, het laadstation of de voedingsadapter niet onder in water!



## LET OP:

- Reinig het apparaat ook niet onder stromend water! De elektronica zou beschadigd kunnen worden.
- Gebruik geen staalborstel of andere schurende voorwerpen.
- Gebruik geen scherpe of schurende reinigingsmiddelen.
- Regelmatig reinigen en onderhoud zorgt voor betere resultaten en een langere levensduur.
- Gebruik het reinigingsborsteltje om na gebruik haar te verwijderen. Verwijder de opzetkam (1).
- Reinig het apparaat met een bevochtigde doek indien nodig.
- Veeg de voedingsadapter altijd af met een droge doek.

### De scheerkop bevestigen / verwijderen

De scheerkop is vergrendeld in de behuizing.

1. Schuif de toets (2) naar .
2. Duw de tondeusekop met beide duimen terug op de vergrendeling te openen.
3. Reinig de scheerkop eerst aan de onderzijde en daarna aan de kant van de tondeuse en plaats hem terug.
4. Zet de opzetkam weer terug.

## Belangrijk onderhoudsadvies

Om de snijprestaties van de scheerkop lang te behouden, brengt u regelmatig 1–2 druppels zuurvrije / harsvrije olie, zoals scheerkopolie, naaimachineolie of fijnmechanische olie aan op de scheerkop. Door deze smering blijft de scheerkop soepel lopen en wordt voorkomen dat de messen bot worden.

## Bewaren

- Reinig het apparaat zoals beschreven en laat het volledig drogen.
- Bewaar het apparaat altijd buiten het bereik van kinderen op een goed geventileerde en droge plaats.
- De opslagtemperatuur moet tussen 10 °C en 20 °C liggen.
- Wij raden u aan het apparaat in de originele verpakking te bewaren als u het langere tijd niet gebruikt.
- **Levensduur van de accu:** Zelfs in uitgeschakelde toestand ontlaaft de accu zich voortdurend. Als u het apparaat langere tijd niet gebruikt, moet u de accu ten minste om de 4 tot 6 weken opladen.

NL

## Neus- en oorhaartrimmer

### Omvang van de levering

(Zonder afb.)

- 1 × Neus- en oorhaartrimmer
- 1 × Transparante beschermkap voor de scheerkop

## Waarschuwingen voor het gebruik van het apparaat



### **WAARSCHUWING: Gevaar voor letsel!**

- Verwijder alleen het uitstekende neus- of oorhaar. Duw het apparaat niet met kracht in het neusgat of de oorschelp. U kunt uzelf de pijn doen als het te diep ingestoken wordt!
- Gebruik het apparaat niet als de scheerkop, meshouder of blad vervormd of beschadigd zijn!
- Verwijder de scheerkop niet tijdens het gebruik!

### **WAARSCHUWING: Gevaar voor letsel!**

- Steek het apparaat verder in het neusgat of de oorschelp dan tot de smalle punt van de scheerkop.

### **LET OP:**

- De scheerkop en het blad zijn met precisie bewerkt en mogen niet aan zware belastingen, stoten of iets dergelijks worden blootgesteld.
- Stop geen scherpe voorwerpen in de scheerkop.
- Bescherm het apparaat tegen vocht of vloeistoffen.
- Dit apparaat is alleen bedoeld voor het verwijderen van neus- en oorhaar. Gebruik het apparaat voor geen andere doeleinden.

### Omgaan met batterijen



**Niet opladen!**



**Niet uit elkaar halen!**



**Niet kortsluiten!**



Let op de polariteit (+ / -)!







**Gevaar voor explosie!**

Stel de batterijen **niet** bloot aan intense hitte zoals zonlicht, vuur of soortgelijk!

- Batterijen kunnen accuzuur lekken. Als het apparaat langere tijd niet gebruikt zal worden, verwijder de batterijen.
- In het geval van lekkende batterijen, zorg ervoor geen vloeistof in uw ogen of op de slijmvliezen te wrijven. In geval van contact, was uw handen en spoel uw ogen met helder water. Zoek medische hulp als irritatie aanhoudt.
- Gebruik geen verschillende soorten batterijen door elkaar of nieuwe met oude batterijen.
- Batterijen horen niet in het huisafval. Geef verbruikte batterijen af bij het gemeentelijke milieupark of bij de handelaar.

## Invoegen van de batterij

(Accu is niet in de levering inbegrepen)

1. Draait u het onderste deksel richting  en verwijder deze.
2. Plaats een 1,5V batterij van het type MIGNON AA in het batterijvak. De positieve pool (+) moet naar de scheerkop gericht zijn.
3. Sluit het batterijvak weer. Zet het merkteken op de deksel  naar het symbool . Draai het deksel naar  totdat deze hoorbaar op zijn plaats vastklikt.

## Het apparaat gebruiken

1. Verwijder de transparante beschermkap.
2. Schuif de schakelaar naar **OFF** om het apparaat aan te schakelen.
  - Wanneer de schakelaar hoorbaar in positie klikt, werkt het apparaat continu.
  - Bij het loslaten van de schakelaar voordat het hoorbaar in positie klikt, zal het apparaat weer uitschakelen.
3. Geleid de punt van de scheerkop in het neusgat of de oorschelp.
4. Schuif de schakelaar naar **ON** om het apparaat uit te schakelen.
5. Reinig de scheerkop na gebruik met de borstel.
6. Zet de transparante beschermkap erop terug.

NL

## Reiniging



### LET OP:

- Dompel het apparaat **niet** onder in water! Hierdoor kan het elektronische component vernield worden.
  - Geen stalen borstels of schurende materialen gebruiken.
  - Geen scherpe of agresieve reinigingsmiddelen gebruiken.
1. Schakel het apparaat vóór het schoonmaken uit.
  2. Verwijder de batterij uit het batterijvak.
  3. Maak de scheerkop los door het linksom te draaien en verwijder het.
  4. Verwijder het achtergebleven haar van de meshouder met behulp van de reinigingsborstel. U kunt ook het achtergebleven haar uit de houder wegblazen.
  5. Plaats de scheerkop weer op de meshouder. Draai deze rechtsof vast totdat deze hoorbaar in positie klikt.
  6. Zet de transparante beschermkap erop terug.

## Technische gegevens

Model:..... PC-HSM/R 3052 NE  
Netto gewicht incl. adapter: .....ong. 267 g  
Beschermingsklasse:..... III  
Voeding: ..... DC 3,0 V, 0,6 A

### Voedingsadapter (Haar- en baardtondeuse)

Beschermingsklasse:..... II  
Voeding: ..... AC 100–240 V, 50/60 Hz, 0,2 A  
Vermogen: ..... DC 3,0 V, 600 mA

**Oplaadbare batterij** (Haar- en baardtondeuse):..... 2 × 1,2 V, AA, 600 mAh, NiMH  
Continu gebruik: .....max. 45 minuten  
Oplaadtijd: ..... 8 uur

**Batterij** (Neus- en oorhaartrimmer):..... 1 × 1,5 V, type: MIGNON LR6, AA, UM3

Het recht om technische en ontwerpenaanpassingen te maken in de loop van voortdurende productontwikkeling blijft voorbehouden.

Dit apparaat is getest volgens alle van toepassing zijnde, huidige CE-richtlijnen en gebouwd volgens de meest recente veiligheidsvoorschriften.

## Productspecificaties in overeenstemming met de verordening (EU) 2019/1782 voedingen

Informatie over de gebruikte voeding	Waarde	Eenheid
Clatronic International GmbH Commercieel registernummer HRB 9158 Industriering Ost 40, 47906 Kempen Duitsland		
Model identificatie	PC-HSM/R 3052 NE	
Ingangsspanning	100–240	V~
Ingang wisselstroomfrequentie	50/60	Hz
Uitgangsspanning AC/DC	3,0	V DC
Uitgangsstroom	0,6	A

Informatie over de gebruikte voeding	Waarde	Eenheid
Uitgangsvermogen	1,8	W
Gemiddelde efficiëntie bij gebruik	69,8	%
Efficiëntie bij lage belasting (10%)	*	%
Verbruik zonder belasting	0,1	W

\* niet van toepassing door een uitgangsvermogen van minder dan 10W.

NL

De relevante belastingsomstandigheden zijn als volgt:

Percentage van naamplaatje uitgangsstroom

Situatie met belasting 1	100% ± 2%
Situatie met belasting 2	75% ± 2%
Situatie met belasting 3	50% ± 2%
Situatie met belasting 4	25% ± 2%
Situatie met belasting 5	10% ± 1%
Situatie met belasting 6	0% (situatie zonder belasting)

## Verwijderen/weggoien van oplaadbare batterijen

### Haar- en baardtondeuse



Dit apparaat is voorzien van oplaadbare Ni-MH batterijen. Verwijder de batterij alvorens het apparaat weg te gooien.

Als consument heeft u de wettelijke plicht lege batterijen/oplaadbare batterijen in te leveren.



### WAARSCHUWING:

Haal de stekker van het apparaat uit het stopcontact voordat u de oplaadbare batterijen verwijderd.

1. Verwijder de vier schroeven aan de onderkant van de behuizing met een kleine kruisschroevendraaier.
2. Scheid de beide helften van de behuizing.
3. Verwijder de oplaadbare batterijen.

Lever de batterijen in bij een inzamelpunt voor oude batterijen of gevaarlijk afval.  
Vraag uw plaatselijke overheid voor nadere informatie.

### Neus- en oorhaartrimmer

Uw apparaat bevat batterijen. Als deze batterijen leeg zijn, volg dan de onderstaande instructies:



#### LET OP:

Batterijen / oplaadbare batterijen mogen niet met huishoudelijk afval weggegooid worden!

NL

- De batterijen moeten uit het apparaat verwijderd worden.
- Gooi gebruikte batterijen weg bij een verzamelpunt of breng ze naar uw verkooppunt.
- Uw gemeente kan u informatie verschaffen over verzamelpunten voor batterijen.

## Verwijdering

### Betekenis van het symbool “vuilnisemmer”



Bescherm ons milieu, elektrische apparaten horen niet in het huisafval.

Maak voor het afvoeren van elektrische apparaten gebruik van de voorgeschreven verzamelpunten en geef daar de elektrische apparaten af die u niet meer gebruikt.

Daardoor helpt u de potentiële effecten te voorkomen die een verkeerde afvoer op het milieu en de menselijke gezondheid kunnen hebben.

Op deze wijze levert u uw bijdrage aan het hergebruik, de recycling en andere verwerkingsvormen voor oude elektronische en elektrische apparaten.

Voor informatie over verzamelpunten voor uw apparaten kunt u contact opnemen met uw gemeente of gemeenteadministratie. Uw dealer en contractpartner is bovendien verplicht het oude apparaat gratis terug te nemen.



## IMPORTANT :

Veillez à lire d'abord les instructions de sécurité jointes séparément.

### Mode d'emploi

Merci d'avoir choisi notre produit. Nous espérons que vous saurez profiter votre appareil.

Lisez très attentivement le mode d'emploi et les consignes de sécurité jointes séparément avant d'utiliser cet appareil. Conservez ces documents, y compris le certificat de garantie, le reçu et, si possible, la boîte avec l'emballage intérieur dans un endroit sûr. Si vous transmettez l'appareil à un tiers, joignez toujours tous les documents pertinents.

F

### Symboles de ce mode d'emploi

Les informations importantes pour votre sécurité sont particulièrement indiquées. Veillez à bien respecter ces indications afin d'éviter tout risque d'accident ou d'endommagement de l'appareil :



#### AVERTISSEMENT :

Prévient des risques pour votre santé et des risques éventuels de blessure.



#### ATTENTION :

Indique les risques pour l'appareil ou tout autre appareil.

### Sommaire

Liste des différents éléments de commande.....	3
Déballage de l'appareil .....	42
<b>Tondeuse pour les cheveux et la barbe</b>	
Liste des différents éléments de commande.....	42
Avertissements pour l'utilisation de l'appareil.....	43
Notes d'utilisation.....	44
Chargement de la batterie .....	44

Utilisation de l'appareil .....	44
Nettoyage .....	46
Stockage .....	47
<b>Tondeuse pour les cheveux et la barbe</b>	
Contenu de la livraison .....	47
Avertissements pour l'utilisation de l'appareil .....	48
Insérer la pile .....	49
Utilisation de l'appareil .....	49
Nettoyage .....	49
Données techniques .....	50
Caractéristiques techniques du produit dans le respect de la réglementation (EU) 2019/1782 sur les alimentations électriques .....	51
Retrait/évacuation des batteries rechargeables .....	52
Élimination .....	53

**F**

## Déballage de l'appareil

1. Sortez l'appareil de son emballage.
2. Retirez tous les matériaux d'emballage, tels que les feuilles, les matériaux de remplissage, les attaches de câbles et les emballages en carton.
3. Vérifiez que le contenu de la livraison est complet.
4. Si le contenu de l'emballage est incomplet ou si des dommages peuvent être détectés, n'utilisez pas l'appareil. Retournez-le immédiatement au revendeur.

## Tondeuse pour les cheveux et la barbe

### Liste des différents éléments de commande

- |                                |                                  |
|--------------------------------|----------------------------------|
| 1 Peigne amovible              | 5 Prise de chargeur              |
| 2 Fonction effilage            | 6 Interrupteur marche/arrêt      |
| 3 Réglage de longueur de coupe | 7 Affichage de longueur de coupe |
| 4 Voyant lumineux              | 8 Tête de rasage                 |

### Contenu de la livraison (Fig. A)

- |                           |  |
|---------------------------|--|
| 1 × Tête de rasage        | 1 × Peigne pour couper selon la longueur |
| 1 × Tondeuse              | 1 × Bloc d'alimentation                  |
| 1 × Poste/socle de charge | 1 × Brosse de nettoyage                  |

## Avertissements pour l'utilisation de l'appareil



Lisez les instructions !



Utilisez uniquement le bloc d'alimentation « PC-HSM/R 3052 NE » ! Pour charger les batteries rechargeables, utilisez uniquement l'alimentation amovible livrée avec cet appareil.



N'utilisez pas l'alimentation avec une fiche endommagée ! Si les broches de la fiche sont endommagées, le bloc d'alimentation enfichable doit être mis au rebut.



### AVERTISSEMENT concernant les chocs électriques :

- Gardez le bloc d'alimentation au sec.
- Ne pas utiliser cet appareil à proximité d'eau lorsque l'adaptateur électrique est branché (ex : baignoire, baignoire ou autre récipient rempli d'eau) !
- Ne chargez pas l'appareil à proximité d'une baignoire, d'un bac à douche ou de tout autre récipient contenant de l'eau.
- Si l'appareil tombe dans l'eau, débranchez d'abord le bloc d'alimentation de la prise murale.
- Rechargez l'appareil dans un endroit frais et sec.
- Ne remplacez aucune pièce. N'effectuez aucune modification.

F



### AVERTISSEMENT : Risque de blessure !

- N'appuyez pas trop fort la tête du rasoir sur la peau.
- N'utilisez pas l'appareil si la tête de rasage est endommagée.
- Ne retirez jamais un accessoire en cours de fonctionnement !



### ATTENTION :

- Choisissez le lieu de chargement de manière à ce que l'appareil ne soit pas exposé à la lumière directe du soleil ou à d'autres sources de chaleur.
- **Ne chargez pas** la batterie rechargeable sans surveillance.
- Débranchez toujours le bloc d'alimentation de la prise murale après la charge.

## Notes d'utilisation

- Ne coupez que les poils principaux ou les poils de barbe avec l'appareil.
- Ne coupez que les cheveux secs avec l'appareil.
- Commencez par le réglage le plus long et tondez vos poils principaux/poils de barbe progressivement jusqu'à la longueur souhaitée.

## Chargement de la batterie

1. Éteindre l'appareil. **0** apparaît sur l'interrupteur (6).
2. Brancher l'adaptateur avec l'une des fiches suivantes :
  - Directement dans la fiche située au bas de l'appareil (5).
  - Ou bien placer l'appareil sur la station de chargement. La fiche se trouve à l'arrière.
3. Branchez le bloc d'alimentation dans une prise murale.
4. Avant la première utilisation, charger l'appareil pendant 10 heures.
  - Le voyant lumineux reste rouge pendant la mise en charge.
  - Le voyant de charge n'indique **pas** l'état de chargement de la batterie.
  - Si la batterie rechargeable est vide, l'appareil peut s'utiliser via l'alimentation secteur. Pour ce faire, connectez le bloc d'alimentation directement à l'appareil.
5. Après première utilisation, ne chargez pas la batterie pendant plus de 8 heures d'un coup.
  - Au bout de 8 heures, toujours débrancher le chargeur du secteur.

F

### **Vous prolongerez la durée de vie de la batterie rechargeable si vous respectez les consignes suivantes :**

- Attendez que la batterie rechargeable soit presque vide avant de la recharger.
- Ne laissez pas l'appareil branché au chargeur pendant plus de 14 heures.
- Chargez l'appareil uniquement à une température ambiante comprise entre 0 °C et +40 °C.

## Utilisation de l'appareil

### **Allumer et éteindre**

Faites coulisser l'interrupteur (6) pour mettre l'appareil en marche.

**Tableau : Etape de la coupe versus longueur de la coupe**

Etape de la coupe	Longueur de la coupe	Etape de la coupe	Longueur de la coupe
1	env. 3 mm	7	env. 13 mm
3	env. 6 mm	9	env. 16 mm
5	env. 10 mm		

### Ajustement de la longueur de coupe

Le peigne pour couper la longueur ne peut se régler que si l'appareil est éteint.

1. Fixez le peigne pour couper selon la longueur.
2. Réglez la longueur de la coupe souhaitée :
  - Pour augmenter la longueur de coupe ? Tournez la roue (3) dans le sens de la lame.
  - Pour diminuer la longueur de coupe ? Tournez la roue (3) dans le sens de la prise de charge.
    - Vous pouvez lire le réglage sur l'affichage (7).

F

### Coupe des cheveux / de la barbe



1. Sélectionner une longueur de coupe.
2. Allumez l'appareil. I apparaît sur l'interrupteur (6) et le voyant lumineux devient vert.

### Contour et rasage du cou

La tête de rasage permet de tracer précisément le contour de la barbe, même aux endroits difficiles à atteindre, et de définir proprement la limite des cheveux au niveau du cou.

1. Éteindre la tondeuse avec l'interrupteur (6).
2. Retirer le sabot (1) et réactiver la tondeuse.

### Fonction effilage

1. Faites glisser le bouton (2) vers . La lame est partiellement couverte. Uniquement les cheveux qui touchent en premier la lame sont coupés.
2. Faites glisser le bouton vers  pour désactiver la fonction.

### Fin de fonctionnement

Éteignez l'appareil. 0 apparaît sur l'interrupteur (6).

## Nettoyage



### AVERTISSEMENT :

- Éteignez l'appareil avant de le nettoyer. Débranchez le bloc d'alimentation de la prise de courant.
- Ne plongez pas l'appareil, la station de charge ou le bloc d'alimentation dans l'eau !

F



### ATTENTION :

- Ne nettoyez pas non plus l'appareil sous l'eau courante ! L'électronique pourrait être endommagée.
- N'utilisez pas de brosse métallique ou d'autres objets abrasifs.
- N'utilisez pas de produits de nettoyage tranchants ou abrasifs.
- Nettoyer régulièrement l'appareil afin d'assurer les meilleurs résultats et une longue durée de vie.
- Utiliser la brosse de nettoyage pour retirer les cheveux restés sur l'appareil après utilisation. Retirer la peigne amovible (1).
- Nettoyer la surface de l'appareil avec un chiffon humide si nécessaire.
- Nettoyez toujours le bloc d'alimentation avec un chiffon sec.

### Fixer/retirer la tête de rasage

La tête de rasage est fixée au boîtier.

1. Faites glisser le bouton (2) vers **O**.
2. Repoussez la tête de rasage avec les deux pouces pour ouvrir le loquet.
3. Remplacez la tête de rasage après avoir nettoyé d'abord le fond puis la zone de coupe.
4. Replacer le peigne amovible.

### Conseils d'entretien importants

Pour conserver longtemps les performances de coupe de la tête de rasage, appliquez régulièrement 1 à 2 gouttes d'huile sans acide / sans résine, comme de l'huile pour tête de rasage, de l'huile pour machine à coudre ou de l'huile pour mécanique de précision sur la tête de rasage. Cette lubrification assure le bon fonctionnement de la tête de rasage et empêche les lames de s'émousser.

F

## Stockage

- Nettoyez l'appareil comme indiqué et laissez-le sécher complètement.
- Rangez toujours l'appareil hors de portée des enfants, dans un endroit sec et bien ventilé.
- La température de stockage doit être comprise entre 10 °C et 20 °C.
- Nous vous recommandons de ranger l'appareil dans son emballage d'origine si vous n'avez pas l'intention de l'utiliser pendant une longue période.
- **Durée de vie de la batterie rechargeable** : Même lorsqu'elle est éteinte, la batterie rechargeable se décharge en permanence. Si vous n'utilisez pas l'appareil pendant une période prolongée, rechargez la batterie rechargeable au moins toutes les 4 à 6 semaines.

## Tondeuse pour les cheveux et la barbe

### Contenu de la livraison

(Sans ill.)

- 1 × Tondeuse pour les poils du nez et des oreilles
- 1 × Capuchon de protection transparent pour la tête de rasage

## Avertissements pour l'utilisation de l'appareil

### **AVERTISSEMENT : Risque de blessures !**

- Enlevez uniquement les poils importants du nez et des oreilles. Ne poussez pas trop l'appareil dans la narine / l'oreille. Vous pouvez vous blesser lorsqu'il est trop inséré !
- N'utilisez pas l'appareil si la tête de rasage, le support de la lame ou la lame sont déformés ou endommagés !
- N'enlevez pas la tête de rasage pendant utilisation !
- N'introduisez pas l'appareil au fond de la narine / de l'oreille au-delà de l'extrémité étroite de la tête de rasage.

F

### **ATTENTION :**

- La tête de rasage et la lame sont usinées avec précision et ne doivent pas être exposés à une charge, des impacts lourds ou toute autre force similaire.
- Ne placez pas d'objets tranchants dans la tête de rasage.
- Protégez l'appareil de l'humidité ou de liquides.
- Cet appareil ne sert qu'à enlever les poils du nez et des oreilles. Ne l'utilisez pas pour tout autre but.

### Manipulation des piles



**Ne pas recharger !**



Notez la polarité (+/-)!



**Ne pas démonter !**



**Danger d'explosion !**

N'exposez **pas** les piles à la chaleur, comme la lumière du soleil, le feu ou similaire !



**Ne pas court-circuiter !**

- L'acide contenu dans les piles peut fuir. Si l'appareil n'est pas utilisé pendant de longues périodes, retirez les piles.
- Si la pile fuit, veillez à ne pas appliquer le liquide sur les yeux ou les muqueuses. En cas de contact, lavez les mains et rincez les yeux avec de l'eau claire. Consultez un médecin, si l'irritation persiste.



- Ne mélangez pas des piles de types différents ou des nouvelles piles avec des piles usagées.
- Ne jetez pas vos piles dans les ordures ménagères. Nous vous prions de les ramener à un centre de recyclage approprié ou chez le fabricant.

## Insérer la pile

(La pile n'est pas fournie dans le contenu de l'emballage)

1. Tournez le couvercle inférieur sur **O** et retirez-le.
2. Insérez une pile 1,5 V de type MIGNON AA dans le compartiment à piles. Le pôle positif (+) doit être dans le sens de la tête de rasage.
3. Fermez à nouveau le compartiment à piles. Placez la marque située sur le couvercle **I** sur le symbole **O**. Tournez le couvercle sur **●** jusqu'à ce qu'il s'emboîte.

F

## Utilisation de l'appareil

1. Enlevez le capuchon de protection transparent.
2. Faites glisser l'interrupteur sur **OFF** pour allumer l'appareil.
  - Lorsque l'interrupteur s'emboîte, l'appareil fonctionne en permanence.
  - Si vous relâchez l'interrupteur avant qu'il ne s'emboîte, l'appareil s'éteindra à nouveau.
3. Orientez l'extrémité de la tête de rasage dans la narine ou l'oreille.
4. Faites glisser l'interrupteur sur **ON** après utilisation pour éteindre l'appareil.
5. Nettoyez la tête de rasage avec la brosse de nettoyage après utilisation.
6. Remettez le capuchon de protection transparent.

## Nettoyage



### ATTENTION :

- **Ne plongez pas** l'appareil dans l'eau ! Les composants électroniques peuvent s'abîmer.
  - Ne pas utiliser une brosse métallique ni autre abrasifs.
  - Ne pas utiliser d'outil pointu ni de produit nettoyant abrasif.
1. Éteignez l'appareil avant de nettoyer.
  2. Enlevez la pile du compartiment à piles.

3. Desserrez la tête de rasage en le tournant dans le sens inverse des aiguilles d'une montre et enlevez-le.
4. Enlevez les poils qui restent sur le support de la lame à l'aide d'une brosse de nettoyage. Vous pouvez également souffler sur les poils qui restent sur le support.
5. Placez à nouveau la tête de rasage sur le support de la lame. Serrez-la bien dans le sens des aiguilles d'une montre jusqu'à ce qu'elle s'emboîte.
6. Remettez le capuchon de protection transparent.

## Données techniques

Modèle : ..... PC-HSM/R 3052 NE  
 Poids net avec bloc d'alimentation : ..... env. 267 g  
 Classe de protection : ..... III  
 Entrée : ..... CC 3,0 V, 0,6 A

F

**Bloc d'alimentation** (Tondeuse pour les cheveux et la barbe)

Classe de protection : ..... II  
 Entrée : ..... CA 100–240 V, 50/60 Hz, 0,2 A  
 Sortie : ..... CC 3,0 V, 600 mA

**Pile rechargeable** (Tondeuse pour les cheveux et la barbe) :

..... 2 × 1,2 V, AA, 600 mAh, NiMH  
 Temps de marche : ..... max. 45 minutes  
 Temps de chargement : ..... 8 heures

**Pile** (Tondeuse pour les poils

du nez et des oreilles) : ..... 1 × 1,5 V, type : MIGNON LR6, AA, UM3

Nous nous réservons le droit d'apporter des modifications techniques ainsi que des modifications de conception dans le cadre du développement continu de nos produits.

Cet appareil a été testé conformément à toutes les directives CE applicables et actuelles et a été construit selon les dernières réglementations en matière de sécurité.

**Caractéristiques techniques du produit dans  
le respect de la réglementation (EU) 2019/1782  
sur les alimentations électriques**

Informations concernant l'alimentation électrique utilisée	Valeur	Unité
Clatronic International GmbH Numéro de registre commercial HRB 9158 Industriering Ost 40, 47906 Kempen Allemagne		
Identifiant de modèle	PC-HSM/R 3052 NE	
Tension en entrée	100–240	V~
Fréquence du courant alternatif en entrée	50/60	Hz
Tension en sortie AC/DC	3,0	V DC
Courant en sortie	0,6	A
Puissance en sortie	1,8	W
Efficacité moyenne en opération	69,8	%
Efficacité en basse charge (10%)	*	%
Consommation électrique sans charge	0,1	W

**F**

\* non applicable à une puissance en sortie inférieure à 10 W.

Les conditions de charge associées sont les suivantes :  
Pourcentage du courant en sortie indiqué sur la plaque signalétique

Condition de charge 1	100 % ± 2 %
Condition de charge 2	75 % ± 2 %
Condition de charge 3	50 % ± 2 %
Condition de charge 4	25 % ± 2 %
Condition de charge 5	10 % ± 1 %
Condition de charge 6	0 % (condition sans charge)

## Retrait/évacuation des batteries rechargeables

### Tondeuse pour les cheveux et la barbe



Cet appareil est équipé batteries rechargeable Ni-MH. Retirer la batterie avant d'évacuer l'appareil inutilisable.

En tant que consommateur, vous êtes légalement tenu de restituer les piles mortes ou batteries rechargeables.



#### **AVERTISSEMENT :**

Débrancher avant de retirer les batteries !

1. Enlevez les 4 vis au bas du boîtier avec un petit tournevis cruciforme.
2. Séparer les deux parties du boîtier.
3. Retirez les batteries rechargeables.

F

Retour de les batteries à un point de collecte pour piles usagées ou des déchets dangereux. Pour plus d'informations, contactez votre municipalité.

### Tondeuse pour les poils du nez et des oreilles

Votre appareil contient des piles. Si ces piles sont usées, suivez les consignes suivantes :



#### **ATTENTION :**

Ne jetez pas les piles / piles rechargeables avec les déchets ménagers !

- Enlevez les piles de l'appareil.
- Rapportez les piles usagées au point de collecte approprié ou à votre détaillant.
- La ville ou l'autorité locale du lieu de votre domicile peut vous donner des informations sur les points de collecte publics.

## Élimination

### Signification du symbole « Poubelle »



Protégez votre environnement, ne jetez pas vos appareils électriques avec les ordures ménagères.

Utilisez, pour l'élimination de vos appareils électriques, les bornes de collecte prévues à cet effet où vous pouvez vous débarrasser des appareils que vous n'utilisez plus.

Vous contribuez ainsi à éviter les impacts potentiels dans l'environnement et sur la santé de chacun, causés par une mauvaise élimination de ces déchets.

Vous contribuez aussi au recyclage sous toutes ses formes des appareils électriques et électroniques usagés.

F

Vous trouverez toutes les informations sur les bornes d'élimination des appareils auprès de votre commune ou de l'administration de votre communauté. Votre revendeur et partenaire contractuel est également tenu de reprendre gratuitement l'ancien appareil.



Points de collecte sur [www.quefairedemesdechets.fr](http://www.quefairedemesdechets.fr)  
Privilégiez la réparation ou le don de votre appareil !

## IMPORTANTE:

Asegúrese de leer primero las instrucciones de seguridad adjuntas por separado.

### Manual de instrucciones

Le agradecemos la confianza depositada en este producto y esperamos que disfrute de su uso.

Lea atentamente el manual de instrucciones y las instrucciones de seguridad adjuntas por separado antes de utilizar este aparato. Guarde estos documentos, incluyendo el certificado de garantía, el recibo y, si es posible, la caja con el embalaje interior en un lugar seguro. Si entrega el aparato a un tercero, incluya siempre todos los documentos pertinentes.

E

#### Símbolos en este manual de instrucciones

Advertencias importantes para su seguridad están señaladas en especial. Siga estas advertencias incondicionalmente, para evitar accidentes y daños en el aparato:



#### AVISO:

Advierte ante los peligros para su salud y demuestra posibles riesgos de herida.



#### ATENCIÓN:

Indica los posibles riesgos para el aparato u otros objetos.

### Índice

Indicación de los elementos de manejo .....	3
Desembalaje del aparato .....	55
<b>Cortapelo de cabello y barba</b>	
Indicación de los elementos de manejo .....	55
Advertencias para el uso del aparato .....	56
Notas de uso .....	57
Cargar la batería .....	57
Utilización del dispositivo .....	57

Limpieza .....	59
Almacenamiento .....	60
<b>Recortador nariz / oídos</b>	
Volumen de entrega .....	60
Advertencias para el uso del aparato .....	61
Inserción de la batería .....	62
Utilización del dispositivo .....	62
Limpieza .....	63
Datos técnicos .....	63
Especificaciones del producto de acuerdo con la normativa (UE) 2019/1782 fuentes de alimentación .....	64
Retirar / eliminar la pila recargables .....	65
Eliminación .....	66

## Desembalaje del aparato

1. Saque el aparato de su embalaje.
2. Retire todo el material de embalaje, como las láminas, el material de relleno, las bridas para cables y el embalaje de cartón.
3. Compruebe que el volumen de entrega está completo.
4. Si el contenido del embalaje está incompleto o si se detectan daños, no utilice el aparato. Devuélvalo inmediatamente al distribuidor.

E

## Cortapelo de cabello y barba

### Indicación de los elementos de manejo

- |                                   |                                      |
|-----------------------------------|--------------------------------------|
| 1 Accesorio de peine              | 5 Toma de cargador                   |
| 2 Función de clareado             | 6 Interruptor de encendido / apagado |
| 3 Regulación de longitud de corte | 7 Indicación de longitud de corte    |
| 4 Testigo indicador               | 8 Cabezal de afeitado                |

### Volumen de entrega (Fig. A)

- |                                 |                                |
|---------------------------------|--------------------------------|
| 1 × Cabezal de afeitado         | 1 × Peine de longitud de corte |
| 1 × Recortador de pelo          | 1 × Unidad de alimentación     |
| 1 × Estación de carga / soporte | 1 × Cepillo de limpieza        |

## Advertencias para el uso del aparato



¡Lea estas instrucciones!

¡Usar exclusivamente con la unidad de alimentación "PC-HSM/R 3052 NE"!



Para cargar las baterías recargables, use exclusivamente la alimentación extraíble que acompaña a este aparato.



¡No utilice la fuente de alimentación con un enchufe dañado! Si las clavijas de la parte del enchufe están dañadas, la fuente de alimentación enchufable deberá ser desechada.



### AVISO de descarga eléctrica:

- Mantenga seca la unidad de alimentación.
- No utilice este aparato cerca del agua si la unidad de alimentación está conectada (por ejemplo, bañeras, duchas u otros recipientes que contengan agua).
- No cargue el aparato cerca de bañeras, platos de ducha u otros recipientes que contengan agua.
- Si el aparato cae en el agua, desenchufe primero la unidad de alimentación de la toma de corriente.
- Cargue el aparato en un lugar fresco y seco.
- No sustituya ninguna pieza. No realice ninguna modificación.

E



### AVISO: ¡Peligro de lesiones!

- No presione el cabezal de la afeitadora con demasiada fuerza sobre la piel.
- No utilice el aparato si el cabezal de afeitado está dañado.
- ¡No retire nunca un accesorio durante el manejo!



### ATENCIÓN:

- Elija el lugar de carga de forma que el aparato no esté expuesto a la luz solar directa ni a otras fuentes de calor.
- **No** cargue la batería recargable sin vigilancia.
- Desenchufe siempre la unidad de alimentación de la toma de corriente después de la carga.



## Notas de uso

- Recorte sólo el pelo principal o de la barba con el aparato.
- Corte sólo el pelo seco con el aparato.
- Empiece con el ajuste más largo y recorte el pelo principal o de la barba gradualmente hasta alcanzar la longitud deseada.

## Cargar la batería

1. Apague el aparato. Puede verse **0** en el interruptor (6).
2. Conecte el adaptador de alimentación con una de las tomas siguientes:
  - La toma directamente en el extremo inferior de la unidad (5).
  - Alternativamente, coloque la unidad en la estación de carga. La toma está en la parte posterior.
3. Conecte la unidad de alimentación a la toma de corriente.
4. Cargue la unidad antes del primer uso durante 10 horas.
  - El testigo rojo permanecerá rojo durante el proceso de carga.
  - El indicador de carga **no** indica el estado de carga de la batería recargable.
  - Si la batería recargable está gastada, el aparato puede usarse con la alimentación de corriente. Para ello, conecte la unidad de alimentación directamente al aparato.
5. Después del uso inicial, no cargue la batería más de 8 horas seguidas.
  - Pasadas 8 horas, desconecte siempre la unidad de la alimentación.

E

### **Prolongará la vida útil de la batería recargable si observa lo siguiente:**

- Espere a que la batería recargable esté casi vacía antes de cargarla.
- No deje el aparato conectado al cargador durante más de 14 horas.
- Cargue el aparato sólo a una temperatura ambiente entre 0 °C y +40 °C.

## Utilización del dispositivo

### **Encender y apagar**

Deslice el interruptor (6) para encender el dispositivo.

**Tabla: Posición de corte frente a longitud de corte**

Posición de corte	Longitud de corte	Posición de corte	Longitud de corte
1	aprox. 3 mm	7	aprox. 13 mm
3	aprox. 6 mm	9	aprox. 16 mm
5	aprox. 10 mm		

### Regulación de la longitud de corte

Solamente se puede ajustar la longitud de corte del peine si el aparato está desconectado.

1. Fije el peine de longitud de corte.
2. Establezca la longitud de corte deseada:
  - Aumentar la longitud del corte: Gire la rueda (3) en dirección de la hoja.
  - Reducir la longitud del corte: Gire la rueda manual (3) en dirección a la toma del cargador.
    - Puede leer la posición en pantalla (7).

E

### Cortar el pelo y la barba



1. Seleccione la longitud de corte.
2. Encienda el aparato. Podrá ver I en el interruptor (6) y el testigo se encenderá en verde.

### Definición y afeitado de la nuca

El cabezal de afeitado permite una definición precisa de la forma de la barba, incluso en lugares difíciles de alcanzar, y un afeitado limpio de la línea de pelo de la nuca.

1. Apague el cortador de pelo con el interruptor (6).
2. Saque el peine de longitud de corte (1) y vuelva a encender el cortador.

### Función de clareado

1. Ponga el botón (2) hacia . La hoja quedará parcialmente cubierta. Solamente se cortarán los pelos que primero se encuentren con la hoja.
2. Ponga el botón hacia  para apagar la función.

### Término del funcionamiento

Apague el aparato. Puede verse **0** en el interruptor (6).

## Limpieza



### AVISO:

- Apague el aparato antes de limpiarlo. Desenchufe la unidad de alimentación de la toma de corriente.
- ¡No sumerja el aparato, la estación de carga o la unidad de alimentación en agua!

E



### ATENCIÓN:

- ¡Tampoco limpie el aparato bajo el agua corriente! El sistema electrónico podría resultar dañado.
- No utilice un cepillo de alambre u otros objetos abrasivos.
- No utilice productos de limpieza afilados o abrasivos.
- Una limpieza y mantenimiento regulares garantizan unos resultados óptimos y una larga vida útil.
- Use el cepillo de limpieza para eliminar el pelo restante después del uso. Saque el peine accesorio (1).
- Limpie el chasis con un trapo ligeramente humedecido si es necesario.
- Limpie siempre la unidad de alimentación con un paño seco.

### Colocar/retirar el cabezal de afeitado

El cabezal de afeitado está bloqueado en la carcasa.

1. Ponga el botón (2) hacia **0**.

2. Empuje hacia atrás el cabezal de afeitado con ambos pulgares para abrir el cierre.
3. Vuelva a colocar el cabezal de afeitado después de limpiar primero la parte inferior y luego la zona de corte.
4. Vuelva a colocar el peine accesorio.

### Consejos importantes para el cuidado

Para mantener el rendimiento de corte del cabezal de afeitado durante mucho tiempo, aplique regularmente al cabezal de afeitado 1 o 2 gotas de aceite sin ácido ni resina, como por ejemplo aceite para cabezales de afeitado, aceite para máquinas de coser o aceite para mecánica de precisión. Esta lubricación mantiene el funcionamiento del cabezal de afeitado y evita que las cuchillas se desafilén.

### Almacenamiento

E

- Limpie el aparato como se describe y déjelo secar completamente.
- Guarde siempre el aparato fuera del alcance de los niños en un lugar bien ventilado y seco.
- La temperatura de almacenamiento debe estar entre 10 °C y 20 °C.
- Le recomendamos que guarde el aparato en su embalaje original si no va a utilizarlo durante mucho tiempo.
- **Duración de la batería recargable:** La batería recargable se descarga constantemente, incluso cuando está apagada. Si no utiliza el aparato durante un período prolongado, cargue la batería recargable al menos cada 4 ó 6 semanas.

## Recortador nariz/ oídos

### Volumen de entrega

(Sin fig.)

- 1 × Recortador de pelo de nariz y orejas
- 1 × Tapa transparente de protección para el cabezal de afeitado

## Advertencias para el uso del aparato

### AVISO: ¡Riesgo de heridas!

- Sólo quite el pelo prominente de la nariz o la oreja. No empuje fuertemente el aparato adentro de la ventana de la nariz/pabellón de la oreja. ¡Podría herirse si se inserta demasiado profundo!
- ¡No utilice el aparato si el cabezal de afeitado, el portacuchillas o la hoja están deformados o dañados!
- ¡No quite el cabezal de afeitado durante el funcionamiento!
- No introduzca el aparato en la ventana de la nariz/pabellón de la oreja más allá de la punta extecha del cabezal de afeitado.

### ATENCIÓN:

- El cabezal de afeitado y la hoja están mecanizados con precisión y no deben exponerse a cargas exigentes, impactos o cosas por el estilo.
- No ponga ningún objeto afilado en el cabezal de afeitado.
- Proteja el aparato de la humedad o líquidos.
- Este aparato sólo está pensado para quitar el pelo de la nariz y de las orejas. No utilice el aparato para ninguna otra finalidad.

E

### Manipulación de las pilas



¡No las cargue!



Tenga en cuenta la polaridad (+/-)!



¡No las desmonte!



¡Riesgo de explosión!

¡No exponga las baterías a calor intenso, como la luz solar, fuego o similares!







¡No las cortocircuite!

- Las baterías pueden derramar ácido de batería. Si el aparato no se utiliza durante largos periodos de tiempo, retire las baterías.
- En caso de una batería con fuga, asegúrese de no frotarse el líquido en los ojos ni en las membranas mucosas. En caso de contacto, lávese las manos y aclárese los ojos con agua limpia. Busque asistencia médica si las molestias persisten.
- No mezcle las pilas de diferentes tipos ni las pilas nuevas con viejas.

- Las baterías no se deben tirar a la basura doméstica. Por favor lleve las baterías usadas a sitios especiales de recogida o a su concesionario.

## Inserción de la batería

(La batería no se incluye en el alcance de la entrega)

1. Gire la tapa inferior hacia  y quítela.
2. Inserte una batería de 1,5V del tipo MIGNON AA en el compartimiento de la batería. El terminal positivo (+) tiene que mostrarse hacia el cabezal de afeitado.
3. Cierre de nuevo el compartimiento de la batería. Coloque el marcador en la tapa  hacia el símbolo . Gire la tapa hacia  hasta que se encaje elásticamente de forma audible en su sitio.

## Utilización del dispositivo

E

1. Quite la tapa transparente de protección.
2. Deslice el interruptor hacia **OFF** para encender el aparato.
  - Cuando el interruptor se encaje elásticamente de forma audible en su sitio, el aparato funcionará de manera continua.
  - Si suelta el interruptor antes de que se encaje elásticamente de forma audible en su sitio, el aparato se apagará otra vez.
3. Guíe la punta del cabezal de afeitado a la ventana de la nariz o el pabellón de la oreja.
4. Deslice el interruptor atrás hacia **ON** para apagar el aparato.
5. Limpie el cabezal de afeitado con el cepillo de limpieza después del uso.
6. Vuelva a colocar la tapa transparente de protección.

## Limpieza

### ATENCIÓN:

- ¡No sumerja el aparato en agua! Esto podría dañar la electrónica de ella.
- No use cepillos metálicos ni otros abrasivos.
- No use agentes limpiadores puntiagudos ni abrasivos.

1. Apague el aparato antes de la limpieza.
2. Quite la batería del compartimento de la batería.
3. Afloje el cabezal de afeitado y gírelo a la izquierda para quitarlo.
4. Quite el pelo que quede del soporte de la hoja utilizando el cepillo de limpieza.  
También puede soplar el pelo restante del soporte.
5. Coloque de nuevo el cabezal de afeitado en el soporte de la hoja. Gírelo a la derecha hasta que se encaje elásticamente de forma audible en su sitio.
6. Vuelva a colocar la tapa transparente de protección.

## Datos técnicos

E

Modelo: ..... PC-HSM/R 3052 NE  
Peso neto incluida la unidad de alimentación: ..... aprox. 267 g  
Clase de protección: ..... III  
Entrada: ..... CC 3,0 V, 0,6 A

### Unidad de alimentación (Cortapelo de cabello y barba)

Clase de protección: ..... II  
Entrada: ..... CA 100–240 V, 50/60 Hz, 0,2 A  
Salida: ..... CC 3,0 V, 600 mA

**Batería recargable** (Cortapelo de cabello y barba): ..... 2 × 1,2 V, AA, 600 mAh, NiMH  
Tiempo de funcionamiento: ..... máx. 45 minutos  
Tiempo de carga: ..... 8 horas

**Batería** (Recortador nariz/oídos): ..... 1 × 1,5 V, tipo: MIGNON LR6, AA, UM3

El derecho de realizar modificaciones técnicas y de diseño en el curso del desarrollo continuo del producto esta reservado.

Este aparato ha sido probado de acuerdo con todas las directivas CE vigentes y construido de acuerdo con las últimas normas de seguridad.

## Especificaciones del producto de acuerdo con la normativa (UE) 2019/1782 fuentes de alimentación

Información sobre la fuente de alimentación usada	Valor	Unidad
Clatronic International GmbH Número de registro comercial HRB 9158 Industriering Ost 40, 47906 Kempen Alemania		
Identificador del modelo	PC-HSM/R 3052 NE	
Tensión de entrada	100–240	V~
Frecuencia de corriente alterna de entrada	50/60	Hz
Tensión de salida AC/DC	3,0	V DC
Corriente de salida	0,6	A
Potencia de salida	1,8	W
Eficiencia media en funcionamiento	69,8	%
Eficiencia con carga baja (10%)	*	%
Consumo de energía sin carga	0,1	W

\* no aplicable debido a una potencia de salida inferior a 10W.

Las condiciones de carga aplicables son las siguientes:  
Porcentaje de corriente de salida de la placa identificadora

Condición de carga 1	100% ± 2%
Condición de carga 2	75% ± 2%
Condición de carga 3	50% ± 2%
Condición de carga 4	25% ± 2%
Condición de carga 5	10% ± 1%
Condición de carga 6	0% (condición sin carga)



## Retirar/eliminar las pilas recargables

### Cortapelo de cabello y barba



Esta unidad está equipada con baterías Ni-MH recargable. Saque la batería antes de desechar la unidad.

Como consumidor está obligado legalmente a devolver las baterías gastadas/baterías recargables.



#### **AVISO:**

¡Desconecte de la alimentación antes de sacar las baterías!

1. Saque los 4 tornillos del fondo del chasis con un destornillador de cabezal Philips pequeño.
2. Separe las dos mitades del chasis.
3. Quite las pilas recargables.

Lleve las baterías a un punto de recogida para baterías gastadas o residuos peligrosos. Solicite más información a su ayuntamiento.

E

### Recortador de pelo de nariz y orejas

Su aparato contiene baterías. Si las baterías están gastadas, siga las instrucciones siguientes:



#### **ATENCIÓN:**

Las baterías/baterías recargables usados no deben desecharse con los residuos domésticos.

- Las baterías deben sacarse del aparato.
- Entregue las baterías gastadas a un punto de recogida adecuado o a un comercio.
- Su ayuntamiento puede ofrecerle más información sobre los puntos de recogida públicos.

## Eliminación

### Significado del símbolo “Cubo de basura”



Proteja nuestro medio ambiente, aparatos eléctricos no forman parte de la basura doméstica.

Haga uso de los centros de recogida previstos para la eliminación de aparatos eléctricos y entregue allí sus aparatos eléctricos que no vaya a utilizar más.

Ayudará en evitar las potenciales consecuencias, a causa de una errónea eliminación de desechos, para el medio ambiente y la salud humana.

Con ello, contribuirá a la recuperación, al reciclado y a otras formas de reutilización de los aparatos viejos eléctricos y electrónicos.

La información cómo se debe eliminar los aparatos, se obtiene en su ayuntamiento o su administración municipal. Su distribuidor y socio contractual también está obligado a recuperar el aparato antiguo sin coste alguno.

E

## IMPORTANTE:

Assicuratevi di leggere prima le istruzioni di sicurezza allegate separatamente.

### Istruzioni per l'uso

Grazie per aver scelto il nostro prodotto. Vi auguriamo un buon utilizzo del dispositivo. Prima di utilizzare l'apparecchio, leggere attentamente le istruzioni per l'uso e le istruzioni di sicurezza allegate separatamente. Conservare questi documenti, compreso il certificato di garanzia, la ricevuta e, se possibile, la scatola con l'imballaggio interno in un luogo sicuro. Se si cede l'apparecchio a terzi, includere sempre tutti i documenti pertinenti.

#### Simboli per questo manuale di istruzioni per l'uso

Le indicazioni importanti per la propria sicurezza sono indicati appropriatamente. Osservare assolutamente queste indicazioni, per evitare incidenti e danni all'apparecchio:



#### AVVISO:

Previene i rischi della propria salute ed indica possibili rischi di ferite.



#### ATTENZIONE:

Indica possibili pericoli per l'apparecchio o altri oggetti.

### Indice

Elementi di comando .....	3
Disimballaggio dell'apparecchio .....	68
<b>Macchinetta per tagliare barba e capelli</b>	
Elementi di comando .....	68
Avvertenze per l'uso dell'apparecchio .....	69
Note per l'uso .....	70
Caricamento della batteria .....	70
Usando il dispositivo .....	70
	67

Pulizia.....	72
Conservazione.....	73
<b>Macchinetta per peli di naso e orecchie</b>	
Nella fornitura.....	73
Avvertenze per l'uso dell'apparecchio.....	73
Inserimento delle batterie.....	75
Usando il dispositivo.....	75
Pulizia.....	75
Dati tecnici.....	76
Specifiche del prodotto in conformità con la normativa adattatori di alimentazione (EU) 2019/1782.....	76
Rimuovere /smaltire le batterie ricaricabili.....	77
Smaltimento.....	78

## Disimballaggio dell'apparecchio

1. Togliere l'apparecchio dal suo imballaggio.
2. Rimuovere tutto il materiale d'imballaggio, come pellicole, materiale di riempimento, fascette e imballaggi di cartone.
3. Controllare la completezza del contenuto dell'imballaggio.
4. Se il contenuto dell'imballaggio è incompleto o se si rilevano danni, non mettere in funzione l'apparecchio. Restituirlo immediatamente al rivenditore.

## Macchinetta per tagliare barba e capelli

### Elementi di comando

- |                                   |                               |
|-----------------------------------|-------------------------------|
| 1 Pettine allegato                | 5 Presa del caricatore        |
| 2 Funzione di regolazione         | 6 Tasto acceso/ spento        |
| 3 Regolazione lunghezza di taglio | 7 Display lunghezza di taglio |
| 4 Spia luminosa                   | 8 Testina di rasatura         |

### Nella fornitura (Fig. A)

- |                            |                                      |
|----------------------------|--------------------------------------|
| 1× Testina di rasatura     | 1× Pettine della lunghezza di taglio |
| 1× Macchinetta per capelli | 1× Alimentatore                      |
| 1× Base del caricatore     | 1× Spazzola per pulire               |

## Avvertenze per l'uso dell'apparecchio



Leggere le istruzioni!



Utilizzare solo con l'alimentatore "PC-HSM/R 3052 NE"! Per ricaricare le batterie ricaricabili, utilizzare solo l'alimentatore rimovibile fornito con questo apparecchio.



Non utilizzare l'alimentatore con una spina danneggiata! Se i perni della parte a spina sono danneggiati, l'alimentatore a spina deve essere rottamato.



### AVVISO per scosse elettriche:

- Mantenere l'alimentatore asciutto.
- Non utilizzare l'apparecchio in prossimità di acqua se l'alimentatore è collegato (ad es. vasche da bagno, docce o altri recipienti contenenti acqua)!
- Non caricare l'apparecchio in prossimità di vasche da bagno, piatti doccia o altri recipienti contenenti acqua.
- Se l'apparecchio cade in acqua, scollegare prima l'alimentatore dalla presa di corrente.
- Caricare l'apparecchio in un luogo fresco e asciutto.
- Non sostituire le parti. Non apportare modifiche.



### AVVISO: Rischio di lesioni!

- Non premere troppo la testina di rasatura del rasoio sulla pelle.
- Non utilizzare l'apparecchio se la testina di rasatura è danneggiata.
- Non rimuovere mai un accessorio durante l'utilizzo!



### ATTENZIONE:

- Scegliere il luogo di ricarica in modo che l'apparecchio non sia esposto alla luce diretta del sole o ad altre fonti di calore.
- **Non** caricare la batteria ricaricabile senza sorveglianza.
- Dopo la ricarica, scollegare sempre l'alimentatore dalla presa di corrente.

## Note per l'uso

- Tagliare i capelli principali o la barba solo con l'apparecchio.
- Tagliare solo i capelli asciutti con l'apparecchio.
- Iniziare con l'impostazione più lunga e tagliare i capelli principali/la barba gradualmente fino alla lunghezza desiderata.

## Caricamento della batteria

1. Spegnerne il dispositivo. 0 è visto sull'interruttore (6).
2. Collegare il connettore dell'adattatore elettrico con uno delle seguenti prese:
  - La presa elettrica direttamente all'estremità inferiore dell'unità (5).
  - Posizionare alternativamente l'unità nella base di caricamento. La presa è sul retro.
3. Collegare l'alimentatore alla presa di corrente.
4. Caricare l'unità prima del primo utilizzo per 10 ore.
  - L'indicatore luminoso resta rosso durante il processo di caricamento.
  - L'indicatore di caricamento **non** indicare lo stato della carica della batteria ricaricabile.
  - Se la batteria ricaricabile è vuota, il dispositivo può essere utilizzato tramite la corrente elettrica. A tal fine, collegare l'alimentatore direttamente all'apparecchio.
5. Dopo il primo utilizzo, non caricare la batteria per più di 8 ore.
  - Dopo 8 ore scollegare sempre dall'alimentazione della rete elettrica.

**La durata della batteria ricaricabile può essere prolungata se si osserva quanto segue:**

- Attendere che la batteria ricaricabile sia quasi scarica prima di caricarla.
- Non lasciare l'apparecchio collegato al caricatore per più di 14 ore.
- Caricare l'apparecchio solo a una temperatura ambiente compresa tra 0 °C e +40 °C.

## Usando il dispositivo

### Accensione e spegnimento

Far scorrere l'interruttore (6) per accendere o spegnere il dispositivo.

**Tabella: Fasi di taglio verso lunghezza di taglio**

Fasi di taglio	Lunghezza di taglio	Fasi di taglio	Lunghezza di taglio
1	ca. 3 mm	7	ca. 13 mm
3	ca. 6 mm	9	ca. 16 mm
5	ca. 10 mm		

### Regolazione lunghezza di taglio

La lunghezza della lama può solo essere regolata se l'apparecchio è spento.

1. Montare il pettine per la lunghezza di taglio.
2. Impostare la lunghezza di taglio desiderata:
  - Per aumentare la lunghezza di taglio? Girare la rotella (3) in direzione della lama.
  - Per ridurre la lunghezza di taglio? Girare la rotella (3) in direzione della presa del caricatore.
    - È possibile leggere l'impostazione dal display (7).

### Tagliare capelli e barba



1. Selezionare la lunghezza di taglio.
2. Accendere l'apparecchio. I può essere visualizzato sull'interruttore (6) e la spia luminosa si accende di verde.

### Definire e sbarbare il collo

La testina di rasatura permette precise definizioni dei contorni della barba, anche posti difficili da raggiungere come una chiara sbarbata della linea dei capelli sul collo.

1. Spegner il dispositivo di taglio con il tasto (6).
2. Rimuovere il pettine lunghezza di taglio (1) e riaccendere l'apparecchio.

### Funzione di regolazione

1. Far scorrere il tasto (2) verso . La lama è parzialmente coperta. Solo i peli che toccano la lama vengono tagliati.
2. Far scorrere il tasto verso  per disattivare la funzione.

### Terminare dell'operazione

Spegnere l'apparecchio. 0 è visto sull'interruttore (6).

## Pulizia



### AVVISO:

- Spegnere l'apparecchio prima della pulizia. Scollegare l'alimentatore dalla presa di corrente.
- Non immergere l'apparecchio, la stazione di ricarica o l'alimentatore in acqua!



### ATTENZIONE:

- Non pulire l'apparecchio sotto l'acqua corrente! L'elettronica potrebbe essere danneggiata.
  - Non utilizzare spazzole metalliche o altri oggetti abrasivi.
  - Non utilizzare detergenti taglienti o abrasivi.
- 1
- La pulizia regolare e la manutenzione assicura ottimi risultati e una lunga durata.
  - Usare la spazzola per pulire per rimuovere i capelli residui dopo l'uso. Rimuovere il pettine allegato (1).
  - Pulire il rivestimento con un panno leggermente umido, se necessario.
  - Pulire sempre l'alimentatore con un panno asciutto.

### Attacco / rimozione della testina di rasatura

La testina di rasatura è bloccata all'involucro.

1. Far scorrere il tasto (2) verso .
2. Spingere indietro la testina di rasatura con entrambi i pollici per aprire il fermo.
3. Sostituire la testina di rasatura dopo averla pulita prima nella parte inferiore e poi nell'area di taglio.
4. Riposizionare il pettine allegato.



### Consigli importanti per la cura

Per mantenere a lungo le prestazioni di taglio della testina di rasatura, applicare regolarmente alla testina 1–2 gocce di olio senza acidi /resine, come olio per testine di rasatura, olio per macchine da cucire o olio per meccanica di precisione. Questa lubrificazione mantiene il funzionamento regolare della testina di rasatura ed evita che le lame si smussino.

### Conservazione

- Pulire l'apparecchio come descritto e lasciarlo asciugare completamente.
- Conservare sempre l'apparecchio fuori dalla portata dei bambini in un luogo ben ventilato e asciutto.
- La temperatura di conservazione dovrebbe essere compresa tra 10 °C e 20 °C.
- Si consiglia di conservare l'apparecchio nella sua confezione originale se non si intende utilizzarlo per un periodo di tempo prolungato.
- **Durata della batteria ricaricabile:** Anche quando è spenta, la batteria ricaricabile si scarica costantemente. Se non si utilizza l'apparecchio per un lungo periodo di tempo, caricare la batteria ricaricabile almeno ogni 4–6 settimane.

## Macchinetta per peli di naso e orecchie

### Nella fornitura

(Senza immagini)

- 1 × Macchinetta per peli di naso e orecchie
- 1 × Protezione trasparente per la testina di rasatura

### Avvertenze per l'uso dell'apparecchio



#### **AVVISO: Pericolo di lesioni!**

- Rimuovere solo i peli di naso e padiglione che fuoriescono eccessivamente. Non forzare l'apparecchio nella narice / padiglione. C'è il rischio di ferita se inserito troppo in profondità!
- Non usare la macchinetta se la testina di rasatura, il supporto lama o la lama sono deformati o danneggiati!
- Non rimuovere la testina di rasatura durante il funzionamento!

**⚠ AVVISIO: Pericolo di lesioni!**

- Non mettere l'apparecchio nelle narici / padiglione oltre la punta della testina di rasatura.

**⚠ ATTENZIONE:**

- La testina di rasatura e la lama sono elementi di precisione e non devono essere esposti a carichi pesanti, impatti o simili.
- Non mettere oggetti taglienti nella testina di rasatura.
- Proteggere la macchinetta da umidità e liquidi.
- Questo apparecchio è previsto per la rimozione di peli del naso e delle orecchie. L'apparecchio non può essere utilizzato per altri scopi.

**Gestione delle batterie**



**Non caricare!**



**Non smontare!**



**Non mettere in corto-circuito!**



**Osservare la polarità (+ / -)!**



**Pericolo di esplosione!**

**Non esporre le batterie al calore intenso, come luce solare, fuoco o simili!**

- Dell'acido può fuoriuscire dalle batterie. Se l'apparecchio non si usa per lunghi periodi di tempo, togliere le batterie.
- In caso di perdite dalle batterie, evitare che il liquido entri in contatto con gli occhi oppure con le mucose. In caso di contatto, lavare le mani e risciacquare gli occhi con acqua pulita. Contattare un medico in caso il fastidio persista.
- Non mescolare batterie di tipi diversi né batterie nuove e vecchie.
- Non gettare le batterie nei rifiuti domestici. Buttare le batterie usate negli appositi contenitori o restituirle al negoziante.

## Inserimento delle batterie

(La batteria non è inclusa nella fornitura)

1. Portare la protezione inferiore verso **O** e rimuoverla.
2. Inserire una batteria 1,5V di tipo MIGNON AA nel vano batterie. Il polo positivo (+) deve essere rivolto verso la testina di rasatura.
3. Chiudere nuovamente il vano batteria: Mettere la tacca sulla protezione **I** verso il simbolo **O**. Regolare la protezione verso **●** finché non scatta in posizione.

## Usando il dispositivo

1. Rimuovere la protezione trasparente.
2. Far scorrere l'interruttore verso **OFF** per accendere l'apparecchio.
  - Quando l'interruttore è in posizione, l'apparecchio funziona in modo continuo.
  - Se si lascia l'interruttore prima che scatta in posizione, l'apparecchio si spegnerà di nuovo.
3. Portare la punta della testina di rasatura nella narice o padiglione.
4. Far scorrere l'interruttore indietro verso **ON** dopo l'uso per spegnere l'apparecchio.
5. Pulire la testina di rasatura con la spazzola dopo l'uso.
6. Mettere la protezione trasparente nuovamente a posto.

## Pulizia

### **ATTENZIONE:**

- **Non** immergere la bilancia in acqua, si potrebbe distruggere l'elettronica!
  - Non usare una spazzola metallica o altri abrasivi.
  - Non usare detergenti taglienti o abrasivi.
1. Spegner l'apparecchio prima della pulizia.
  2. Rimuovere la batteria dall'apposito vano.
  3. Svitare la testina di rasatura girandola in senso antiorario e rimuoverla.
  4. Rimuovere i peli rimanenti nel supporto lama usando la spazzola. Soffiare i peli rimanenti dal supporto.
  5. Mettere la testina di rasatura nuovamente nel porta lama. Girarla in senso orario finché non scatta in posizione.
  6. Mettere la protezione trasparente nuovamente a posto.

## Dati tecnici

Modello:..... PC-HSM/R 3052 NE  
Peso netto con alimentatore incluso:..... ca. 267 g  
Classe di protezione: ..... III  
Ingresso: ..... DC 3,0V, 0,6A

### **Alimentatore** (Macchinetta per tagliare barba e capelli)

Classe di protezione: ..... II  
Ingresso: ..... AC 100–240V, 50/60Hz, 0,2A  
Uscita: ..... DC 3,0V, 600mA

### **Batteria ricaricabile** (Macchinetta per

tagliare barba e capelli):..... 2 × 1,2V, AA, 600mAh, NiMH  
Tempo di funzionamento:..... max. 45 minuti  
Tempo di caricamento:..... 8 ore

### **Batteria** (Macchinetta per

peli di naso e orecchie):..... 1 × 1,5V, tipo: MIGNON LR6, AA, UM3

Si riserva il diritto di apportare modifiche tecniche e di design nel corso dello sviluppo del prodotto.

I Questo apparecchio è stato testato secondo tutte le direttive CE in vigore e costruito secondo le ultime norme di sicurezza.

## Specifiche del prodotto in conformità con la normativa adattatori di alimentazione (EU) 2019/1782

Informazioni sulla fonte di alimentazione utilizzata	Valore	Unità
Clatronic International GmbH Numero di registro commerciale HRB 9158 Industriering Ost 40, 47906 Kempen Germania		
Numero identificativo del modello	PC-HSM/R 3052 NE	
Tensione di ingresso	100–240	V~
Frequenza di corrente alternata in ingresso	50/60	Hz

Informazioni sulla fonte di alimentazione utilizzata	Valore	Unità
Tensione di uscita AC/DC	3,0	V DC
Corrente di uscita	0,6	A
Potenza di uscita	1,8	W
Efficienza operativa media	69,8	%
Efficienza a carico basso (10 %)	*	%
Consumo energetico in assenza di carico	0,1	W

\* non applicabile a causa della potenza di uscita inferiore a 10 W.

Le condizioni di carico rilevanti sono le seguenti:

Percentuale della corrente nominale di uscita

Condizione con carico 1	100% $\pm$ 2%
Condizione con carico 2	75% $\pm$ 2%
Condizione con carico 3	50% $\pm$ 2%
Condizione con carico 4	25% $\pm$ 2%
Condizione con carico 5	10% $\pm$ 1%
Condizione con carico 6	0% (condizione in assenza carico)

## Rimuovere/smaltire le batterie ricaricabili

### Macchinette per peli di peli e barba



Questa unità è fornita con batterie Ni-MH ricaricabili. Rimuovere la batteria prima dello smaltimento dell'unità.

Come consumatore siete legalmente tenuti a ritornare le pile esaurite/ricaricabili.



#### AVVISO:

Scollegare dalla alimentazione elettrica prima di rimuovere le batterie!

1. Rimuovere le 4 viti dalla base dell'alloggiamento con un piccolo giravite Philips.
2. Separare le due metà dell'alloggiamento.
3. Togliere le batterie ricaricabili.

Restituire le batterie presso un centro di raccolta per batterie usate o rifiuti pericolosi. Chiedere alle vostre locali per ulteriori informazioni.

### Macchinetta per peli di naso e orecchie

Il dispositivo contiene batterie. Se queste batterie sono esaurite, seguire le seguenti istruzioni:

#### **ATTENZIONE:**

Le batterie/batterie ricaricabili non devono essere smaltite con i rifiuti domestici!

- Le batterie devono essere rimosse dal dispositivo.
- Consegnare le batterie esaurite presso gli appositi centri di raccolta o presso il proprio rivenditore.
- L'autorità locale o comunale può fornire informazioni su centri di raccolta pubblici.

## Smaltimento

### Significato del simbolo "Eliminazione"



Salvaguardare l'ambiente, gli elettrodomestici non vanno eliminati come rifiuti domestici.

Per l'eliminazione degli elettrodomestici, fare uso dei posti di raccolta previsti per questo tipo e porre quegli elettrodomestici che non sono più in uso.

Si contribuisce così ad evitare un effetto potenziale sull'ambiente e sulla salute, dovuto magari ad una eliminazione sbagliata.

Questo significa un contributo personale alla riutilizzazione, al riciclaggio e altre forme di utilizzazione di elettrodomestici ed apparecchi elettronici usati.

Si possono trovare le corrispondenti informazioni sugli appositi luoghi di raccolta, nelle amministrazioni dei comuni. Il vostro rivenditore e partner contrattuale è anche obbligato a riprendere gratuitamente il vecchio apparecchio.

## **WAŻNE:**

Najpierw należy zapoznać się z oddzielnie załączoną instrukcją bezpieczeństwa.

### **Instrukcja obsługi**

Dziękujemy za wybór naszego produktu. Mamy nadzieję, że korzystanie z urządzenia sprawi państwu radość.

Przed rozpoczęciem użytkowania urządzenia przeczytaj uważnie instrukcję obsługi oraz oddzielnie załączone wskazówki bezpieczeństwa. Przechowuj te dokumenty wraz z kartą gwarancyjną, paragonem i, jeśli to możliwe, pudełkiem z opakowaniem wewnętrznym w bezpiecznym miejscu. Jeżeli przekazujesz urządzenie osobom trzecim, dołącz zawsze wszystkie istotne dokumenty.

#### **Symbole użyte w tej instrukcji obsługi**

Ważne informacje dotyczące bezpieczeństwa użytkownika są specjalnie wyróżnione. Koniecznie stosuj się do tych wskazówek, aby uniknąć wypadków i uszkodzenia urządzenia:



#### **OSTRZEŻENIE:**

Ostrzega przed zagrożeniami dla zdrowia i wskazuje na potencjalne ryzyka obrażeń.



#### **UWAGA:**

Wskazuje na potencjalne zagrożenia dla urządzenia lub innych przedmiotów.

PL

### **Spis treści**

Przegląd elementów obsługi.....	3
Rozpakowanie urządzenia .....	80
<b>Maszynka do strzyżenia włosów i brody</b>	
Przegląd elementów obsługi.....	80
Ostrzeżenia dotyczące użytkowania urządzenia .....	81
Uwagi dotyczące użytkowania.....	81
Ładowanie baterii.....	82

79

Obsługa urządzenia .....	82
Czyszczenie .....	84
Przechowywanie .....	85
<b>Trymer do włosów z nosa i uszu</b>	
Zakres dostawy .....	85
Ostrzeżenia dotyczące użytkowania urządzenia .....	85
Wkładanie baterii .....	86
Obsługa urządzenia .....	87
Czyszczenie .....	87
Dane techniczne .....	88
Specyfikacje produktu zgodnie z rozporządzeniem (UE) 2019/1782 zasilacze .....	88
Ogólne warunki gwarancji .....	89
Usuwanie / składowanie baterii wielokrotnego ładowania .....	90
Usuwanie .....	91

## Rozpakowanie urządzenia

1. Wymij urządzenie z opakowania.
2. Usuń wszystkie materiały opakowaniowe, takie jak folie, materiały wypełniające, opaski kablowe i opakowania kartonowe.
3. Sprawdź, czy zawartość opakowania jest kompletna.
4. Jeżeli zawartość opakowania jest niekompletna lub jeżeli widoczne są uszkodzenia, nie używaj urządzenia. Natychmiast zwróć je do sprzedawcy.

PL

## Maszynka do strzyżenia włosów i brody

### Przegląd elementów obsługi

- |                             |                               |
|-----------------------------|-------------------------------|
| 1 Nasadka z grzebieniem     | 5 Gniazdko ładowarki          |
| 2 Funkcja cieniowania       | 6 Wyłącznik wł / wyt          |
| 3 Regulacja długości cięcia | 7 Wyświetlacz długości cięcia |
| 4 Wskaźnik świetlny         | 8 Głowica gołaca              |

### Zakres dostawy (rys. A)

- |                                   |                              |
|-----------------------------------|------------------------------|
| 1 × Głowica gołaca                | 1 × Grzebień długości cięcia |
| 1 × Maszynka do strzyżenia włosów | 1 × Zasilacz                 |
| 1 × Stacja ładowania / podstawka  | 1 × Pędzelek do czyszczenia  |



## Ostrzeżenia dotyczące użytkowania urządzenia



Przeczytaj instrukcje!



Można używać wyłącznie zasilacza „PC-HSM/R 3052 NE”! Do ładowania akumulatorów używaj wyłącznie wymiennego zasilacza dostarczonego z tym urządzeniem.



Nie należy używać zasilacza z uszkodzoną wtyczką! Jeśli piny części wtyczki są uszkodzone, zasilacz wtyczkowy należy oddać na złom.



### **OSTRZEŻENIE przed porażeniem prądem:**

- Zasilacz należy przechowywać w suchym miejscu.
- Nie używać urządzenia w pobliżu wody, jeśli zasilacz jest podłączony (np. wanny, brodziki lub inne naczynia zawierające wodę)!
- Nie ładować urządzenia w pobliżu wanien, brodzików lub innych naczyń zawierających wodę.
- Jeśli urządzenie wpadnie do wody, należy najpierw odłączyć zasilacz od gniazda ściennego.
- Ładuj urządzenie w chłodnym, suchym miejscu.
- Nie wymieniaj żadnych części. Nie dokonywać żadnych modyfikacji.



### **OSTRZEŻENIE: Ryzyko obrażeń!**

- Nie należy zbyt mocno dociskać głowicy gołoczej do skóry.
- Nie należy używać urządzenia, jeśli głowica gołocza jest uszkodzona.
- Nigdy nie zdejmuj nasadki podczas pracy urządzenia!



### **UWAGA:**

- Wybierz miejsce do ładowania tak, aby urządzenie nie było narażone na bezpośrednie działanie promieni słonecznych lub innych źródeł ciepła.
- **Nie** ładuj akumulatora bez nadzoru.
- Po zakończeniu ładowania zawsze odłączaj zasilacz od gniazdka ściennego.

## Uwagi dotyczące użytkowania

- Urządzenie służy wyłącznie do przycinania włosów na głowie lub brody.
- Za pomocą urządzenia można przycinać tylko suche włosy.
- Zacznij od najdłuższego ustawienia i stopniowo przycinaj włosy główne / włosy brody do pożądanej długości.

PL

## Ładowanie baterii

1. Wyłączyć urządzenie. Widoczne jest 0 na przełączniku (6).
2. Podłączyć zasilacz za pomocą jednego z gniazdek:
  - Gniazdko (5) znajdujące się w dolnej części urządzenia.
  - Alternatywnie umieścić urządzenie w stacji ładującej. Gniazdko znajduje się z tyłu.
3. Podłączyć zasilacz do gniazdka ściennego.
4. Przed pierwszym użyciem urządzenie należy ładować przez 10 godzin.
  - Wskaźnik świetlny pozostaje czerwony podczas procesu ładowania.
  - Wskaźnik ładowania **nie** wskazuje stanu naładowania akumulatora.
  - Po rozładowaniu akumulatora urządzenie może być zasilane z sieci elektrycznej. W tym celu zasilacz należy podłączyć bezpośrednio do urządzenia.
5. Po pierwszym użytkowaniu nie ładować akumulatora jednorazowo przez ponad 8 godzin.
  - Po upływie 8 godzin urządzenie należy odłączyć od sieci.

**Przedłuż Państwo żywotność akumulatora, jeśli będą Państwo przestrzegać następujących zasad:**

- Przed ładowaniem odczekaj, aż akumulator będzie prawie pusty.
- Nie zostawiaj urządzenia podłączonego do ładowarki na dłużej niż 14 godzin.
- Urządzenie ładować tylko w temperaturze otoczenia 0 °C do +40 °C.

PL

## Obsługa urządzenia

### Włączanie i wyłączanie

Chcąc włączyć lub wyłączyć urządzenie należy przesunąć przełącznik (6).

Tabela: etap cięcia a długość cięcia

Etap cięcia	Długość cięcia
1	ok. 3 mm
3	ok. 6 mm
5	ok. 10 mm

Etap cięcia	Długość cięcia
7	ok. 13 mm
9	ok. 16 mm

## Regulacja długości cięcia

Długość cięcia na grzebieniu można regulować tylko, gdy urządzenie jest wyłączone.

1. Zamocować grzebień długości cięcia.
2. Ustawić wybraną długość cięcia:
  - Zwiększenie długości cięcia? Obrócić kółkiem (3) w kierunku ostrza.
  - Zmniejszenie długości cięcia? Obrócić kółkiem (3) w kierunku gniazda ładowarki.
    - Można odczytać ustawienie na wyświetlaczu (7).

## Przycinanie włosów i brody



1. Wybrać długość cięcia.
2. Włączyć urządzenie. Widoczne jest I na przełączniku (6) a wskaźnik świetlny zapala się na zielono.

## Kształtowanie brody i golenie karku

Głowica gołaca umożliwia precyzyjne zarysowanie kształtu zarostu, nawet w trudno dostępnych miejscach, jak również czyste golenie linii włosów na szyi.

1. Wyłączyć maszynkę za pomocą wyłącznika (6).
2. Zdjąć grzebień długości cięcia (1) i ponownie włączyć maszynkę do włosów.

## Funkcja cieniowania

1. Zsunąć przycisk (2) w kierunku . Ostrze jest częściowo osłonięte. Najpierw obcinamy włosy, które najpierw pojawiają się przy ostrzu.
2. Zsunąć przycisk w kierunku , aby wyłączyć funkcję.

## Kończenie pracy

Wyłączyć (6) urządzenie. Widać 0 na przełączniku.

PL

# Czyszczenie



## **OSTRZEŻENIE:**

- Przed przystąpieniem do czyszczenia należy wyłączyć urządzenie. Odłączyć zasilacz od gniazdka.
- Nie zanurzać urządzenia, stacji ładowania ani zasilacza w wodzie!



## **UWAGA:**

- Nie należy również czyścić urządzenia pod bieżącą wodą! Może dojść do uszkodzenia układów elektronicznych.
- Nie używać szczotki drucianej ani innych przedmiotów ściernych.
- Nie stosować żadnych ostrych lub ściernych środków czyszczących.
- Regularne czyszczenie i konserwacja zapewniają optymalne rezultaty i długi czas życia.
- Aby usunąć pozostałości włosów, użyć szczotki do czyszczenia. Zdjąć nasadkę z grzebieniem (1).
- Obudowę wyczyścić lekko wilgotną szmatką, jeśli to konieczne.
- Zawsze czyść zasilacz suchą szmatką.

PL

## **Zakładanie / zdejmowanie głowicy golącej**

Głowica goląca jest zablokowana w obudowie.

1. Zsunąć przycisk (2) w kierunku .
2. Odepchnij głowicę golącą oboma kciukami, aby otworzyć zatrzask.
3. Głowicę golącą należy wymienić po oczyszczeniu najpierw u dołu, a następnie w miejscu cięcia.
4. Założyć nasadkę z grzebieniem.

## Ważne wskazówki dotyczące pielęgnacji

Aby zachować wydajność cięcia głowicy gołacej przez długi czas, regularnie nakładaj na nią 1–2 krople bezkwasowego / beżzywicznego oleju, takiego jak olej do głowic gołacych, olej do maszyn do szycia lub olej do mechaniki precyzyjnej. Takie smarowanie utrzymuje płynność pracy głowicy gołacej i zapobiega tępieniu się ostrzy.

## Przechowywanie

- Wyczyść urządzenie zgodnie z opisem i pozostaw do całkowitego wyschnięcia.
- Urządzenie należy zawsze przechowywać poza zasięgiem dzieci w dobrze wentylowanym i suchym miejscu.
- Temperatura przechowywania powinna wynosić od 10 °C do 20 °C.
- Zalecamy przechowywanie urządzenia w oryginalnym opakowaniu, jeśli nie zamierzasz go używać przez dłuższy czas.
- **Żywotność akumulatorów:** Nawet po wyłączeniu, akumulator jest stale rozładowywany. Jeśli nie używasz urządzenia przez dłuższy czas, ładuj akumulator przynajmniej co 4 do 6 tygodni.

## Trymer do włosów z nosa i uszu

### Zakres dostawy

(Bez rys.)

1 × Trymer do włosów z nosa i uszu

1 × Przezroczysta nakładka ochronna na głowicę gołącą

PL

## Ostrzeżenia dotyczące użytkowania urządzenia



### **OSTRZEŻENIE: Ryzyko obrażeń!**

- Usuwać tylko widoczne włosy z nosa lub uszu. Nie dociskać zbyt mocno urządzenia do nozdrzy / uszu. Gdy wkładamy zbyt głęboko można się zranić!
- Nie korzystaj z urządzenia, jeśli głowica gołaca, uchwyt na ostrze lub samo ostrze są zdeformowane lub uszkodzone!
- Nie zdejmować głowicy gołacej podczas pracy!
- Nie wkładać urządzenia głębiej do nozdrzy / małżowiny usznej niż do wąskiego koniuszka w głowicy gołacej.

### UWAGA:

- Głowica gołająca oraz ostrze są wytwarzane precyzyjnie i nie mogą być narażone na ciężkie ładunki, uderzenia lub podobne sytuacje.
- Nie wkładać żadnych ostrych przedmiotów do głowicy gołającej.
- Chronić urządzenie przed wilgocią i cieczami.
- Urządzenie przeznaczone jest do usuwania włosów z nosa i uszu. Nie używać urządzenia w innych celach.

### Obchodzenie się z bateriami



**Nie doładowuj!**



**Zwróć uwagę na biegunowość (+/-)!**



**Nie demontuj!**

### Zagrożenie wybuchem!



**Nie wystawiaj baterii na działanie intensywnego ciepła, jak bezpośrednie światło słoneczne, ogień czy podobne!**







**Nie zwierać!**

- Baterie mogą wyciekać. W razie długich okresów nieużytkowania baterie należy wyjąć.
- W razie wycieku baterii, uważać, aby nie wetrzeć cieczy do oczu ani na błonę śluzową. W razie kontaktu, umyć ręce i opłukać oczy czystą wodą. W razie utrzymywania się jakiegokolwiek dyskomfortu, skonsultować się z lekarzem.
- Nie mieszać baterii różnego rodzaju ani nowych baterii ze starymi.
- Baterii nie należy wrzucać do zwykłych domowych śmieci. Zużyte baterie proszę oddać do punktu zbiórki odpadów specjalnych lub do punktu sprzedaży.

PL

### Wkładanie baterii

(Bateria nie jest uwzględniona w zestawie)

1. Obrócić pokrywkę w kierunku oznaczenia  i zdjąć ją.
2. Włożyć baterię 1,5V typu MIGNON AA do przedziału baterii. Biegun dodatni (+) musi wskazywać w kierunku głowicy gołającej.
3. Zamknąć ponownie komorę baterii. Ustawić oznaczenie na pokrywie  do symbolu . Obrócić pokrywkę w kierunku , aż słyszalnie zatrzasknie się na miejscu.

## Obsługa urządzenia

1. Zdjąć przezroczystą nakładkę ochronną.
2. Zsunąć przełącznik w kierunku **OFF** aby włączyć urządzenie.
  - Kiedy przełącznik słyszalnie zatrzaśnie się na miejscu, urządzenie pracuje już bez przerwy.
  - Jeśli zwalnimy przełącznik przed jego zatrzaśnięciem, urządzenie ponownie się wyłączy.
3. Wprowadzić koniuszek głowicy gołocącej do nozdrza lub małżowiny usznej.
4. Ustawić przełącznik z powrotem w kierunku **ON** po użyciu, aby wyłączyć urządzenie.
5. Oczyszczyć głowicę gołocą za pomocą pędzelka po użyciu.
6. Nałożyć z powrotem przezroczystą nakładkę ochronną.

## Czyszczenie

### UWAGA:

- **Nie** zanurzać urządzenia w wodzie! Komponenty elektroniczne mogą ulec uszkodzeniu.
- Nie stosować szczotki drucianej lub innych rysujących przedmiotów.
- Nie stosować ostrych ani żrących środków czyszczących.

1. Wyłączyć urządzenie przed czyszczeniem.
2. Wyjąć baterię z komory baterii.
3. Odluzować głowicę gołocą przez obracanie jej w lewo i zdjąć ją.
4. Usunąć pozostałe włosy z uchwytu ostrza za pomocą pędzelka czyszczącego. Można również wydmuchać pozostałe włosy z uchwytu.
5. Ponownie nałożyć głowicę gołocą na uchwyt ostrza. Obrócić mocno w prawo, aż słyszalnie zatrzaśnie się na miejscu.
6. Nałożyć z powrotem przezroczystą nakładkę ochronną.

PL

## Dane techniczne

Model:..... PC-HSM/R 3052 NE  
Waga netto wraz z zasilaczem: .....ok. 267 g  
Stopień ochrony: ..... III  
Wejście: ..... DC 3,0 V, 0,6 A

**Zasilacz** (Maszynka do strzyżenia włosów i brody)

Stopień ochrony: ..... II  
Wejście: ..... AC 100–240 V, 50/60 Hz, 0,2 A  
Zasilacz wyjściowy: ..... DC 3,0 V, 600 mA

**Akumulator** (Maszynka do

strzyżenia włosów i brody): ..... 2 × 1,2 V, AA, 600 mAh, NiMH  
Czas pracy: ..... maks. 45 minut  
Czas ładowania akumulatora: ..... 8 godzin

**Bateria** (Trymer do włosów z nosa i uszu): ..... 1 × 1,5 V, typ: MIGNON LR6, AA, UM3

Zastrzegamy sobie prawo wprowadzania zmian technicznych i projektowych w trakcie ciągłego rozwoju produktu.

To urządzenie zostało przetestowane zgodnie z wszystkimi obowiązującymi, aktualnymi dyrektywami CE i zbudowane zgodnie z najnowszymi przepisami bezpieczeństwa.

PL

## Specyfikacje produktu zgodnie z rozporządzeniem (UE) 2019/1782 zasilacze

Informacje na temat zastosowanego zasilacza	Wartość	Jednostka
Clatronic International GmbH Numer rejestru handlowego HRB 9158 Industriering Ost 40, 47906 Kempen Niemcy		
Identyfikator modelu	PC-HSM/R 3052 NE	
Napięcie wejściowe	100–240	V~
Wejściowa częstotliwość prądu przemiennego	50/60	Hz



Informacje na temat zastosowanego zasilacza	Wartość	Jednostka
Napięcie wyjściowe AC/DC	3,0	V DC
Prąd wyjściowy	0,6	A
Moc wyjściowa	1,8	W
Średnia wydajność działania	69,8	%
Wydajność przy niskim ładowaniu (10%)	*	%
Pobór mocy bez ładowania	0,1	W

\* nie dotyczy ze względu na moc wyjściową mniejszą niż 10 W.

Odpowiednie warunki ładowania są następujące:

Procent prądu wyjściowego z tabliczki znamionowej

Stan ładowania 1	100% ± 2%
Stan ładowania 2	75% ± 2%
Stan ładowania 3	50% ± 2%
Stan ładowania 4	25% ± 2%
Stan ładowania 5	10% ± 1%
Stan ładowania 6	0% (stan bez ładowania)

PL

## Ogólne warunki gwarancji

Producent/Dystrybutor udziela 24 miesięcy gwarancji na zakupione urządzenie.

Okres gwarancji liczony jest od daty zakupu urządzenia.

W tym okresie uszkodzone urządzenie będzie bezpłatnie wymienione na wolne od wad. W przypadku, gdy wymiana będzie niemożliwa do zrealizowania, Nabywca otrzyma zwrot ceny zakupu urządzenia.

Za uszkodzone urządzenie uważa się takie, które nie spełnia funkcji określonych w instrukcji obsługi, a przyczyną takiego stanu jest wewnętrzna wada fabryczna lub materiałowa.

Gwarancją nie są objęte uszkodzenia mechaniczne, chemiczne, termiczne, powstałe w wyniku działania sił zewnętrznych (np. przepięcie w sieci energetycznej czy wylądowania atmosferyczne), jak również wady powstałe w wyniku obsługi niezgodnej z instrukcją obsługi urządzenia.

Nabywcy przysługuje prawo do wymiany urządzenia na wolne od wad lub, jeśli wymiana jest niemożliwa, zwrotu gotówki tylko po dostarczeniu do punktu zakupu kompletnego urządzenia z oryginalnymi akcesoriami, instrukcją obsługi i w oryginalnym opakowaniu wraz z dowodem zakupu i prawidłowo wypełnioną kartą gwarancyjną (pieczętka sklepu, data sprzedaży urządzenia).

Gwarancja oraz zawarte w niej warunki obowiązują na terenie Rzeczypospolitej Polskiej.

Niniejsza gwarancja nie wyłącza, nie ogranicza ani nie zawiesza uprawnień Nabywcy wynikających z przepisów Ustawy z dnia 27 lipca 2002 r. o szczególnych warunkach sprzedaży konsumenckiej oraz o zmianie kodeksu cywilnego (Dz. U. z 2002 r. Nr 141, poz. 1176).

Dystrybutor:  
CTC Clatronic Sp. z o.o  
Ul. Brzeska 1  
45-960 Opole

## Usuwanie/składowanie baterii wielokrotnego ładowania

### Maszynka do strzyżenia włosów i brody



To urządzenie jest wyposażone w akumulator nikielowo-metalowo-wodorowy. Przed wyrzuceniem urządzenia, akumulator należy wyjąć.

Jako klienci, są Państwo prawnie zobowiązani do zwrócenia zużytych baterii / akumulatorów.



#### **OSTRZEŻENIE:**

Przed wyjęciem akumulatora, urządzenie należy odłączyć od sieci!

1. Zdjąć 4 śruby z dolnej części obudowy za pomocą małego śrubokrętu Philips.
2. Odseparować obie połówki obudowy.
3. Wyjąć akumulatorki.

Akumulator należy przekazać do punktu zbiórki zużytych baterii lub odpadów niebezpiecznych. O szczegóły należy pytać władze gminne.

## Trymer do włosów z nosa i uszu

Państwa urządzenie posiada baterie. Jeśli te baterie zostały zużyte, należy postępować zgodnie z poniższymi instrukcjami:



### UWAGA:

Nie wolno wyrzucać baterii /akumulatorów z odpadami gospodarstwa domowego!

- Baterie należy wyjąć z urządzenia.
- Zużyte baterie należy przekazać do odpowiedniego punktu zbiórki lub diler.
- W miejskich lub lokalnych instytucjach rządowych można uzyskać informacje na temat punktów zbiórki.

## Usuwanie

### Znaczenie symbolu „Pojemnik na śmieci”



Proszę oszczędzać nasze środowisko, sprzęt elektryczny nie należy do śmieci domowych.

Proszę korzystać z punktów zbiorczych, przewidzianych do zdawania sprzętu elektrycznego, i tam proszę oddawać sprzęt elektryczny, którego już nie będą Państwo używać.

Tym sposobem pomagają Państwo unikać potencjalnych następstw niewłaściwego usuwania odpadów, mających wpływ na środowisko i zdrowie ludzi.

Tą drogą przyczyniają się Państwo do ponownego użycia, do recyklingu i do innych form wykorzystania starego sprzętu elektrycznego i elektronicznego.

Informacje, gdzie można zdać sprzęt, otrzymają Państwo w swoich urzędach komunalnych lub w administracji gminy. Twój sprzedawca i partner umowy jest również zobowiązany do bezpłatnego odbioru starego urządzenia.

PL

## FONTOS:

Először feltétlenül olvassa el a külön mellékelt biztonsági utasításokat.

### Használati utasítás

Köszönjük, hogy a termékünket választotta. Reméljük, elégedetten használja majd a készüléket.

A készülék használata előtt nagyon figyelmesen olvassa el a használati útmutatót és a külön mellékelt biztonsági utasításokat. Tartsa ezeket a dokumentumokat, beleértve a jótállási jegyet, a blokkot és lehetőség szerint a belső csomagolással ellátott dobozt is, biztonságos helyen. Ha a készüléket harmadik félnek adja tovább, mindig mellékelje az összes vonatkozó dokumentumot.

#### A használati útmutatóban található szimbólumok

Az ön biztonságára vonatkozó utasítások kifejezetten meg vannak különböztetve. Kérjük, mindenképpen ügyeljen ezekre annak érdekében, hogy elkerülje a baleseteket és a készülék károsodását:



#### FIGYELMEZTETÉS:

Egészségét károsító veszélyforrásokra figyelmeztet és rámutat a lehetséges sérülési lehetőségekre.



#### VIGYÁZAT:

Lehetséges veszélyre utal, mely a készülékben vagy más tárgyakban kárt tehet.

H

### Tartalom

A kezelőelemek áttekintése .....	3
A készülék kicsomagolása .....	93
<b>Haj és szakállnyíró</b>	
A kezelőelemek áttekintése .....	93
A készülék használatára vonatkozó figyelmeztetések .....	94
Használati megjegyzések .....	94

Az akkumulátor feltöltése.....	95
A készülék használata .....	95
Tisztítás .....	97
Működés.....	98
<b>Orr- és fülszőnyíró</b>	
A csomag tartalma .....	98
A készülék használatára vonatkozó figyelmeztetések .....	98
Az elemek behelyezése .....	99
A készülék használata .....	100
Tisztítás .....	100
Műszaki adatok.....	101
Terméktulajdonságok az (EU) 2019/1782 áramellátásról szóló szabályozás szerint .....	102
Újratölthető elemek eltávolítása / ártalmatlanítása .....	103
Hulladékkezelés.....	104

## A készülék kicsomagolása

1. Vegye ki a készüléket a csomagolásából.
2. Távolítson el minden csomagolóanyagot, például fóliákat, töltőanyagot, kábelkötegelőket és kartoncsoomagolást.
3. Ellenőrizze a szállítási terjedelem teljességét.
4. Ha a csomagolás tartalma hiányos, vagy ha sérülések észlelhetők, ne működtesse a készüléket. Azonnal juttassa vissza a kereskedőhöz.

## Haj és szakállnyíró

### A kezelőelemek áttekintése

- |                            |                          |
|----------------------------|--------------------------|
| 1 Vágásvezető              | 5 Töltőaljzat            |
| 2 Rövidebbre vágás funkció | 6 Be/ki kapcsoló         |
| 3 Vágási hossz beállítása  | 7 Vágási hossz kijelzése |
| 4 Jelzőlámpa               | 8 Borotválkozó fej       |

### A csomag tartalma (A ábra)

- |                            |                                |
|----------------------------|--------------------------------|
| 1 × Borotválkozó fej       | 1 × Vágási hossz beállító fésű |
| 1 × Hajvágó                | 1 × Tápegység                  |
| 1 × Töltőállomás / állvány | 1 × Tisztítókefe               |

## A készülék használatára vonatkozó figyelmeztetések



Olvassa el az utasításokat!



Kizárólag „PC-HSM/R 3052 NE” tápegységgel használja! Az újratölthető akkumulátorok töltéséhez kizárólag a készülékhez kapott cserélhető tápegységet használja.



Ne használja a tápegységet sérült dugóval! Ha a dugaszoló részek csapjai sérültek, a dugaszoló tápegységet ki kell selejtezni.



### FIGYELMEZTETÉS az áramütéstől:

- Tartsa szárazon a tápegységet.
- Ne használja a készüléket víz közelében, ha a tápegység csatlakoztatva van (pl. fürdőkádak, zuhanykabinok vagy más víztartalmú edények)!
- Ne töltsé a készüléket fürdőkádak, zuhanytálcák vagy más vizet tartalmazó edények közelében.
- Ha a készülék mégis vízbe kerül, először húzza ki a tápegységet a fali aljzatból.
- A készüléket hűvös, száraz helyen töltsé fel.
- Ne cseréljen ki semmilyen alkatrészt. Ne végezzen semmilyen módosítást.



### FIGYELMEZTETÉS: Sérülésveszély!

- Ne nyomja túl erősen a borotva fejét a bőrre.
- Ne használja a készüléket, ha a borotvafej sérült.
- Soha ne távolítsa el egy tartozékot működés közben!



### VIGYÁZAT:

- A töltés helyét úgy válassza meg, hogy a készüléket ne érje közvetlen napfény vagy más hőforrás.
- **Ne** töltsé az újratölthető akkumulátort felügyelet nélkül.
- Töltés után mindig húzza ki a tápegységet a fali aljzatból.

H

## Használati megjegyzések

- A készülékkel csak fő- vagy szakállszőrzetet nyírjon.
- Csak száraz hajat vágjon a készülékkel.
- Kezdje a leghosszabb beállítással, és fokozatosan vágja a főhaját / szakállszőrzetét a kívánt hosszúságra.

## Az akkumulátor feltöltése

1. Kapcsolja ki a készüléket. 0 látható kapcsolón (6).
2. Csatlakoztassa a tápegységet a következő dugaljak egyikébe:
  - A készülék alsó végén található aljzat (5).
  - Illetve helyezze a készüléket a töltőállomásra. Az aljzat a hátoldalon található.
3. Dugja be a tápegységet egy fali csatlakozóaljzatba.
4. Az első használatot megelőzően a készüléket 10 órán át töltsé.
  - A jelzőlámpa a töltés során piros színben világít.
  - A töltésjelző **nem** jelzi az újratölthető telep töltöttségi állapotát.
  - Ha a tölthető akkumulátor lemerült, a készülék hálózati áramforrásról üzemeltethető. Ehhez csatlakoztassa a tápegységet közvetlenül a készülékhez.
5. Az első használat után ne töltsé az akkumulátort egyszerre 8 óránál hosszabb ideig.
  - 8 órányi töltés után minden esetben csatlakoztassa le a hálózatról.

### Meghosszabbítja az újratölthető akkumulátor élettartamát, ha betartja a következőket:

- A töltés előtt várja meg, amíg az újratölthető akkumulátor majdnem lemerül.
- Ne hagyja a készüléket 14 óránál hosszabb ideig a töltőre csatlakoztatva.
- Csak 0 °C és +40 °C közötti környezeti hőmérsékleten töltsé a készüléket.

## A készülék használata

### Be-/kikapcsolás

Csúsztassa a gombot (6) hogy be vagy kikapcsolja a készüléket.

### Táblázat: A vágási fokozat és a vágási hossz összefüggése

Vágási fokozat	Vágási hossz
1	kb. 3 mm
3	kb. 6 mm
5	kb. 10 mm

Vágási fokozat	Vágási hossz
7	kb. 13 mm
9	kb. 16 mm

H

## A vágási hossz beállítása

A vágáshosszt szabályozó fésű csak a készülék kikapcsolt állapotában állítható be.

1. Helyezze fel a vágási hossz beállító fésűt.
2. Állítsa be a kívánt vágási hosszt:
  - Vágási hossz növelése? Fordítsa a kereket (3) a kés irányába.
  - Vágási hossz csökkentése? Fordítsa a kereket (3) a töltőaljzat irányába.
    - A beállítás leolvasható a kijelzőről (7).

## Haj és szakáll vágása



1. Állítsa be a vágási hosszt.
2. Kapcsolja be a készüléket. Az I látható a kapcsolón (6) és a jelzőlámpa zöld színben kigyullad.

## A nyak fazonra vágása és borotválása

A borotvafej lehetővé teszi a szakáll formájának pontos körvonalazását, még a nehezen hozzáférhető helyeken is, valamint a nyakszőrzet tiszta borotválását.

1. Kapcsolja ki a hajvágót a kapcsolóval (6).
2. Vegye le a vágási hosszat szabályozó fésűt (1) és kapcsolja be újra a hajvágót.

## Rövidebbre vágás funkció

1. Csúsztassa a gombot (2) a  jel irányába. A kés részlegesen takarásba kerül. A készülék csak a hajszálak kést elérő végét vágja le.
2. A funkció kikapcsolásához csúsztassa a gombot a  állás felé.

## A használat befejezése

Kapcsolja ki a készüléket. A 0 látható a kapcsolón (6).



# Tisztítás



## FIGYELMEZTETÉS:

- Tisztítás előtt kapcsolja ki a készüléket. Húzza ki a tápegységet a konnektorból.
- Ne merítse a készüléket, a töltőállomást vagy a tápegységet vízbe!



## VIGYÁZAT:

- Ne tisztítsa a készüléket folyó víz alatt sem! Az elektronika megsérülhet.
  - Ne használjon drótkéfért vagy más koptató tárgyakat.
  - Ne használjon éles vagy koptató tisztítószereteket.
- A rendszeres tisztítás és karbantartás biztosítja az optimális teljesítményt és a hosszú élettartamot.
  - A használat után a kefével távolítsa el a hajmaradványokat. Vegye le a vágásvezetőt (1).
  - Szükség szerint tisztítsa meg a készülék külsejét egy enyhén nedves ruhával.
  - A tápegységet mindig száraz ruhával tisztítsa meg.

## Borotvafej felhelyezése / eltávolítása

A borotvafej a burkolathoz van rögzítve.

1. Csúsztassa a gombot (2) a  felé.
2. Nyomja hátra a borotvafejet mindkét hüvelykujjával a retesz kinyitásához.
3. A borotvafejet a tisztítás után először az alján, majd a vágási területen cserélje vissza.
4. Helyezze vissza a vágásvezetőt.

H

## Fontos ápolási tanácsok

A borotvafej vágási teljesítményének hosszú ideig történő fenntartása érdekében rendszeresen kenjen a borotvafejre 1–2 csepp savmentes / gyantamentes olajat, például borotvafejolajat, varrógépolajat vagy finommechanikai olajat. Ez a kenés biztosítja a borotvafej zavartalan működését, és megakadályozza a pengék tompulását.

## Tárolás

- Tisztítsa meg a készüléket a leírtak szerint, és hagyja teljesen megszáradni.
- A készüléket mindig gyermekek elől elzárva, jól szellőző és száraz helyen tárolja.
- A tárolási hőmérsékletnek 10 °C és 20 °C között kell lennie.
- Javasoljuk, hogy a készüléket az eredeti csomagolásban tárolja, ha hosszabb ideig nem kívánja használni.
- **Az újratölthető akkumulátor élettartama:** Az újratölthető akkumulátor kikapcsolt állapotban is folyamatosan lemerül. Ha hosszabb ideig nem használja a készüléket, legalább 4–6 hetente töltsse fel az újratölthető akkumulátort.

## Orr- és fülszűrő

### A csomag tartalma

(Ábra nélkül)

1 × Orr- és fülszűrő

1 × Átlátszó védősapka a borotvafejhez

## A készülék használatára vonatkozó figyelmeztetések



### FIGYELMEZTETÉS: Sérülésveszély!

- Csak a kiemelkedő orr- vagy fülszűrőt távolítsa el. Ne tolja be erővel a készüléket az orrlyukába / fülkagylóba. Sérülést okozhat magának, ha túl mélyre helyezi be!
- Ne használja a készüléket, ha a borotvafej, a pengetartó vagy a penge deformálódott vagy sérült!
- Ne vegye ki a borotvafejet működés közben!
- Ne vezesse be a készüléket az orrlyukba / fülkagylóba a borotvafej keskeny hegyénél mélyebbre.

H

### VIGYÁZAT:

- A borotvafej és a penge precíziós megmunkálású, és nem szabad nagy terhelésnek, ütésnek vagy hasonlóknak kitenni.
- Ne tegyen éles tárgyakat a borotvafejbe.
- Védje a készüléket a nedvességtől és a folyadékoktól.
- A készülék csak orr- és fülszűr eltávolítására szolgál. Ne használja a készüléket semmilyen más célra.

### Az elemek kezelése



Tilos tölteni!



Figyeljen a polarításra (+/-)!



Ne szerelje szét!

### Robbanásveszély!

Ne tegye ki az elemeket intenzív hőhatásnak, például napsütésnek, tűznek vagy hasonlóknak!



Ne zárja rövidre!



- A telepekből sav szivároghat. Ha a készüléket hosszabb ideig nem használja, vegye ki a telepeket.
- Az elem megfolyása esetén ügyeljen rá, hogy ne dörzsölje a folyadékot a szemébe vagy a nyálkahártyára. Érintkezés esetén mossa meg a kezét, és tiszta vízzel öblítse ki a szemét. Ha a tünetek nem múlnak, forduljon orvoshoz.
- Ne keverje a különböző típusú, illetve régi és az új elemeket.
- A használt elem nem a háztartási szemétbe való! Adj le a használt elemeket az illetékes gyűjtőhelyen vagy a kereskedőnél.

### Az elemek behelyezése

(Az elem nem része a csomagnak)

1. Fordítsa az alsó burkolatot a **O** jel felé, és távolítsa el.
2. Helyezzen be egy 1,5 V-os MIGNON AA típusú elemet az elemtartóba. A pozitív pólusnak (+) a borotvafej felé kell mutatnia.

H

3. Zárja vissza az elemtartót: Helyezze a fedélen található **I** jelölést a **O** szimbólumra. Fordítsa a fedelet a **●** jelzés irányába, amíg hallhatóan a helyére nem pattan.

## A készülék használata

1. Távolítsa el az átlátszó védőkupakot.
2. Csúsztassa a kapcsolót **OFF** irányba a készülék bekapcsolásához.
  - Amikor a kapcsoló hallhatóan a helyére kattann, a készülék folyamatosan működik.
  - Ha elengedi a kapcsolót mielőtt az hallhatóan a helyére kattanna, a készülék újra ki fog kapcsolni.
3. Vezesse a borotvafej hegyét az orrlyukba vagy a fülkagylóba.
4. A használat után csúsztassa hátra a kapcsolót **ON** irányba a készülék kikapcsolásához.
5. Használat után tisztítsa meg a borotvafejet a tisztítókefével.
6. Helyezze fel az átlátszó védőkupakot.

## Tisztítás

### VIGYÁZAT:

- **Ne** merítse vízbe a készüléket, mert károsodhatnak az elektromos alkatrészei.
- Ne használjon drótkéfé vagy egyéb súrolószert.
- Ne használjon karcoló hatású vagy szemcsés tisztítószert.

1. Tisztítás előtt kapcsolja ki a készüléket.
2. Távolítsa el az elemet az elemtartóból.
3. Lazítsa meg a borotvafejet az óramutató járásával ellentétes irányban elforgatva, és vegye ki.
4. Egy tisztítókefével távolítsa el a maradék haját a késtartóból. Ki is fújhatja a maradék haját a késtartóból.
5. Helyezze a borotvafejet ismét a pengetartóra. Fordítsa el erősen az óramutató járásával megegyező irányba, amíg hallhatóan a helyére nem pattan.
6. Helyezze fel az átlátszó védőkupakot.

## Műszaki adatok

Modell: ..... PC-HSM/R 3052 NE  
Nettó súly tápegységgel együtt: ..... kb. 267 g  
Védelmi osztály: ..... III  
Bemenet: ..... DC 3,0 V, 0,6 A

### Tápegység (Haj és szakállnyíró)

Védelmi osztály: ..... II  
Bemenet: ..... AC 100–240 V, 50/60 Hz, 0,2 A  
Kimeneti teljesítmény: ..... DC 3,0 V, 600 mA

**Újratölthető telep** (Haj és szakállnyíró): ..... 2 × 1,2 V, AA, 600 mAh, NiMH  
Működési idő: ..... max. 45 perc  
Töltési idő: ..... 8 óra

**Elem** (Orr- és fülszőnyíró): ..... 1 × 1,5 V, típus: MIGNON LR6, AA, UM3

A műszaki és kivitelezési módosítások jogát a folyamatos termékfejlesztés miatt fenntartjuk.

Ezt a készüléket az összes vonatkozó, hatályos CE-irányelvnek megfelelően tesztelték, és a legújabb biztonsági előírásoknak megfelelően gyártották.

H

## Terméktulajdonságok az (EU) 2019/1782 áramellátásról szóló szabályozás szerint

Tájékoztató az alkalmazott áramellátásról	Érték	Egység
Clatronic International GmbH Kereskedelmi jegyzékszám HRB 9158 Industriering Ost 40, 47906 Kempen Németország		
Típusazonosító	PC-HSM/R 3052 NE	
Bemeneti feszültség	100–240	V~
Bemeneti váltóáramú frekvencia	50/60	Hz
Kimeneti feszültség AC/DC	3,0	V DC
Kimeneti áram	0,6	A
Kimeneti teljesítmény	1,8	W
Átlagos hatékonyság működés közben	69,8	%
Alacsony töltésű hatékonyság (10%)	*	%
Terhelés nélküli áramfogyasztás	0,1	W

\* nem alkalmazható a 10 W-nál kisebb kimeneti teljesítmény miatt.

Az érvényes terhelési feltételek az alábbiak:

A típusábra kimeneti áramának százaléka

1. terhelési feltétel	100% ± 2%
2. terhelési feltétel	75% ± 2%
3. terhelési feltétel	50% ± 2%
4. terhelési feltétel	25% ± 2%
5. terhelési feltétel	10% ± 1%
6. terhelési feltétel	0% (terhelésmentes állapot)

H

## Újratölthető elemek eltávolítása / ártalmatlanítása

### Haj és szakállnyíró



A készüléket újratölthető NiMH-teleppel látták el. A készülék ártalmatlanítása előtt távolítsa el a telepet.

Vásárlóként önnek jogszabályi kötelessége, hogy a kimerült vagy újratölthető elemeket vissza kell szolgáltatnia.

#### FIGYELMEZTETÉS:

Az telep eltávolítása előtt csatlakoztassa le a készüléket a hálózatról!

1. Egy kis csillagfejű csavarhúzóval csavarja ki a 4 csavart a készülék alján.
2. Válassza szét a burkolat két felét.
3. Távolítsa el a feltölthető akkumulátorokat.

Vigye el az akkumulátort az elhasznált akkumulátorok és veszélyes hulladékok gyűjtőpontjába. Bővebb tájékoztatásért vegye fel a kapcsolatot lakhelye illetékes szerveivel.

### Orr- és fülszörnyíró

A készülék elemeket tartalmaz. Ha az elemek lemerültek, kövesse az alábbi utasításokat:

#### VIGYÁZAT:

Az elemeket/akkumulátorokat tilos a háztartási hulladékba dobni!

- Az elemeket vegye ki a készülékből.
- A lemerült elemeket vigye egy megfelelő gyűjtőpontba vagy vissza a forgalmazóhoz.
- A gyűjtőpontokról a városi vagy helyi önkormányzat szolgálhat felvilágosítással.

H

## Hulladékkezelés

### A „kuka” piktogram jelentése



Kímélje környezetünket, az elektromos készülékek nem a háztartási szemétkébe valók!

Használja az elektromos készülékek ártalmatlanítására kijelölt gyűjtőhelyeket, ott adja le azokat az elektromos készülékeit, amelyeket többé már nem kíván használni!

Ezzel segítséget nyújt ahhoz, hogy elkerülhetők legyenek azok a hatások, amelyeket a helytelen „szemétre dobás” gyakorolhat a környezetre és az emberi egészségre.

Ezzel hozzájárul az újrahasznosításhoz, a recyclinghoz és a kiöregedett elektromos és elektronikus készülékek értékesítésének egyéb formáihoz.

Az önkormányzatoknál vagy a polgármesteri hivatalokban tájékoztatást kaphat arról, hogy hova viheti a kiselejtezett készülékeket. Az Ön kereskedője és szerződéses partnere köteles a régi készüléket is ingyenesen visszavenni.



## **ВАЖНО:**

Обязательно сначала прочитайте отдельно прилагаемые инструкции по технике безопасности.

### **Руководство по эксплуатации**

Спасибо за выбор нашего продукта. Надеемся, он вам понравится.

Перед использованием данного прибора внимательно прочитайте инструкцию по эксплуатации и отдельно прилагаемые инструкции по технике безопасности. Храните эти документы, включая гарантийный талон, чек и, по возможности, коробку с внутренней упаковкой в надежном месте. Если вы передаете прибор третьему лицу, всегда прикладывайте к нему все соответствующие документы.

#### **Символы применяемые в данном руководстве пользователя**

Важные рекомендации для обеспечения вашей безопасности обозначены по особенному. Обязательно следуйте этим рекомендациям, чтобы предотвратить несчастный случай или поломку изделия:



#### **ПРЕДУПРЕЖДЕНИЕ:**

Предупреждает об опасности для здоровья и возможном риске получения травмы.



#### **ВНИМАНИЕ:**

Указывает на возможную опасность для изделия и других окружающих предметов.

RUS

## Содержание

Обзор деталей прибора .....	3
Распаковка прибора.....	106
<b>Машинка для стрижки волос и бороды</b>	
Обзор деталей прибора .....	107
Предупреждения по использованию прибора.....	107
Примечания по использованию .....	108
Заряд аккумулятора.....	108
Пользование прибором .....	109
Чистка .....	110
Хранение.....	111
<b>Усекатель для волос в носу и ушах</b>	
Комплект поставки .....	112
Предупреждения по использованию прибора .....	112
Вставка элемента питания.....	113
Пользование прибором .....	114
Чистка .....	114
Технические данные .....	115
Извлечение батарей / утилизация батарей .....	115
Утилизация .....	116

## Распаковка прибора

1. Извлеките прибор из упаковки.
2. Удалите все упаковочные материалы, такие как фольга, наполнитель, кабельные стяжки и картонная упаковка.
3. Проверьте комплект поставки на комплектность.
4. Если содержимое упаковки неполное или если можно обнаружить повреждение, не эксплуатируйте прибор. Немедленно верните его дилеру.

# Машинка для стрижки волос и бороды

## Обзор деталей прибора

- |                               |  |
|-------------------------------|--|
| 1 Съёмная насадка             | 6 Переключатель включения / выключения |
| 2 Функция прореживания        | 7 Дисплей длины стрижки                |
| 3 Регулятор длины стрижки     | 8 Головка машинки                      |
| 4 Световой индикатор          |  |
| 5 Гнездо зарядного устройства |  |

### Комплект поставки (рис. А)

- |                                  |  |
|----------------------------------|--|
| 1 × Головка машинки              | 1 × Насадка для заданной длины стрижки |
| 1 × Машинка для стрижки          | 1 × Сетевой адаптер                    |
| 1 × Зарядная станция / подставка | 1 × Щетка для чистки                   |

## Предупреждения по использованию прибора



Прочтите инструкцию по эксплуатации!

Используйте только источник электропитания «PC-HSM / R 3052 NE»!



Для зарядки аккумуляторов используйте только зарядное устройство, входящее в комплект поставки.



Не используйте зарядное устройство с поврежденным штекером!

Если контакты штепсельной части повреждены, зарядное устройство подлежит утилизации.



### **ПРЕДУПРЕЖДЕНИЕ об опасности поражения электрическим током:**

- Храните блок питания в сухом месте.
- При включенном в сеть адаптере питания не используйте это устройство в непосредственной близости к воде (например, рядом с ванной, раковины или другой емкостью, заполняемой водой)!
- Не заряжайте прибор вблизи ванн, душевых поддонов или других емкостей с водой.
- Если прибор все-таки упал в воду, сначала выньте вилку блока питания из розетки.
- Заряжайте прибор в сухом прохладном месте.
- Не заменяйте никакие детали. Не вносите никаких изменений.

RUS

**⚠ ПРЕДУПРЕЖДЕНИЕ: Опасность травмирования!**

- Не прижимайте бритвенную головку бритвы к коже слишком сильно.
- Не пользуйтесь прибором, если бритвенная головка повреждена.
- Никогда не снимайте насадки во время работы!

**⚠ ВНИМАНИЕ:**

- Выберите место для зарядки так, чтобы прибор не подвергался воздействию прямых солнечных лучей или других источников тепла.
- Не заряжайте аккумуляторную батарею без присмотра.
- После зарядки всегда вынимайте вилку блока питания из розетки.

### Примечания по использованию

- Используйте прибор только для стрижки основных волос или бороды.
- Стригите прибором только сухие волосы.
- Начните с самой длинной настройки и постепенно подравнивайте основные волосы / волосы бороды до желаемой длины.

### Заряд аккумуляторов

1. Выключите прибор. Положение **0** переключателя (6).
2. Вставьте соединитель сетевого адаптера в одно из следующих гнезд:
  - Гнездо (5) непосредственно в нижнем конце устройства.
  - Поставьте устройство на зарядную станцию. Гнездо находится сзади.
3. Включите сетевой адаптер в стенную розетку.
4. При первом использовании заряжайте устройство в течение 10 часов.
  - Во время процесса зарядки индикатор светится красным светом.
  - Индикатор зарядки **не** показывает состояние перезаряжаемой батареи.
  - Если аккумулятор разряжен, прибор может работать от сетевой розетки. Для этого подключите сетевой адаптер напрямую к прибору.
5. После первого использования не заряжайте батарею дольше 8 часов за один раз.
  - По истечении 8 часов всегда отключайте сетевой адаптер от сети.

RUS

**Вы продлите срок службы аккумуляторной батареи, если будете соблюдать следующее:**

- Перед зарядкой аккумулятора дождитесь, пока он почти разрядится.
- Не оставляйте прибор подключенным к зарядному устройству более чем на 14 часов.
- Заряжайте прибор только при температуре окружающей среды от 0 °C до +40 °C.

## Пользование прибором

### Включение и выключение

Двигайте кнопку (6), чтобы включить или выключить устройство.

**Таблица: Положение регулятора и длина стрижки**

Положение регулятора	Длина стрижки	Положение регулятора	Длина стрижки
1	прибл. 3 мм	7	прибл. 13 мм
3	прибл. 6 мм	9	прибл. 16 мм
5	прибл. 10 мм		

### Регулировка длины стрижки

Длину захвата можно отрегулировать только если прибор выключен.

1. Установите насадку для заданной длины стрижки.
2. Установите нужную длину стрижки:
  - Увеличение длины стрижки? Вращайте колесико (3) в направлении ножа.
  - Уменьшение длины стрижки? Вращайте колесико (3) в направлении гнезда зарядного устройства.
  - Заданное положение показывается на дисплее (7).

### Стрижка волос и бороды

1. Выберите длину стрижки.
2. Включите прибор. Установите переключатель (6) в положение I; световой индикатор начнет светиться зеленым светом.



RUS

### Оконтуривание и бритье шеи

Головка машинки позволяет точно очертить контур бороды, даже в труднодоступных местах, а также чисто побрить шею по контуру волос.

1. Выключите машину переключателем (6).
2. Снимите насадку для заданной длины стрижки (1) и снова включите машинку.

### Функция прореживания

1. Переместите кнопку (2) в направлении . Нож частично закроется. Сначала состригаются только волосы, попадающие под нож.
2. Для выключения функции переместите кнопку в направлении .

### Завершить операцию

Выключите прибор. Положение 0 переключателя (6).

## Чистка



### ПРЕДУПРЕЖДЕНИЕ:

- Перед чисткой выключите прибор. Выньте вилку блока питания из розетки.
- Не погружайте прибор, зарядную станцию или блок питания в воду!



### ВНИМАНИЕ:

- Также не чистите прибор под проточной водой! Это может привести к повреждению электроники.
- Не используйте проволочную щетку или другие абразивные предметы.
- Не используйте острые или абразивные чистящие средства.
- Регулярная чистка и обслуживание обеспечивают оптимальные результаты и продлевают срок службы.

RUS

- Для удаления остатков волос используйте щетку для чистки. Снимите съемную насадку (1).
- При необходимости протрите корпус слегка влажной тканью.
- Всегда протирайте адаптер питания сухой тканевой салфеткой.

### Установка / снятие головки машинки

Головка машинки крепится в корпусе.

1. Переместите кнопку (2) в направлении **O**.
2. Нажмите на головку машинку двумя пальцами, чтобы открыть защелку.
3. Установите головку машинки на место, почистив сначала нижнюю, а затем режущую зоны.
4. Установите съемную насадку.

### Важные советы по уходу

Чтобы бритвенная головка долго сохраняла свои режущие свойства, регулярно наносите на нее 1–2 капли бескислотного / смоляного масла, например, масла для бритвенных головок, масла для швейных машин или масла для точной механики. Такая смазка обеспечивает плавную работу бритвенной головки и предотвращает затупление лезвий.

### Хранение

- Очистите прибор, как описано, и дайте ему полностью высохнуть.
- Всегда храните прибор в недоступном для детей, хорошо проветриваемом и сухом месте.
- Температура хранения должна составлять от 10 °С до 20 °С.
- Мы рекомендуем хранить прибор в оригинальной упаковке, если вы не собираетесь использовать его в течение длительного времени.
- **Срок службы аккумуляторной батареи:** Даже в выключенном состоянии аккумуляторная батарея постоянно разряжается. Если вы не используете прибор в течение длительного периода времени, заряжайте аккумуляторную батарею не реже одного раза в 4–6 недель.

RUS

# Усекатель для волос в носу и ушах

## Комплект поставки

(Без рис.)

1 × Усекатель для волос в носу и ушах

1 × Прозрачная защитная крышка для стригущей головки

## Предупреждения по использованию прибора

### ПРЕДУПРЕЖДЕНИЕ: Риск ранения!

- Удаляйте только выступающие из носа или уха волосы. Не вводите прибор в носовое / ушное отверстие с излишним усилием. При слишком глубоком введении можно пораниться!
- Не пользуйтесь прибором, если стригущая головка, держатель головки или лезвие деформировано или повреждено!
- Не снимайте стригущую головку при работающем приборе!
- Не вводите прибор в носовое / ушное отверстие дальше узкого конца стригущей головки.

### ВНИМАНИЕ:

- Стригущая головка и лезвие точно обработаны и не должны подвергаться большим нагрузкам, ударам или подобным воздействиям.
- Не вставляйте острые предметы в стригущую головку.
- Защищайте прибор от влаги или жидкостей.
- Этот прибор предназначен только для удаления волос в носу и ушах. Не используйте его в других целях.

RUS



## Как обращаться с батарейками



Не заряжать!



Не разбирать!



Не допускать короткого замыкания!



Обратите внимание на полярность (+/-)!







**Опасность взрыва!**  
**Запрещается** подвергать батарейки воздействию тепла, подобного солнечным лучам, огню и т.п!

- Из батареек может вытекать кислота. Если данный прибор не используется в течение длительного времени, выньте батареи.
- В случае вытекания электролита, остерегайтесь попадания кислоты в глаза и на слизистые. В случае попадания, промойте чистой водой. Обратитесь к врачу в случае сохранения дискомфорта.
- Не используйте батарейки разных типов или новые и старые батарейки вместе.
- Батарейки не следует выбрасывать вместе с другими бытовыми отходами. Сдайте батареи в соответствующий пункт утилизации или своему продавцу.

## Вставка элемента питания

(Элемент питания в комплект поставки не входит)

1. Поверните нижнюю крышку в направлении символа  и снимите ее.
2. Вставьте элемент питания 1,5В типа MIGNON AA в батарейный отсек. Положительный полюс (+) должен быть обращен в сторону стригущей головки.
3. Закройте батарейный отсек: Сориентируйте отметку  напротив символа . Поверните крышку в направлении символа  так, чтобы был слышен щелчок фиксации ее на месте.

RUS

## Пользование прибором

1. Снимите прозрачную защитную крышку.
2. Передвиньте переключатель в направлении **OFF** для включения прибора.
  - При фиксации переключателя в положении включения прибор работает непрерывно.
  - При отпускании переключателя до его фиксации прибор выключится.
3. Введите кончик стригущей головки в носовое или ушное отверстие.
4. Передвиньте переключатель в направлении **ON** для выключения прибора.
5. После использования почистите стригущую головку кисточкой.
6. Наденьте прозрачную защитную крышку.

## Чистка



### ВНИМАНИЕ:

- **Не** погружайте устройство в воду! Это может повредить электронные компоненты.
- Не используйте проволочную щетку или абразивные средства.
- Не используйте острые предметы или абразивные чистящие средства.

1. Перед чисткой выключите прибор.
2. Выньте элемент питания из батарейного отсека.
3. Ослабьте стригущую головку, повернув ее против часовой стрелки, и снимите.
4. Удалите остатки волос из держателя лезвия с помощью кисточки для чистки. Можно также выдуть остатки волос из держателя.
5. Снова вставьте стригущую головку в держатель. Поверните ее по часовой стрелке с упором так, чтобы был слышен щелчок фиксации.
6. Наденьте прозрачную защитную крышку.

## Технические данные

Модель: ..... PC-HSM/R 3052 NE  
Чистый вес с адаптером: ..... припл. 267 г  
Класс защиты: ..... III  
Вход: ..... Пост. ток (DC) 3,0 В, 0,6 А

**Сетевой адаптер** (машинка для стрижки волос и бороды)

Класс защиты: ..... II  
Вход: ..... Перем. ток (AC) 100–240 В, 50/60 Гц, 0,2 А  
Выход: ..... Пост. ток (DC) 3,0 В, 0,6 мА

**Перезаряжаемая батарея** (машинка

для стрижки волос и бороды): ..... 2 × 1,2 В, АА, 600 мА, никель-металлгидрид  
Время работы: ..... макс. 45 минут  
Время зарядки: ..... 8 часов

**Элемент питания** (усекатель для

волос в носу и ушах): ..... 1 × 1,5 В, типа: MIGNON LR6, АА, UM3

Сохранено право на технические и конструкционные изменения в рамках продолжающейся разработки продукта.

Данный прибор был протестирован в соответствии со всеми применимыми действующими директивами СЕ и изготовлен в соответствии с последними правилами безопасности.

## Извлечение батарей/утилизация батарей

**Машинка для стрижки волос и бороды**



Устройство содержит перезаряжаемые никель-металлгидридные батареи. Перед утилизацией прибора извлеките эти батареи.

Как потребитель, вы обязаны по закону вернуть использованные батареи/аккумуляторы. батареи, подлежащие возврату.



### ПРЕДУПРЕЖДЕНИЕ:

Перед извлечением батарей отключите устройство от сети!

1. Используя маленькую крестовую отвертку, выкрутите 4 винта в нижней части корпуса.

RUS

2. Разделите половинки корпуса.
3. Извлеките батарейки.

Вы можете отнести их в пункт сбора использованных батареек или опасных отходов. За дополнительной информацией обращайтесь в местный орган власти.

### Усекатель для волос в носу и ушах

Ваш устройство содержит батареи. Когда эти батареи будут израсходованы, обратите внимание на следующее:



#### **ВНИМАНИЕ:**

**Батарейки / аккумуляторы нельзя выбрасывать вместе с бытовыми отходами!**

- Батареи должны быть извлечены из устройства.
- Возвращайте использованные батареи в ответственные пункты сбора или дилеру.
- Информацию об общественных пунктах сбора отходов можно получить в вашем городе или муниципалитете.

## Утилизация

### Значение символа «корзина»



Защита окружающей среды: не допускается утилизация электроприборов вместе с бытовыми отходами.

Утилизация устаревшей техники и неисправных электроприборов производится в городских приёмных пунктах.

Не допускайте неправильной утилизации отходов. Это наносит вред окружающей среде и оказывает негативное воздействие на здоровье людей.

Оказывайте содействие программе утилизации и другим формам переработки электронной и электрической техники.

Информацию о пунктах утилизации бытовой техники можно получить в местных органах власти. Ваш дилер и партнер по договору также обязан бесплатно принять старый прибор.

RUS

## جهاز تشذيب شعر الأذن والأذن

جهازك يحتوي على بطاريات. في حال استنفاد هذه البطاريات، يُرجى اتباع الإرشادات أدناه:

تنبيه: 

يجب عدم التخلص من البطاريات / البطاريات القابلة لإعادة الشحن مع النفايات المنزلية!

- يجب إزالة البطاريات من الجهاز.
- خذ البطاريات المستنفذة لنقطة التجميع المخصصة أو إلى أي موزع.
- يمكن لمدينتك أو السلطة المحلية لديك تقديم معلومات حول نقاط التجميع العمومية.

## التخلص من الجهاز

معنى رمز «صندوق القمامة»

حماية بيئتنا: يجب عدم التخلص من المعدات الكهربائية في سلة النفايات المنزلية.

تخلص من الأجهزة الكهربائية القديمة أو المعيبة من خلال نقاط تجميع البلدية.

يُرجى المساعدة في تجنب الآثار البيئية والصحية المحتملة الناتجة عن التخلص من النفايات

بطريقة غير صحيحة. 

سيسهم ذلك في عملية إعادة التدوير وغيرها من الأساليب التي يمكن من خلالها إعادة استخدام المعدات الكهربائية والإلكترونية.

يمكن الحصول على المعلومات المتعلقة بالأماكن التي يمكن التخلص من المعدات بها من خلال السلطة المحلية. التاجر الخاص بك وشريكك التعاقدى مُلزمان أيضاً باستعادة الجهاز القديم مجاناً.

## البيانات الفنية

الطراز: PC-HSM/R 3052 NE.....  
الوزن الصافي يشمل المحول الرئيسي: حوالي 267 جرام  
فئة الحماية: III.....  
دخل: 3,0 فولت تيار مباشر, 0,6 أمبير

### المحول الرئيسي (ماكينة قص الشعر / تشذيب اللحية)

فئة الحماية: II .....  
دخل: تيار متناوب 100-240 فولت, 50 / 60 هرتز, 0,2 أمبير  
الخرج: 3,0 فولت تيار مباشر, 600 ملي أمبير

البطارية (ماكينة قص الشعر / تشذيب اللحية): ..... 2 × 1,2 فولت, AA, 600 ملي أمبير, النيكل هيدريد المعادن  
وقت التشغيل: ..... الحد الأقصى 45 دقيقة  
وقت الشحن: ..... 8 ساعة

البطارية (جهاز تشذيب شعر الأنف والأذن): ..... 1 × 1,5 فولت, النوع: UM3, AA, LR6 MIGNON  
نحتفظ بالحق في إجراء تغييرات فنية وتصميمية في سياق التطوير المستمر لمنتجاتنا.  
وقد اختُبر هذا الجهاز وفقاً لجميع المعايير الأوروبية والمطابقة للشروط، وتم تصنيعه وفقاً لأحدث أنظمة الأمان.

## قم بإزالة / التخلص من البطاريات القابلة للشحن

### ماكينة قص الشعر / تشذيب اللحية

هذا الجهاز مزود ببطاريات هيدريد من معدن النيكل قابلة للشحن. قم بإزالة البطارية قبل التخلص من الجهاز. 

بصفتك مستهلكاً، فأنت ملزم قانوناً بإعادة البطاريات المستنفدة / البطاريات القابلة للشحن.



تحذير:

افصل الجهاز عن مصدر الطاقة الرئيسي قبل إزالة البطاريات!

1. قم بفك البراغي الأربعة الموجودة في الجزء السفلي من الغلاف باستخدام مفك صليبية صغير.
2. افصل نصفي الغلاف.
3. قم بإزالة البطاريات القابلة للشحن.

أعد البطاريات إلى نقطة تجميع نفايات البطاريات أو النفايات الخطرة. اطلب من بلديتك الحصول على مزيد من المعلومات.

## استخدام الجهاز

1. أزل غطاء الحماية الشفاف.
2. حرك المفتاح باتجاه **OFF** (إيقاف تشغيل) لتشغيل الجهاز.
  - عندما تسمع صوت استقرار المفتاح في مكانه، يعمل الجهاز بشكل مستمر.
  - إذا حررت المفتاح قبل أن تسمع صوت استقراره في مكانه، فسيتم إيقاف تشغيل الجهاز مرة أخرى.
3. وجّه طرف رأس الحلاقة داخل فتحة الأنف أو الجزء الخارجي من الأذن.
4. حرك المفتاح للخلف باتجاه **ON** (تشغيل) بعد الاستخدام لإيقاف تشغيل الجهاز.
5. نظف رأس الحلاقة باستخدام فرشاة التنظيف بعد الاستخدام.
6. ضع غطاء الحماية الشفاف مرة أخرى.

## التنظيف

تنبيه: 

- لا تغمر الجهاز في الماء! فقد تتعرض المكونات الإلكترونية للتلف.
  - تجنب استخدام فرشاة سلك أو مواد كاشطة أخرى.
  - تجنب استخدام منظفات حادة أو كاشطة.
1. أوقف تشغيل الجهاز قبل التنظيف.
  2. أزل البطارية من حجرة البطارية.
  3. فك رأس الحلاقة بلفها عكس اتجاه عقارب الساعة وإزالتها.
  4. أزل الشعر المتبقي من حامل الشفرة باستخدام فرشاة التنظيف. يمكنك أيضًا نفخ الشعر المتبقي من على الحامل.
  5. ضع رأس الحلاقة على حامل الشفرة مرة أخرى. وأدره بإحكام في اتجاه عقارب الساعة إلى أن تسمع صوت استقراره في مكانه.
  6. ضع غطاء الحماية الشفاف مرة أخرى.

## التعامل مع البطاريات

لاحظ القطبية (-/+)! 

لا تقم بالشحن! 

خطر الانفجار!

لا تُعرض البطاريات للحرارة الشديدة  
مثل أشعة الشمس أو النار أو ما  
شابه ذلك. 





لا تقم بالتفكيك! 

لا توصل البطارية بدائرة قصر! 

- يُمكن أن تُسرب البطاريات حمض البطارية. في حال عدم استخدام الأداة لفترة طويلة، اخرج البطارية من الجهاز.
- في حالة تسريب البطارية، تأكد من عدم احتكاك السائل بعينيك أو بالأغشية المخاطية. في حالة ملامسته، اغسل يديك واشطف عينيك بماء نقي. اطلب الرعاية الطبية إذا استمر شعورك بعدم الراحة.
- لا تخلط بين أنواع بطاريات مختلفة أو تجمع بين بطاريات جديدة وأخرى قديمة.
- يتعيّن عدم التخلص من البطاريات مع المخلفات المنزلية. تخلص من البطاريات المستعملة في صندوق التجميع المناسب أو لدى الوكيل الخاص بك.

## إدخال البطارية

(البطارية ليست مضمنة في نطاق التسليم)

1. أدر الغطاء السفلي باتجاه  وأزله.
2. أدخل بطارية 1,5 فولت من نوع MIGNON AA في حجرة البطارية. يجب أن يظهر القطب الموجب (+) باتجاه رأس الحلاقة.
3. أغلق حجرة البطارية مرة أخرى. ضع العلامة على الغلاف  على الرمز . أدر الغطاء تجاه الجهاز  إلى أن تسمع صوت استقراره في مكانه.



## التخزين

- نظّفي الجهاز كما هو موصَّح في الوصف وتركيبه ليحفظ تمامًا.
- قم بتخزين الجهاز بعيدًا عن متناول الأطفال في مكان جاف وجيد التهوية.
- وينبغي أن تتراوح درجة حرارة التخزين بين 10 و 20 درجة مئوية.
- نوصي بتخزين الجهاز في عبواته الأصلية إذا كنت لا تنوي استخدامه لفترة طويلة من الوقت.
- بطارية قابلة لإعادة الشحن مدى الحياة: تُفرغ البطارية القابلة لإعادة الشحن شحنها بشكل مستمر، حتى عند إيقاف تشغيل ماكينة الحلاقة. اشحن البطارية القابلة لإعادة الشحن مرة واحدة على الأقل كل 4 إلى 6 أسابيع، حتى إذا لم تستخدم ماكينة الحلاقة لفترة طويلة.

## جهاز تشذيب شعر الأنف والأذن

### نطاق التسليم

(بدون الشكل)

×1 جهاز تشذيب شعر الانف والأذن

×1 غطاء حماية شفاف لرأس الحلاقة

### تحذيرات لاستخدام الجهاز

#### ⚠ تحذير: خطر الإصابة!

- أزل فقط الشعر الناتئ من الأنف أو الأذن. لا تدفع الجهاز بقوة داخل فتحة الأنف / الجزء الخارجي من الأذن. قد تجرح نفسك عند إدخاله لعمق كبير!
- تجنب استخدام الجهاز في حالة تشوّه أو تلف رأس الحلاقة أو حامل الشفرة!
- تجنب إزالة رأس الحلاقة أثناء التشغيل!
- تجنب إدخال الجهاز في فتحة الأنف / الأذن لمسافة أكثر من الطرف المستدق لرأس الحلاقة.

#### ⚠ تنبيه:

- تم تصميم رأس الحلاقة وشفرة الحلاقة بدقة ويجب ألا يتعرضا لحمل ثقيل أو صدمات أو ما شابه.
- تجنب إدخال أي أجسام حادة في رأس الحلاقة.
- احرص على حماية الجهاز من الرطوبة أو السوائل.
- هذا الجهاز مخصص فقط لإزالة شعر الأنف والأذن. تجنب استخدام الجهاز لأي أغراض أخرى.

## التنظيف

### ⚠ تحذير:

- اوقف تشغيل ماكينة الحلاقة قبل تنظيفها. افصل وحدة إمداد الطاقة من مقبس التوصيل.
- لا تغمر الجهاز ووحدة الشحن ووحدة إمداد الطاقة في الماء!

### ⚠ تنبيه:

- وتجنب أيضاً تنظيف الجهاز تحت الماء الجاري! حيث قد يؤدي ذلك إلى تلف الوحدات الإلكترونية.
- لا تستخدم فرشاة سلكية أو غيرها من الأدوات الكاشطة.
- لا تستخدم أي مواد تنظيف آكلة أو كاشطة.

- يضمن التنظيف والصيانة المنتظمة الحصول على أفضل النتائج وعمر أطول.
- استخدم فرشاة التنظيف لإزالة الشعر المتبقي بعد الاستخدام. أزل ملحق المشط (1).
- نظف الجسم الخارجي باستخدام قطعة قماش مبللة قليلاً، إذا لزم الأمر.
- نظف مهايئ الطاقة دائماً بقطعة قماش جافة.

### تركيب/إزالة رأس ماكينة قص الشعر

رأس ماكينة قص الشعر مثبت على الجسم الخارجي.

1. حرك الزر (2) نحو .
2. ادفع رأس ماكينة قص الشعر بإبهاميك معاً لفتح المزلاج.
3. استبدل رأس ماكينة قص الشعر بعد التنظيف في الجزء السفلي أولاً ثم في منطقة القص.
4. استبدل ملحق المشط.

### نصائح مهمة للصيانة

للحفاظ على أداء القص لرأس الحلاقة لفترة طويلة، ضع بانتظام 1-2 قطرة من الزيت الخالي من الأحماض/ الخالي من الراتين، مثل زيت رأس ماكينة الحلاقة، أو زيت الميكانيكا الدقيقة على رأس ماكينة الحلاقة. حافظ هذا التزييت على عمل رأس ماكينة الحلاقة بسلاسة ومنع الشفرات من أن تصحح حادة.

### ضبط طول الشعر

لا يمكن ضبط مشط طول القص إلا إذا كان الجهاز قيد الإيقاف.

1. رُكِّب مشط طول القص.
2. اضبط طول القص المطلوب:

  - هل تريد زيارة طول القص؟ أدر العجلة (3) في اتجاه الشفرة.
  - هل تريد خفض طول القص؟ أدر العجلة (3) في اتجاه مقبس الشاحن.
  - يمكنك قراءة الإعداد من الشاشة (7).

### قص الشعر / شعر اللحية



1. حدد طول القص.
2. شغل الجهاز. يمكن رؤية A على المفتاح (6) ويضيء مصباح المؤشر باللون الأخضر.

### تحديد خط الحلاقة وحلاقة شعر الرقبة

تتيح رأس ماكينة الحلاقة تخطيط دقيق لشكل شعر اللحية، حتى في الأماكن صعب الوصول إليها كذلك حلاقة نظيفة لخط الشعر في منطقة الرقبة.

1. أوقف تشغيل ماكينة حلاقة الشعر من المفتاح (6).
2. أزل مشط طول القص (1) وشغل ماكينة قص الشعر مرة أخرى.

### وظيفة التنعيم

1. حرك الزر (2) نحو . تكون الشفرة مغطاة جزئيًا. يتم فقط قص الشعر الذي يلامس الشفرة أولاً.
2. حرك الزر نحو  لإيقاف الوظيفة.

### نهاية العملية

1. أوقف تشغيل الجهاز. يمكن رؤية كلمة 0 على المفتاح (6).

## شحن البطارية

1. أوقف تشغيل الوحدة. يمكن رؤية كلمة **0** على المفتاح (6).
  2. وصل موصل محول الطاقة بأحد المقابس التالية:
    - يوجد المقبس (5) مباشرة أسفل نهاية الوحدة.
    - ضع الوحدة بالتبادل على محطة الشحن. يوجد المقبس بالخلف.
  3. وصل قابس محول الطاقة بمقبس حائط.
  4. اشحن الوحدة أولاً قبل الاستخدام لأول مرة لمدة 10 ساعات.
    - يظل مصباح المؤشر مضيئاً باللون الأحمر أثناء عملية الشحن.
    - لا يُشير مؤشر الشحن إلى حالة شحن البطارية القابلة للشحن.
    - إذا كانت البطارية القابلة لإعادة الشحن فارغة، يمكن تشغيل الجهاز من خلال توصيله بمصدر الطاقة الرئيسي. ولقيام بذلك، قم بتوصيل مهاتن التيار الكهربائي مباشرة بالجهاز.
  5. بعد الاستخدام الأولي، لا تشحن البطارية لمدة تزيد على 8 ساعات مرة واحدة.
    - بعد مرور 8 ساعات افصل الوحدة دائماً من مزود الطاقة الرئيسي.
- ستطيل عمر البطارية القابلة لإعادة الشحن إذا راعيت النقاط التالية:
- انتظر حتى تصبح البطارية القابلة لإعادة الشحن فارغة تقريباً قبل الشحن.
  - لا تترك ماكينة الحلاقة متصلة بالشاحن لأكثر من 14 ساعة.
  - اشحن ماكينة الحلاقة فقط في مكان تتراوح فيه درجة الحرارة المحيطة بين صفر إلى 40 درجة مئوية.

## استخدام الجهاز

### التشغيل وإيقاف التشغيل

حرك الزر (6) لتشغيل الجهاز أو إيقاف تشغيله.

### الجدول: مستوى القص مقابل طول القص

طول القص	مستوى القص
حوالي 13 مم	7
حوالي 16 مم	9

طول القص	مستوى القص
حوالي 3 مم	1
حوالي 6 مم	3
حوالي 10 مم	5

## تحذيرات لاستخدام الجهاز

اقرأ التعليمات! 

ما عليك سوى استخدامه مع وحدة مصدر الطاقة «PC-HSM/R 3052 NE»! ولشحن البطاريات القابلة لإعادة الشحن، قم فقط باستعمال مصدر الطاقة القابل للإزالة المُرفق بهذا الجهاز. لا تستخدم مصدر الطاقة مع قابس تالف! في حال تلف الدبابيس الخاصة بأجزاء القابس، فينبغي التخلص من مصدر الطاقة. 

**تحذير من حدوث صدمة كهربائية:** 

- حافظ على جفاف وحدة إمداد الطاقة.
- لا تستخدم هذه الوحدة بالقرب من الماء عند توصيل محول الطاقة (مثل حوض الاستحمام، وحوض الغسيل أو غيرها من الأوعية المملوءة بالماء).
- لا تشحن الجهاز بالقرب من أحواض الاستحمام، أو صواني الدش، أو الأحواض أو أي أوعية أخرى تحتوي على الماء.
- إذا سقط الجهاز في الماء، فأفضل أولاً وحدة التزويد بالطاقة من مقبس الحائط.
- اشحن الجهاز في مكانٍ جاف ونظيف.
- تجنب استبدال أية أجزاء. تجنب إجراء أية تعديلات على الماكينة.

**تحذير: خطر الإصابة!** 

- لا تضغط على رأس ماكينة الحلاقة بقوة على البشرة.
- لا تستخدم ماكينة الحلاقة إذا كانت الرأس تالفة.
- يُحظر إزالة أي ملحق أثناء التشغيل!

**تنبيه:** 

- اختر مكان الشحن بحيث لا يتعرض الجهاز لأشعة الشمس المباشرة أو مصادر الحرارة الأخرى.
- لا تشحن البطارية القابلة لإعادة الشحن دون مراقبة.
- افصل دائماً وحدة التزويد بالطاقة من مقبس الحائط بعد الشحن.

## ملاحظات بشأن التشغيل

- قص شعر الرأس أو شعر اللحية باستخدام الماكينة فقط.
- استخدم هذه الماكينة فقط لقص الشعر الجاف.
- ابدأ بأطول إعداد وقص شعر الرأس / شعر اللحية بالتدرج حتى تصل إلى الطول المطلوب.

AR

## جهاز تشذيب شعر الأنف والأذن

121	..... نطاق التسليم
121	..... تحذيرات لاستخدام الجهاز
120	..... إدخال البطارية
119	..... استخدام الجهاز
119	..... التنظيف
118	..... البيانات الفنية
118	..... قم بإزالة / التخلص من البطاريات القابلة للشحن
117	..... التخلص من الجهاز

## تفريغ محتويات العبوة

1. أخرج الجهاز من العبوة.
2. أزل كافة مواد التغليف بالعبوة مثل الرقائق والبطانات وحوامل الكابل والعبوة المصنوعة من الورق المقوى.
3. تحقق من محتويات التسليم لضمان وجود كافة المحتويات.
4. إذا كانت محتويات العبوة غير كاملة أو تم العثور على تلفيات، لا تقم بتشغيل الجهاز. أعدّه مباشرة إلى البائع.

## ماكينة قص الشعر / تشذيب اللحية

### نظرة عامة على المكونات

1	ملحق مشط	5	مقيس الشاحن
2	وظيفة التنعيم	6	مفتاح التشغيل / إيقاف التشغيل
3	تعديل طول القص	7	شاشة طول القص
4	مصباح المؤشر	8	رأس ماكينة قص الشعر

### نطاق التسليم (الشكل A)

×1	رأس ماكينة قص الشعر
×1	ماكينة قص الشعر
×1	محول الطاقة
×1	فرشاة للتنظيف

## هام:

تأكد من قراءة تعليمات الأمان المرفقة بشكل منفصل أولاً.

### دليل التعليمات

شكراً لك على اختيارك منتجنا. نأمل أن تستمتع باستخدام الجهاز.

رجاءً قراءة دليل التعليمات و تعليمات الأمان المرفقة بشكل منفصل بعناية فائقة. قبل استخدام الجهاز. قم بحفظ هذه الوثائق، بما في ذلك شهادة الضمان، و إيصال الاستلام، وإذا أمكن، الصندوق مع العبوة الداخلية في مكان آمن. إذا قمت بتمرير الجهاز لطرف ثالث، احرص دائماً على أن يتضمن جميع الوثائق ذات الصلة.

### رموز تعليمات الاستخدام

تم وضع علامات على هذه المعلومات الهامة خصيصاً للحفاظ على سلامتك. من الضروري الامتثال لهذه التعليمات لتجنب وقوع حوادث ومنع إلحاق تلف بالجهاز:

**تحذير:** 

يحذرك هذا الرمز من الإصابة بمخاطر على صحتك ويشير إلى وجود مخاطر محتملة للتعرض للإصابة.

**تنبيه:** 

يشير هذا الرمز إلى وجود مخاطر محتملة قد يتعرض لها الجهاز أو أشياء أخرى.

### المحتويات

3	..... نظرة عامة على المكونات
126	..... تفرغ محتويات العبوة
	مايكينة قص الشعر / تشذيب اللحية
126	..... نظرة عامة على المكونات
125	..... تحذيرات لاستخدام الجهاز
125	..... ملاحظات بشأن التشغيل
124	..... شحن البطارية
124	..... استخدام الجهاز
122	..... التنظيف
121	..... التخزين

AR







## GARANTIEKARTE

warranty card • garantiekaart • carte de garantie • scheda di garanzia • tarjeta de garantía • cartão de garantia • garantikort • karta gwarancyjna • záručný list • kartica jamstva • carte de garanție • Гаранционна карта • záručný list • garancijski list • garancijaegyu • гарантійний формуляр • Гарантийный талон •

بطاقة ضمان

### PC-HSM/R 3052 NE

24 Monate Garantie gemäß Garantieerklärung • 24 months warranty according to warranty declaration • 24 maanden garantie volgens garantieverklaring • 24 mois de garantie selon la déclaration de garantie • 24 mesi di garanzia secondo la dichiarazione di garanzia • 24 meses de garantía de acuerdo con la declaración de garantía • 24 meses de garantía, de acordo com a declaração de garantia • 24 måneders garanti i henhold til garantibetingelsene • 24 miesiące gwarancji na podstawie oświadczenia gwarancyjnego • záruka 24 měsíců podle prohlášení o záruce • 24 mjesečno jamstvo u skladu s jamstvenom deklaracijom • 24 luni garanție conform declarației de garanție • 24 месеца гаранция в съответствие с гаранционната декларация • 24-mesačná záruka podľa vyhlásenia o záruke • 24-mesečna garancija, skladno z garancijsko izjavo • 24 hónap garancia a garanciafeltételekben leírtak szerint • гарантія на 24 місяці відповідно заяві про гарантію • Гарантія 24 місяця согласно заявленим гарантійним правилам • ضمان لمدة 24 شهراً وفقاً لبيان الضمان

Kaufdatum, Händlerstempel, Unterschrift • date of purchase, dealer stamp, signature • aankoopdatum, dealerstempel, handtekening • date d'achat, tampon du concessionnaire, signature • data di acquisto, timbro del rivenditore, firma • fecha de compra, sello del distribuidor, firma • data de compra, carimbo do distribuidor, assinatura • kjøpsdato, forhandlerstempel, signatur • data zakupu, pieczęć sprzedawcy, podpis • dátum zakoupení, razítka prodávce, podpis • datum kupovine, žig trgovca, potpis • data de achiziție, ștampilă furnizorului, semnătură • Дата на покупката, Печат на Продавача, Подпис • dátum nákupu, pečiatka obchodníka/prodávce, podpis • datum nakupa, žig trgovca, podpis • vásárlás dátuma, kereskedő bélyegzője, aláírás • data придобання, печатка продавця, підпис • Дата приобретения, Штамп продавца, Подпись • تاریخ خرید، مهر فروشنده، امضاء

**PROFI CARE**

[www.proficare-germany.de](http://www.proficare-germany.de)

**PROFI CARE**

Internet: [www.proficare-germany.de](http://www.proficare-germany.de)

Made in P.R.C.

Stand 11 / 2022