

# BOMANN®

## SCHNURLOSER DAMPFBÜGELAUTOMAT DB 6006 CB

Draadloos stoomstrijkijzer • Fer à vapeur sans fil • Plancha de vapor sin cables  
Ferro a vapore senza fili • Cordless steam iron • Bezprzewodowy żelazko parowe  
Vezeték nélküli gőzölős vasaló • Беспроводная паровой утюг • لاسلكية مكواة بخار



CE

### Bedienungsanleitung / Garantie

Gebruiksaanwijzing • Mode d'emploi • Manual de instrucciones  
Istruzioni per l'uso • Instruction Manual • Instrukcja obsługi / Gwarancja  
Használati utasítás • Руководство по эксплуатации • دليل التعليمات

## DEUTSCH

### Inhalt

Übersicht der Bedienelemente .....	Seite	3
Bedienungsanleitung .....	Seite	4
Technische Daten .....	Seite	8
Garantie .....	Seite	9
Entsorgung .....	Seite	10

## NEDERLANDS

### Inhoud

Overzicht van de bedieningselementen .....	Pagina	3
Gebbruiksaanwijzing .....	Pagina	11
Technische gegevens .....	Pagina	15
Verwijdering .....	Pagina	15

## FRANÇAIS

### Sommaire

Liste des différents éléments de commande .....	Page	3
Mode d'emploi .....	Page	16
Données techniques .....	Page	20
Élimination .....	Page	20

## ESPAÑOL

### Indice

Indicación de los elementos de manejo .....	Página	3
Manual de instrucciones .....	Página	21
Datos técnicos .....	Página	25
Eliminación .....	Página	25

## ITALIANO

### Indice

Elementi di comando .....	Pagina	3
Istruzioni per l'uso .....	Pagina	26
Dati tecnici .....	Pagina	30
Smaltimento .....	Pagina	30

## ENGLISH

### Contents

Overview of the Components .....	Page	3
Instruction Manual .....	Page	31
Technical Data .....	Page	35
Disposal .....	Page	35

## JĘZYK POLSKI

### Spis treści

Przegląd elementów obsługi .....	Strona	3
Instrukcja obsługi .....	Strona	36
Dane techniczne .....	Strona	40
Ogólne warunki gwarancji .....	Strona	40
Uzuwanie .....	Strona	41

## MAGYARUL

### Tartalom

A kezelőelemek áttekintése .....	Oldal	3
Használati utasítás .....	Oldal	42
Műszaki adatok .....	Oldal	46
Selejtezés .....	Oldal	46

## РУССКИЙ

### Содержание

Обзор деталей прибора .....	стр.	3
Руководство по эксплуатации .....	стр.	47
Технические данные .....	стр.	52
Утилизация .....	стр.	52

### العربية

### المحتويات

3 صفحة .....	نظرة عامة على المكونات .....
56 صفحة .....	دليل التعليمات .....
53 صفحة .....	البيانات الفنية .....
53 صفحة .....	التخلص من الجهاز .....

DEUTSCH

NEDERLANDS

FRANÇAIS

ESPAÑOL

ITALIANO

ENGLISH

JEZYK POLSKI

MAGYARUL

РУССКИЙ

العربية

## Übersicht der Bedienelemente

Overzicht van de bedieningselementen • Liste des différents éléments de commande  
Indicación de los elementos de manejo • Elementi di comando • Overview of the Components  
Przegląd elementów obsługi • A kezelőelemek áttekintése  
Обзор деталей прибора • نظرة عامة على المكونات

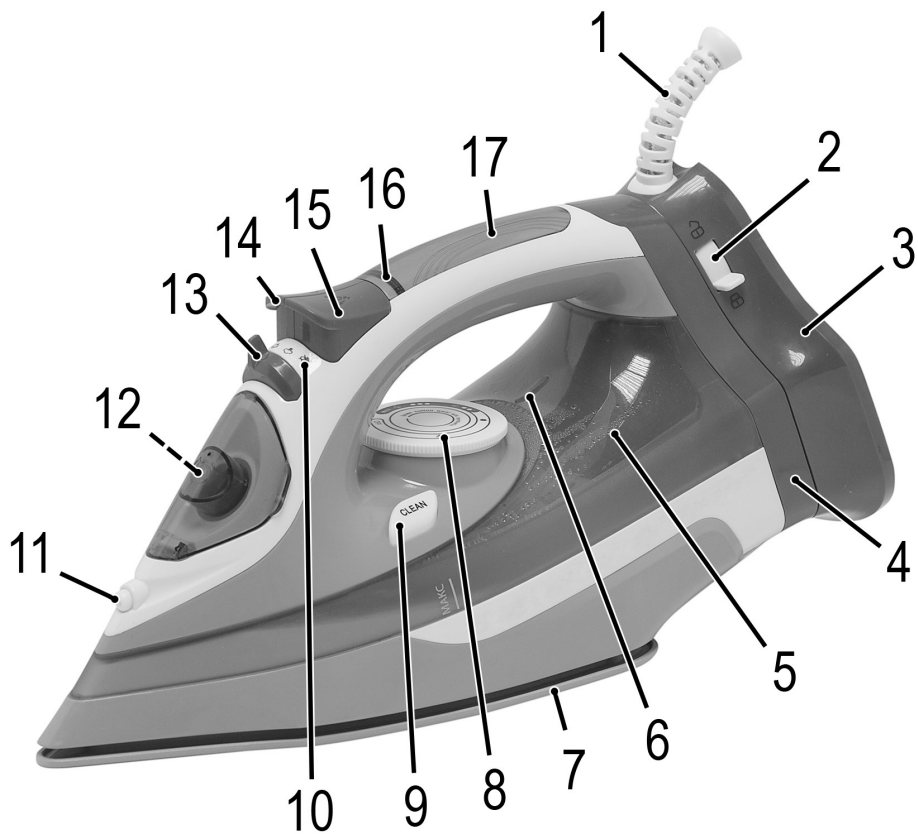

## Bedienungsanleitung

Vielen Dank, dass Sie sich für unser Produkt entschieden haben. Wir wünschen Ihnen viel Freude mit dem Gerät.

### Symbole in dieser Bedienungsanleitung

Wichtige Hinweise für Ihre Sicherheit sind besonders gekennzeichnet. Beachten Sie diese Hinweise unbedingt, um Unfälle und Schäden am Gerät zu vermeiden:

#### **WARNUNG:**

Warnt vor Gefahren für Ihre Gesundheit und zeigt mögliche Verletzungsrisiken auf.

#### **ACHTUNG:**

Weist auf mögliche Gefährdungen für das Gerät oder andere Gegenstände hin.

#### **HINWEIS:**

Hebt Tipps und Informationen für Sie hervor.

## Allgemeine Hinweise

Lesen Sie vor Inbetriebnahme dieses Gerätes die Bedienungsanleitung sehr sorgfältig durch und bewahren Sie diese inkl. Garantieschein, Kassenbon und nach Möglichkeit den Karton mit Innenverpackung gut auf. Falls Sie das Gerät an Dritte weitergeben, geben Sie auch die Bedienungsanleitung mit.

- Benutzen Sie das Gerät ausschließlich für den privaten und den dafür vorgesehenen Zweck. Dieses Gerät ist nicht für den gewerblichen Gebrauch bestimmt.
- Benutzen Sie das Gerät nicht im Freien. Halten Sie es vor Hitze, direkter Sonneneinstrahlung, Feuchtigkeit (auf keinen Fall in Flüssigkeiten tauchen) und scharfen Kanten fern. Benutzen Sie das Gerät nicht mit feuchten Händen. Bei feucht oder nass gewordenem Gerät sofort den Netzstecker ziehen.
- Schalten Sie das Gerät aus und ziehen Sie immer den Stecker aus der Steckdose (ziehen Sie am Stecker, nicht am Kabel), wenn Sie das Gerät nicht benutzen, Zubehörteile anbringen, zur Reinigung oder bei Störung.
- Das Gerät und das Netzkabel müssen regelmäßig auf Zeichen von Beschädigungen untersucht werden. Wird eine Beschädigung festgestellt, darf das Gerät nicht mehr benutzt werden.
- Verwenden Sie nur Original-Zubehör.
- Zur Sicherheit Ihrer Kinder lassen Sie keine Verpackungsteile (Plastikbeutel, Karton, Styropor, etc.) erreichbar liegen.

#### **WARNUNG:**

Lassen Sie kleine Kinder nicht mit Folie spielen.  
**Es besteht Erstickungsgefahr!**

## Spezielle Sicherheitshinweise für dieses Gerät

Auf dem Produkt finden Sie folgendes Symbol mit Warncharakter:



### **WARNUNG: Heiße Oberfläche!** **Verbrennungsgefahr!**

Während des Betriebes und danach kann die Temperatur der berührbaren Oberfläche sehr hoch sein.

#### **WARNUNG:**

- Die Bügelsole wird schnell heiß und benötigt lange Zeit zum Abkühlen. Berühren Sie diese nicht.
- Wählen Sie eine sichere Abstellfläche für die Basis! Die Fläche muss stabil und eben sein. Prüfen Sie die Abstellfläche nochmals auf Stabilität.

** WARNUNG:**

- Das Bügeleisen muss auf einer stabilen, hitzebeständigen Oberfläche benutzt und abgestellt werden. Die Fläche sollte eben sein.
- Das Bügeleisen darf nur mit der mitgelieferten Basis verwendet werden.
- Bei Nichtgebrauch stellen sie das Bügeleisen auf die mitgelieferte Basis oder senkrecht auf eine trockene, stabile und ebene Fläche.
- Vor dem Füllen des Wassertanks den Netzstecker ziehen.
- Das Bügeleisen darf nicht unbeaufsichtigt gelassen werden, während es am Netz angeschlossen ist.
- Das Bügeleisen darf nicht benutzt werden, falls es heruntergefallen ist, wenn es sichtbare Beschädigung aufweist oder undicht ist.
- Reparieren Sie das Gerät nicht selbst, sondern suchen Sie einen autorisierten Fachmann auf. Wenn die Netzanschlussleitung dieses Gerätes beschädigt wird, muss sie durch den Hersteller oder seinen Kundendienst oder eine ähnlich qualifizierte Person ersetzt werden, um Gefährdungen zu vermeiden.
- Das Bügeleisen und dessen Anschlussleitung müssen während des Einschaltens oder Abkühlens außer Reichweite von Kindern sein, die jünger als 8 Jahre sind.
- Dieses Gerät kann von Kindern ab 8 Jahren und darüber und von Personen mit reduzierten physischen, sensorischen oder mentalen Fähigkeiten oder Mangel an Erfahrung und / oder Wissen benutzt werden, wenn sie beaufsichtigt werden oder bezüglich des sicheren Gebrauchs des Gerätes unterwiesen wurden und die daraus resultierenden Gefahren verstanden haben.
- Kinder dürfen nicht mit dem Gerät spielen.

**WARNUNG:**

- Die Reinigung und die Wartung durch den Benutzer darf nicht von Kindern durchgeführt werden.
  - Dieses Gerät ist nicht dazu bestimmt, bei der Reinigung in Wasser eingetaucht zu werden. Beachten Sie die Anweisungen, die wir Ihnen im Kapitel „Reinigung“ dazu geben.
- Füllen Sie den Tank nur bis zur Maximalmarke. Nicht überfüllen!  
Max. Wasserfüllmenge: ca. 350 ml.
  - Verwenden Sie **nur** destilliertes Wasser.





**Bestimmungsgemäßer Gebrauch**

Dieses Gerät dient zum Bügeln von Kleidungsstücken und Textilien.

Es ist für den Gebrauch im Haushalt vorgesehen.

Jede andere Verwendung gilt als nicht bestimmungsgemäß und kann zu Sachschäden oder sogar zu Personenschäden führen.

**Übersicht der Bedienelemente**

- 1 Flexible Netzkabeleinführung
- 2 Entriegelungstaste
- 3 Basis
- 4 Kontaktplatte Netzanschluss
- 5 Transparenter Wassertank
- 6 Einstell-Markierung für den Temperaturregler
- 7 Keramik-Bügelsohle
- 8 Stufenloser Temperaturregler
- 9 CLEAN Taste
- 10 Einstell-Markierung für den Dampfmengenregler  
  
- 11 Sprühdüse
- 12 Einfüllöffnung Wassertank
- 13 Dampfmengenregler
- 14 Dampfstoßknopf 
- 15 Sprühknopf 
- 16 Kontrolleuchte
- 17 Griff

**Ohne Abbildung**

Messbecher

**Anwendungshinweise****Auspacken**

- Entfernen Sie eventuell vorhandene Schutzfolien und Aufkleber von der Bügelsohle.
- Wickeln Sie das Kabel komplett ab.

**Elektrischer Anschluss**

- Vergewissern Sie sich, dass Gerätespannung (siehe Typenschild) und Netzspannung übereinstimmen.
- Verbinden Sie den Netzstecker nur mit einer vorschriftsmäßig installierten Schutzkontaktsteckdose.

**Anschlusswert**

Insgesamt kann das Gerät eine Leistung von 2400 W aufnehmen. Bei diesem Anschlusswert empfiehlt sich eine getrennte Zuleitung mit einer Absicherung über einen 16 A Haushaltsschutzschalter.

**ACHTUNG: Überlastung!**

- Wenn Sie Verlängerungsleitungen benutzen, sollten diese einen Leitungsquerschnitt von mindestens 1,5 mm<sup>2</sup> haben.
- Verwenden Sie keine Mehrfachsteckdosen, da dieses Gerät zu leistungsstark ist.

**Temperaturregler am Bügeleisen (8)**

Die Symbole auf dem Regler entsprechen den folgenden Einstellungen:

OFF	aus
•  (Kunstfasern, Kunstseide, Seide)	niedrige Temperatur (bügeln ohne Dampf)
 ●● (Wolle)	mittlere Temperatur
 ●●● (Baumwolle, Leinen)	hohe Temperatur
<b>MAX</b>	höchste Temperatur

- Um beim Dampfbügeln von reinen Wollgeweben glänzende Stellen zu vermeiden, drehen Sie das Kleidungsstück um und bügeln es auf der „linken“ Seite. Legen Sie zusätzlich ein dünnes Baumwolltuch auf das Gewebe.
- Stoffe mit einer zusätzlichen Oberflächenbehandlung bügeln Sie am besten auf links und nur bei einer niedrigen Temperatur.

#### HINWEIS:

Das Bügeleisen heizt schneller als es abkühlt. Deshalb beginnen Sie mit dem Bügeln von Wäsche im niedrigsten Temperaturbereich.

#### Wasser

- Verwenden Sie **nur** destilliertes Wasser.
- Batteriewasser, Wasser aus dem Wäschetrockner und Wasser mit Zusätzen (wie Stärke, Parfüm, Weichspüler oder andere Chemikalien) dürfen nicht in den Wassertank eingefüllt werden.
- Das Gerät könnte dadurch beschädigt werden, da sich Rückstände in der Dampfkammer bilden könnten. Diese Rückstände können beim Ausfallen durch die Dampfaustrittsöffnungen das Bügelgut verunreinigen.

## Bedienung

#### Vor dem ersten Gebrauch

- Reinigen Sie die Bügelsole mit einem leicht feuchten Tuch.
- Um vor dem ersten Gebrauch alle Rückstände zu entfernen, bügeln Sie einige Male über ein altes, sauberes Tuch.

#### Bügeln ohne Kabel

Sie können mit oder ohne Dampf kabellos bügeln. Die voreingestellte Temperatur hält beim Bügeln ohne Kabel ca. 25 Sekunden. Möchten Sie mit dieser Temperatur weiter bügeln, muss das Bügeleisen erneut aufgeheizt werden. Stellen Sie es dafür auf die Basis zurück. Die Entriegelungstaste muss auf dem Symbol „☞“ stehen. Um das Bügeleisen zu verriegeln, schieben Sie die Entriegelungstaste auf Position „☞“.

#### Bügeln ohne Dampf

#### HINWEIS:

1. Sortieren Sie die Wäschestücke nach Bügeltemperaturen.
2. Stellen Sie den Temperaturregler immer auf „OFF“, bevor Sie das Gerät an der Steckdose anschließen bzw. vom Netz trennen. Beachten Sie die Einstellmarkierung für den Temperaturregler (6).
3. Stellen Sie den Dampfmengenregler (13) auf Position „☞“. Beachten Sie die Einstell-Markierung für den Dampfmengenregler (10).

4. Stellen Sie das Gerät auf die Basis.
5. Befestigen Sie das Bügeleisen mit der Entriegelungstaste.
6. Stecken Sie den Netzstecker in eine vorschriftsmäßig installierte Schutzkontaktsteckdose.
7. Stellen Sie die Temperatur am Temperaturregler (8) ein. Wenn Sie empfindliche Wäsche zu bügeln haben, beginnen Sie mit der niedrigsten Temperatur.

#### HINWEIS:

Die Kontrollleuchte (16) am Bügeleisen zeigt den Heizvorgang an. Sobald diese erlischt, ist die Betriebstemperatur erreicht. Nun können Sie mit dem Bügeln beginnen.

#### Dampfbügeln

#### WARNUNG:

Das Bügeleisen stößt eine große Menge heißen Dampf aus. Es besteht **Verbrennungsgefahr!**

#### HINWEIS:

- Hierzu ist eine hohe Temperatur nötig. Stellen Sie den Temperaturregler (8) mindestens auf das Symbol „●●“.
  - Bei zu niedriger Temperatur ist es üblich, dass Wasser aus der Bügelsole austritt.
1. Befüllen Sie den Wassertank mit destilliertem Wasser. Der Tankinhalt beträgt ca. 350 ml. Füllen Sie den Wassertank nur bis zur max-Marke.
  2. Stellen Sie das Bügeleisen waagrecht mit der Bügelsole auf eine hitzebeständige Oberfläche.
  3. Klappen Sie die Abdeckung vom Wassertank nach oben auf.
  4. Befüllen Sie den Wassertank an der Einfüllöffnung (12). Nehmen Sie den mitgelieferten Messbecher zu Hilfe.
  5. Schließen Sie die Abdeckung vom Wassertank wieder.
- Wählen Sie die Dampfmenge mit dem Dampfmengenregler (13). Drehen Sie ihn auf Position „☞“, „☞“ oder „☞“. Der Dampfmengenregler rastet in der jeweiligen Stellung hörbar ein.
  - Der Dampf tritt aus, sobald Sie das Bügeleisen in die horizontale Position bringen.
  - Extra-Dampf erreichen Sie mit der Dampfstoßfunktion ☞. Drücken Sie den Dampfstoßknopf (14) stoßweise.
- **Sprüh-Funktion (☞)**  
Zum Anfeuchten einer Bügelstelle drücken Sie den Sprühknopf (15) stoßweise.

### - Vertikaldampf-Funktion

Diese Funktion ermöglicht den Dampfstoß in vertikaler Stellung.



#### WARNUNG:

Richten Sie den Dampfstoß nie auf Personen. Es besteht **Verbrennungsgefahr!**

1. Hängen Sie ihre Wäsche dazu auf einen Bügel und führen Sie das Bügeleisen ca. 3- 5 cm nah heran.
2. Stellen Sie den Temperaturregler (8) auf „MAX“.
3. Drücken Sie den Dampfstoßknopf (14) stoßweise.



#### HINWEIS:

Wird die abgegebene Dampfmenge zu gering, warten Sie, bis das Gerät wieder aufgeheizt ist.

### - Wie fülle ich während des Betriebes Wasser nach?

1. Stellen Sie den Dampfmenge­regler auf Position „☼“.
2. Stellen Sie das Bügeleisen waagrecht mit der Bügelsohle auf eine hitzebeständige Oberfläche.
3. Schalten Sie das Gerät aus, indem Sie den Temperaturregler auf Position „OFF“ stellen.
4. Ziehen Sie den Netzstecker aus der Steckdose.
5. Öffnen Sie den Deckel der Einfüllöffnung und füllen Sie vorsichtig Wasser ein.
6. Füllen Sie den Wassertank nur bis zur max-Marke.
7. Schließen Sie den Tankdeckel.

### Betrieb beenden

1. Stellen Sie nach Gebrauch den Temperaturregler immer auf „OFF“ und ziehen Sie den Netzstecker des Gerätes. Die Kontrollleuchte erlischt.
2. Entleeren Sie den Wassertank, um ein Auslaufen des Tankinhaltes zu vermeiden.
3. Lassen Sie das Gerät abkühlen, bevor Sie es wegräumen.

### Selbstreinigung

1. Füllen Sie den Wassertank zur Hälfte mit Wasser.
2. Heizen Sie das Gerät auf maximale Temperatur auf. Nach Erlöschen der Kontrollleuchte, trennen Sie das Gerät vom Netz.
3. Halten Sie das Gerät nun waagrecht über ein Spülbecken. Halten Sie die CLEAN Taste (9) gedrückt. Nun schaukeln Sie das Gerät hin und her bis der Tank leer ist.
4. Stellen Sie das Gerät mit der Basis senkrecht auf und heizen es erneut auf. Bügeln Sie nun zur Reinigung der Sohle über ein sauberes Baumwolltuch.

## Reinigung



### WARNUNG:

- Ziehen Sie immer den Netzstecker vor der Reinigung!
- Warten Sie bis das Gerät vollständig abgekühlt ist!
- Das Gerät auf keinen Fall zum Reinigen in Wasser tauchen. Es könnte zu einem elektrischen Schlag oder Brand führen.



### ACHTUNG:

- Benutzen Sie keine Drahtbürste oder andere scheuernde Gegenstände.
- Benutzen Sie keine scharfen oder scheuernden Reinigungsmittel.
- Reinigen Sie das Gehäuse mit einem trockenen Tuch.
- Die Sohle mit einem leicht feuchten Tuch reinigen.

### Technische Daten

Modell:.....DB 6006 CB  
 Spannungsversorgung:.....220 - 240 V~, 50 - 60 Hz  
 Leistungsaufnahme:..... 2000 - 2400 W  
 Schutzklasse:.....I  
 Nettogewicht: .....ca. 1,2 kg

Technische und gestalterische Änderungen im Zuge stetiger Produktentwicklungen vorbehalten.



## Hinweis zur Richtlinienkonformität

Hiermit erklärt der Hersteller, dass sich das Gerät DB 6006 CB in Übereinstimmung mit den folgenden Anforderungen befindet:

- Europäische Niederspannungsrichtlinie 2014/35/EU
- EU-Richtlinie für elektromagnetische Verträglichkeit 2014/30/EU
- Ökodesign Richtlinie 2009/125/EG
- RoHS-Richtlinie 2011/65/EU

## Garantie

### Garantiebedingungen

1. Gegenüber Verbrauchern gewähren wir bei privater Nutzung des Geräts eine Garantie von 24 Monaten ab Kaufdatum.  
Ist das Gerät zur gewerblichen Nutzung geeignet, gewähren wir beim Kauf durch Unternehmer für das Gerät eine Garantie von 12 Monaten.  
Die Garantiezeit für Verbraucher reduziert sich auf 12 Monate, sofern sie ein zur gewerblichen Nutzung geeignetes Gerät – auch teilweise – gewerblich nutzen.
2. Voraussetzung für unsere Garantieleistungen sind der Kauf des Geräts in Deutschland bei einem unserer Vertragshändler sowie die Übersendung einer Kopie des Kaufbelegs und dieses Garantiescheins an uns.  
Befindet sich das Gerät zum Zeitpunkt des Garantiefalls im Ausland, muss es auf Kosten des Käufers uns zur Erbringung der Garantieleistungen zur Verfügung gestellt werden.
3. Mängel müssen innerhalb von 14 Tagen nach Erkennbarkeit uns gegenüber schriftlich angezeigt werden. Besteht der Garantieanspruch zu Recht, entscheiden wir, auf welche Art der Schaden/Mangel behoben werden soll, ob durch Reparatur oder durch Austausch eines gleichwertigen Gerätes.
4. Garantieleistungen werden nicht für Mängel erbracht, die auf der Nichtbeachtung der Gebrauchsanweisung, unsachgemäßer Behandlung oder normaler Abnutzung des Geräts beruhen. Garantieansprüche sind ferner ausgeschlossen für leicht zerbrechliche Teile, wie zum Beispiel Glas oder Kunststoff. Schließlich sind Garantieansprüche ausgeschlossen, wenn nicht von uns autorisierte Stellen Arbeiten an dem Gerät vornehmen.
5. Durch Garantieleistungen wird die Garantiezeit nicht verlängert. Es besteht auch kein Anspruch auf neue Garantieleistungen. Diese Garantieerklärung ist eine freiwillige Leistung von uns als Hersteller des Geräts. Die gesetzlichen Gewährleistungsrechte (Nacherfüllung, Rücktritt, Schadensersatz und Minderung) werden durch diese Garantie nicht berührt.

Stand 06 2012

## Garantieabwicklung

### 24 Stunden am Tag, 7 Tage in der Woche

Sollte Ihr Gerät innerhalb der Garantiezeit einen Mangel aufweisen, steht Ihnen die schnellste und komfortabelste Möglichkeit der Reklamationsanmeldung über unser SLI – Internet-Serviceportal zur Verfügung.

**www.sli24.de**

Bitte melden Sie direkt den Servicevorgang auf unserem Online Serviceportal **www.sli24.de** an. Sie erhalten wenige Sekunden nach Abschluss der Anmeldung ein kostenloses Versandticket per E-Mail übermittelt. Zusätzlich erhalten Sie weitere Informationen zur Abwicklung Ihrer Reklamation.

Mit Ihren persönlichen Zugangsdaten, die direkt nach Ihrer Anmeldung per E-Mail an Sie übermittelt werden, können Sie den Status Ihres Vorgangs auf unserem Serviceportal **www.sli24.de** online verfolgen.

Sie brauchen das kostenlose Versandticket nur noch auf die Verpackung Ihres gut verpackten Gerätes zu kleben und das Paket bei der nächsten Annahmestelle der Deutschen Post/DHL abzugeben. Der Versand erfolgt für Sie kostenlos an unser Servicecenter bzw. Servicepartner.

So einfach kann Service sein!

1. **Anmelden**
2. **Einpacken**
3. **Ab zur Post damit**

Fertig, so einfach geht es!

Bitte vergessen Sie nicht, dem Gerät eine Kopie Ihres Kaufbeleges (Kassenbonn, Rechnung, Lieferschein) als Garantienachweis beizulegen, da wir sonst keine kostenlosen Garantieleistungen erbringen können.

Unser Serviceportal **www.sli24.de** bietet Ihnen weitere Leistungen an:

- Downloadbereich für Bedienungsanleitungen
- Downloadbereich für Firmwareupdates
- FAQ's, die Ihnen Problemlösungen anbieten
- Kontaktformular
- Zugang zu unseren Zubehör- und Ersatzteile-Webshops

### Auch nach der Garantie sind wir für Sie da! – Kostengünstige Reparaturen zum Festpreis!

Bitte nehmen Sie in keinem Fall eine unfreie Einsendung Ihres Gerätes vor. Unfreie Lieferungen werden von uns nicht angenommen. Es entstehen Ihnen damit erhebliche Kosten.

Stand 06 2012

## Entsorgung

### Bedeutung des Symbols „Mülltonne“



Schonen Sie unsere Umwelt, Elektrogeräte gehören nicht in den Hausmüll.

Nutzen Sie die für die Entsorgung von Elektrogeräten vorgesehenen Sammelstellen und geben dort Ihre Elektrogeräte ab die Sie nicht mehr benutzen werden.

Sie helfen damit die potenziellen Auswirkungen, durch falsche Entsorgung, auf die Umwelt und die menschliche Gesundheit zu vermeiden.

Sie leisten damit Ihren Beitrag zur Wiederverwertung, zum Recycling und zu anderen Formen der Verwertung von Elektro- und Elektronik-Altgeräten.

Informationen, wo die Geräte zu entsorgen sind, erhalten Sie über Ihre Kommunen oder die Gemeindeverwaltungen.

## Gebruiksaanwijzing

Dank u voor uw keuze van dit product. We hopen dat u er veel plezier van beleeft.

### Symbolen in deze gebruiksaanwijzing

Belangrijke aanwijzingen voor uw veiligheid zijn speciaal gekenmerkt. Neem deze aanwijzingen strikt in acht om ongevallen en schade aan het apparaat te vermijden:



#### WAARSCHUWING:

Waarschuwt voor gevaren voor uw gezondheid en toont mogelijk letselrisico's.



#### LET OP:

Wijst op mogelijke gevaren voor het apparaat of andere voorwerpen.



#### OPMERKING:

Kenmerkt tips en informatie voor u.

## Algemene opmerkingen

Lees vóór de ingebruikname van dit apparaat de handleiding uiterst zorgvuldig door en bewaar deze goed, samen met het garantiebewijs, de kassabon en zo mogelijk de doos met de binnenvpakking. Geef ook de handleiding mee wanneer u het apparaat aan derden doorgeeft.

- Gebruik het apparaat uitsluitend privé en uitsluitend voor de voorgeschreven toepassing. Dit apparaat is niet geschikt voor commercieel gebruik.
- Gebruik het apparaat niet buiten. Bescherm het tegen hitte, directe zonnestralen, vocht (in geen geval in vloeistoffen dompelen) en scherpe randen. Gebruik het apparaat niet met vochtige handen. Bij vochtig of nat geworden apparaat onmiddellijk de stroomtoevoer onderbreken.
- Schakel het apparaat uit en onderbreek altijd de stroomtoevoer (trek aan de stekker, niet aan de kabel) wanneer u het apparaat niet gebruikt, hulpstukken aanbrengt, reinigt of wanneer storingen optreden.
- Het apparaat en de netkabel moeten regelmatig op zichtbare schade worden gecontroleerd. Wanneer u schade vaststelt, mag het apparaat niet meer worden gebruikt.
- Gebruik alleen originele reserveonderdelen.
- Laat om veiligheidsredenen geen verpakkingsdelen (plasticzak, doos, piepschuim, enz.) binnen het bereik van uw kinderen liggen.



#### WAARSCHUWING:

Laat kleine kinderen niet met de folie spelen.

**Er bestaat gevaar voor verstikking!**

## Speciale veiligheidsinstructies voor dit apparaat

U vindt het volgende symbool met een waarschuwing aard op het product:



### WAARSCHUWING: Heet oppervlak!

#### Gevaar voor verbranding!

De toegankelijke oppervlakken kunnen tijdens en na de werking erg heet worden.



#### WAARSCHUWING:

- De zool wordt erg snel heet en het afkoelen duurt lang. Raak niet aan.
- Kies een veilige plek voor het voetstuk! Het oppervlak moet vlak en stabiel zijn. Controleer nogmaals of het oppervlak stabiel is.
- Het strijkijzer dient gebruikt te worden op een stabiele, hittebestendige ondergrond. De ondergrond dient waterpas te zijn.

**⚠ WAARSCHUWING:**

- Het strijkijzer mag alleen met het meegeleverde voetstuk worden gebruikt.
- Wanneer u het strijkijzer niet gebruikt, plaatst u het op het meegeleverde voetstuk of verticaal op een droog, stabiel en egaal oppervlak.
- Trekt u de stekker uit de contactdoos voordat u water in de tank vult.
- Het strijkijzer mag nooit alleen gelaten worden terwijl deze op het lichtnet is aangesloten.
- Het strijkijzer mag niet worden gebruikt als het is gevallen, als er zichtbare schade is of als het lekt.
- Repareer het apparaat niet zelf. Neem altijd contact op met een erkende monteur. Als de stroomkabel is beschadigd, moet deze door de fabrikant, zijn dealer of vergelijkbare, erkende personen vervangen worden om gevaar te vermijden.
- Bij het inschakelen of afkoelen, moet het strijkijzer en het snoer buiten het bereik van kinderen die jonger zijn dan 8 jaar worden gehouden.
- Dit apparaat kan worden gebruikt door kinderen in de leeftijd vanaf 8 jaar en ouder en personen met verminderde lichamelijke, zintuiglijke of geestelijke vermogens of gebrek aan ervaring en kennis als zij onder toezicht staan of worden geïnstrueerd over het veilige gebruik van het apparaat en de betrokken gevaren begrijpen.
- Kinderen mogen niet met het apparaat spelen.
- Reiniging en gebruiksonderhoud mogen niet door kinderen worden uitgevoerd.

## **WAARSCHUWING:**

- Dit apparaat is niet ontworpen om in water te worden ondergedompeld tijdens het reinigen. Volg de instructies die wij voor u hebben opgenomen in het hoofdstuk “Reiniging”.
- Vul de watertank alleen tot aan de max.-markering. Vul nooit te veel water in het apparaat! Max. vulhoeveelheid water: ong. 350 ml.
- Gebruik a.u.b. **alleen** gedestilleerd water.

### Beoogd gebruik

Dit apparaat wordt gebruikt voor het strijken van kleding en textiel.

Het is bedoeld voor gebruik in huishoudens.

Elk ander gebruik wordt als onbeoogd gebruik beschouwd en kan tot schade aan eigendommen of zelfs persoonlijk letsel leiden.

### Overzicht van de bedieningselementen

- 1 Flexibele netkabeldoorvoer
- 2 Ontgrendelknop
- 3 Voetstuk
- 4 Voeding contactplaat
- 5 Transparante watertank
- 6 Markering voor temperatuurregelaar
- 7 Keramische strijkzool
- 8 Variabele temperatuurregelaar
- 9 CLEAN toets
- 10 Markering voor stoomregelaar   
- 11 Sproeier
- 12 Vulopening watertank
- 13 Stoomregelaar
- 14 Stoomstoot toets 
- 15 Sproeitoets 
- 16 Controlelampje
- 17 Handvat

### Niet afgebeeld

Maatbeker

### Opmerkingen voor het gebruik

#### Uitpakken

- Verwijder eventueel voorhanden beschermfolies en stickers van de strijkzool.
- Wikkel de kabel compleet af.

### Elektrische aansluiting

- Waarborg dat de apparaatspanning (zie typeplaatje) en de netspanning overeenkomen.
- Sluit de netstekker alleen aan op een correct geïnstalleerde en geaarde contactdoos.

### Aansluitwaarde



Het maximale stroomverbruik van het apparaat is 2400 W. Bij een dergelijke aansluitwaarde is het raadzaam, te voorzien in een gescheiden toevoer met een zekering via een 16 A veiligheidsschakelaar voor huishoudelijk gebruik.

### **LET OP: Overbelasting!**

- Wanneer u verlengsnoeren gebruikt, moeten deze minimaal een diameter van 1,5 mm<sup>2</sup> hebben.
- Gebruik géén meervoudige contactdozen omdat dit apparaat te veel vermogen heeft.

### Temperatuurregelaar aan het strijkijzer (8)

De symbolen op de regelaar corresponderen met de volgende instellingen:

OFF	uit
 (synthetisch, kunstzijde, zijde)	lage temperatuur (strijken zonder stoom)
 (wol)	matige temperatuur
 (katoen, linnen)	hoge temperatuur

### MAX

hoogste temperatuur

- Keer wollen kleding binnenstebuiten om glimmende plekken door het stomen te voorkomen. Leg ook een dunne doek van katoen op de stof.
- Kies een lage temperatuur voor nabehandelde stoffen en strijk ze binnenstebuiten.

### **OPMERKING:**

Het strijkijzer warmt sneller op dan het afkoelt. Begin te strijken op de laagste temperatuurinstelling.

## Water

- Gebruik **alleen** gedestilleerd water.
- Gebruik géén ontkalkingsmiddelen. Accuwater, water uit de wasdroger en water met additieven (zoals stijfsel, parfum, wasverzachter of andere chemicaliën) mogen niet inde watertank worden gevuld.
- Het apparaat zou daardoor kunnen worden beschadigd omdat zich in de stoomkamer resten kunnen vormen. Deze resten kunnen het te strijken wasgoed verontreinigen wanneer deze resten uit de stoomuitlaatopening vallen.

## Bediening

### Vóór het eerste gebruik

- Reinig de zoolplaat met een enigszins vochtige doek.
- Om vóór het eerste gebruik alle verontreinigingen te verwijderen, strijkt u meerdere malen over een oude, schone doek.

### Draadloos strijken

U kunt draadloos strijken met of zonder stoom. De ingestelde temperatuur blijft ongeveer 25 seconden gehandhaafd als u draadloos strijkt. Als u op dezelfde temperatuur wilt verder strijken, moet u het strijkijzer opnieuw opwarmen. Om dit te doen zet u het strijkijzer op het voetstuk. De ontgrendelknop dient op dit "☞" symbool te staan. Om het strijkijzer te ontgrendelen zet u de ontgrendelknop op deze positie "☞".

### Strijken zonder stoom

#### **OPMERKING:**

1. Sorteert de wasstukken volgens de strijktemperaturen.
2. Zet de temperatuurregelaar altijd op "OFF" voordat u het apparaat op de contactdoos aansluit of de stroomtoevoer naar het apparaat onderbreekt. Let op de markering voor de temperatuurregelaar (6).
3. Zet de stoomregelaar (13) op de stand "☞" volgens de markering van de stoomregelaar (10).
4. Plaats het strijkijzer terug op het voetstuk.
5. Zet het strijkijzer vast met de ontgrendelknop.
6. Steek de netstekker in een correct geïnstalleerde en geaarde contactdoos.
7. Stel de temperatuur in aan de temperatuurregelaar (8). Wanneer u gevoelige was moet strijken, begint u met de laagste temperatuur.

#### **OPMERKING:**

Het controlelampje (16) aan het strijkijzer geeft aan dat het strijkijzer warm wordt. Zodra het lampje dooft, is de bedrijfstemperatuur bereikt. U kunt nu met het strijken beginnen.

## Strijken met stoom

#### **WAARSCHUWING:**

Het strijkijzer stoot een grote hoeveelheid stoom uit. Er bestaat **gevaar voor verbranding**.

#### **OPMERKING:**

- Hiervoor is een hoge temperatuur vereist. Zet de temperatuurregelaar (8) minstens op het symbool "●●".
- Bij een te lage temperatuur is het normaal dat water uit de strijkzool druppelt.
- Vul het watertank met gedistilleerd water. De tankinhoud bedraagt ong. 350 ml. Het waterreservoir niet boven de MAX-markering vullen.
  1. Plaats het strijkijzer met de voetplaat in een rechtop staande positie op een hittebestendig oppervlak.
  2. Open de klep van het watertank omhoog.
  3. Vul de watertank via de vulopening (12). Gebruik de meegeleverde maatbeker.
  4. Sluit het watertank weer.
- Gebruik de stoomregelaar (13) om de gewenste hoeveelheid stoom in te stellen. Zet de regelaar op de stand "☞", "☞☞" of "☞☞☞". De stoomregelaar klikt hoorbaar in de betreffende positie.
- Er ontsnapt stoom zodra het strijkijzer horizontaal wordt gehouden.
- Met de stoomstootfunctie ☞ kunt u extra stoom toevoegen. Druk de stoomstoot toets (14) stootsgewijs in.
- **Sproeifunctie** 

Om een strijkpunt te bevochtigen, drukt u de sproeitoets (15) stootsgewijs in.
- **Vertikale Stoomfunctie**

Met deze functie is stoom in verticale richting mogelijk.

#### **WAARSCHUWING:**

Richt nooit de stoomstraal op mensen. **Brandwonden gevaar!**

1. Hang daarvoor het kledingstuk op een hanger en ga er met het strijkijzer er op een afstand van ong. 3-5 cm langs.
2. Zet de temperatuurregelaar (8) op de stand "MAX".
3. Druk af en toe de stoomtoets (14) in.

#### **OPMERKING:**

Als de hoeveelheid stoom te weinig is, even wachten tot het apparaat weer warm is.

#### - **Hoe kan ik tijdens het gebruik het water bijvullen?**

1. Zet de stoomregelaar op de stand "☞".
2. Plaats het strijkijzer met de voetplaat in een rechtop staande positie op een hittebestendig oppervlak.
3. Schakel het apparaat uit door de temperatuurregelaar in de stand "OFF" te zetten.
4. Trek de stekker uit de contactdoos.

5. Open het deksel van de invulopening en vul voorzichtig het water in.
6. Vul de watertank alleen tot de MAX-markering.
7. Sluit het tankdeksel.

**Na het gebruik**

1. Stel de temperatuurregelaar na gebruik altijd op "OFF". Het controlelampje dooft.
2. Leeg de watertank om te voorkomen dat de tankinhoud wegloopt.
3. Laat het apparaat afkoelen voordat u het wegzet.

**Zelfreiniging**

1. Vul de watertank tot de helft met water.
2. Verwarm het apparaat tot de maximum temperatuur. Na het doven van de controlelampje onderbreekt u de stroomtoevoer naar het apparaat.
3. Houd het apparaat nu horizontaal boven een spoelbak. De CLEAN toets (9) indrukken en ingedrukt houden. Schud het apparaat nu licht heen en weer totdat de tank leeg is.
4. Plaats het strijkijzer met het voetstuk verticaal en verwarm het opnieuw. Om de zool te reinigen, strijkt u nu over een schone katoenen doek.

## Reiniging



**WAARSCHUWING:**

- Trek vóór de reiniging van het apparaat altijd de stekker uit de contactdoos!
- Wacht totdat het apparaat volledig is afgekoeld!
- Dompel het apparaat voor de reiniging niet onder water. Dit zou tot een elektrische schok of brand kunnen leiden.

**LET OP:**

- Gebruik geen draadborstel of andere schurende voorwerpen.
- Gebruik geen scherpe of schurende reinigingsmiddelen.
- Reinig de behuizing met een droge doek.
- Reinig de zoolplaat en de parkeerplaat met een enigszins vochtige doek.

**Technische gegevens**

Model:.....DB 6006 CB  
 Spanningstoevoer:.....220 - 240 V~, 50 - 60 Hz  
 Opgenomen vermogen:..... 2000 - 2400 W  
 Beschermingsklasse:.....I  
 Nettogewicht:..... ong. 1,2 kg

Het recht om technische en ontwerp aanpassingen te maken in de loop van voortdurende productontwikkeling blijft voorbehouden.

Dit apparaat is gekeurd conform de op dit moment van toepassing zijnde CE-richtlijnen zoals bijvoorbeeld elektromagnetische compatibiliteit en laagspanningsvoorschriften en is geconstrueerd volgens de nieuwste veiligheidstechnische voorschriften.

**Verwijdering**

**Betekenis van het symbool "vuilnisemmer"**



Bescherm ons milieu, elektrische apparaten horen niet in het huisafval.

Maak voor het afvoeren van elektrische apparaten gebruik van de voorgeschreven verzamelpunten en geef daar de elektrische apparaten af die u niet meer gebruikt.

Daardoor helpt u de potentiële effecten te voorkomen die een verkeerde afvoer op het milieu en de menselijke gezondheid kunnen hebben.

Op deze wijze levert u uw bijdrage aan het hergebruik, de recycling en andere verwerkingsvormen voor oude elektrische en elektrische apparaten.

Voor informatie over verzamelpunten voor uw apparaten kunt u contact opnemen met uw gemeente of gemeenteadministratie.

## Mode d'emploi

Merci d'avoir choisi notre produit. Nous espérons que vous saurez profiter votre appareil.

### Symboles de ce mode d'emploi

Les informations importantes pour votre sécurité sont particulièrement indiquées. Veillez à bien respecter ces indications afin d'éviter tout risque d'accident ou d'endommagement de l'appareil :

#### AVERTISSEMENT :

Prévient des risques pour votre santé et des risques éventuels de blessure.

#### ATTENTION :

Indique les risques pour l'appareil ou tout autre appareil.

#### NOTE :

Attire votre attention sur des conseils et informations.

## Notes générales

Lisez attentivement ce mode d'emploi avant de mettre l'appareil en marche pour la première fois. Conservez le mode d'emploi ainsi que le bon de garantie, votre ticket de caisse et si possible, le carton avec l'emballage se trouvant à l'intérieur. Si vous remettez l'appareil à des tiers, veuillez-le remettre avec son mode d'emploi.

- N'utilisez cet appareil que pour un usage privé et pour les tâches auxquelles il est destiné. Cet appareil n'est pas prévu pour une utilisation professionnelle.
- Ne l'utilisez pas en plein air. Protégez-le de la chaleur, des rayons directs du soleil, de l'humidité (ne le plongez en aucun cas dans l'eau) et des objets tranchants. N'utilisez pas cet appareil avec des mains humides. S'il arrive que de l'humidité ou de l'eau atteignent l'appareil, débranchez aussitôt le câble d'alimentation.
- Arrêtez l'appareil et débranchez toujours le câble d'alimentation de la prise de courant (en tirant sur la fiche et non pas sur le câble) si vous n'utilisez pas l'appareil, si vous installez les accessoires, pour le nettoyage ou en cas de panne.
- Il y a lieu d'inspecter l'appareil et le bloc d'alimentation régulièrement en vue d'éventuels signes d'endommagements. Lorsqu'un endommagement est détecté, l'appareil ne doit plus être utilisé.
- N'utilisez que les accessoires d'origine.
- Par mesure de sécurité vis-à-vis des enfants, ne laissez pas les emballages (sac en plastique, carton, polystyrène) à leur portée.

#### AVERTISSEMENT :

Ne pas laisser les jeunes enfants jouer avec le film.  
**Il y a risque d'étouffement !**

## Consignes de sécurité spéciales pour cet appareil

Vous trouverez le symbole suivant accompagné d'un avertissement sur le produit :



### **AVERTISSEMENT : Surface chaude !** **Risque de brûlure !**

La température des surfaces accessibles devient très chaude pendant et après utilisation.



#### **AVERTISSEMENT :**

- Utilisez le fer et reposez-le sur une surface stable résistant à la chaleur. La surface doit être plate.
- Choisissez une surface stable pour poser la base ! La surface doit être plate et stable. Vérifiez à nouveau la surface pour assurer une entière stabilité.



**⚠ AVERTISSEMENT :**

- Utilisez le fer et reposez-le sur une surface stable résistant à la chaleur. La surface doit être plate.
- Le fer peut uniquement être utilisé avec la base fournie.
- Lorsque vous n'utilisez pas le fer, rangez-le sur la base fournie ou verticalement sur une surface sèche, stable et plane.
- Débranchez le fer avant de remplir le réservoir d'eau.
- Le fer ne doit pas rester sans supervision lorsqu'il est branché au secteur.
- Le fer ne peut plus être utilisé s'il est tombé, s'il est visiblement endommagé ou s'il fuit.
- Ne réparez pas vous-même l'appareil. Contactez toujours un technicien agréé. Si le cordon d'alimentation est endommagé, il doit être remplacé par le fabricant, son agent de service ou des personnes ayant qualité semblable afin d'éviter un risque.
- Lors de la mise en marche ou du refroidissement, le fer et son cordon doivent demeurer hors de portée des enfants âgés de moins de 8 ans.
- Cet appareil peut être utilisé par les enfants de 8 ans et plus et les personnes de capacité physique, sensorielle ou mentales réduites ou des personnes qui manquent d'expérience et de connaissances, si elles ont été supervisées ou instruites à l'utilisation sûre de l'appareil et qu'elles en comprennent les dangers.
- Les enfants ne doivent pas jouer avec l'appareil.
- Le nettoyage et l'entretien ne peuvent pas être effectués par des enfants.
- Cet appareil n'est pas conçu pour être plongé dans l'eau pendant le nettoyage. Veuillez suivre les instructions que nous avons incluses pour vous dans le chapitre sur le « Nettoyage ».

- Remplissez le réservoir d'eau jusqu'à son marquage de remplissage maximum seulement. Évitez un trop plein ! Volume maximum d'eau : env. 350 ml.
- Veuillez utiliser **uniquement** de l'eau distillée.





### Utilisation prévue

Cet appareil est destiné à repasser les vêtements et les textiles.

Il est destiné à un usage domestique.

Tout autre utilisation est considéré comme utilisation non prévue et peut causer des dommages aux biens ou des blessure physiques.

### Liste des différents éléments de commande

- 1 Câble d'alimentation souple
- 2 Bouton de libération
- 3 Base
- 4 Alimentation de la plaque de contact
- 5 Réservoir à eau transparent
- 6 Repères de la commande de la température
- 7 Semelle en céramique
- 8 Thermostat à réglage progressif
- 9 Bouton CLEAN
- 10 Repères de la commande de la vapeur   
- 11 Gicleur
- 12 Orifice de remplissage du réservoir d'eau
- 13 Régulateur de vapeur
- 14 Bouton jet vapeur 
- 15 Pulvérisateur 
- 16 Lampe témoin
- 17 Poignée

### Non représenté

Verre doseur

### Notes d'utilisation

#### Déballage

- Enlever du patin du fer à repasser le film protecteur et les étiquettes éventuellement présents.
- Prière de dérouler le câble entièrement.

#### Raccordement électrique

- Vérifiez que la tension de l'appareil (plaque signalétique) corresponde à la tension du secteur.
- Branchez la fiche du secteur uniquement dans une prise électrique à contact protégé installée selon les règles.

### Puissance électrique



La puissance électrique maximale de cet appareil est de 2400 W. Il est conseillé, pour une telle puissance électrique, d'avoir recours à une canalisation électrique séparée et une protection par fusibles par disjoncteur de 16 A.

#### ATTENTION : Surcharge !

- Lorsque vous utilisez des câbles de rallonge, celles-ci dois-vent avoir une section de câble de 1,5 mm<sup>2</sup> au minimum.
- N'utilisez pas de prises multiples étant donné que le présent appareil est trop puissant.

### Régulateur de la température sur le fer à repasser (8)

Les symboles sur le régulateur correspondent aux réglages suivants :

OFF	désactivé
•  (synthétique, rayonne, soie)	température faible (repassage sans vapeur)
 ● ● ● (laine)	température moyenne
 ● ● ● (coton, lin)	température élevée
<b>MAX</b>	température maximum

- Tourner à l'envers les vêtements en lainage afin d'éviter de faire des marques brillantes sur le tissu avec la vapeur. De plus, posez un linge en coton épais sur le tissu.
- Sélectionner une température basse pour les tissus avec traitement de surface supplémentaire et les repasser sur l'intérieur.

#### NOTE :

Le fer chauffe plus vite qu'il ne refroidit. Commencer à repasser avec le plus faible réglage de température.

### Eau

- Utilisez **uniquement** de l'eau distillée.
- N'utilisez en aucun cas d'eau de batterie, de sèche-linge ni d'eau avec des produits ajoutés (comme de l'amidon, du parfum, de l'adoucissant ou des produits chimiques).
- Vous risquez sinon d'endommager l'appareil en raison des dépôts pouvant se former dans la cuve à vapeur. Ces dépôts risquent de s'échapper par les ouvertures de sortie de vapeur et de salir votre repassage.

## Maniement

### Avant la première mise en service

- Nettoyez la semelle du fer avec un torchon légèrement humide, sans détergent !
- Pour éliminer tous les dépôts éventuels, repassez, avant la première utilisation, plusieurs fois un torchon usagé propre.

### Repasser sans fil

Vous pouvez repasser sans fil, avec ou sans vapeur. La température préréglée se maintient pendant environ 25 secondes lorsque vous repassez sans fil. Si vous souhaitez continuer de repasser à cette température, vous devez faire chauffer le fer une nouvelle fois. Pour cela, reposez-le sur la base. Le bouton de libération doit être sur le symbole « ☞ ». Pour verrouiller le fer, enfoncez le bouton de libération en position « ☞ ».

### Repassage sans vapeur

#### NOTE :

1. Séparez votre linge selon les températures de repassage.
2. Placez toujours le thermostat sur « OFF » avant de brancher ou débrancher le câble d'alimentation. Veuillez suivre les repères de la commande de la température (6).
3. Réglez la commande de la vapeur (13) sur la position « ☞ », en respectant les repères de la commande de la vapeur (10).
4. Placez l'appareil sur la base.
5. Fixez le fer avec le bouton de libération.
6. Branchez le câble d'alimentation de l'appareil dans une prise en bon état de fonctionnement.
7. Réglez la température sur le régulateur de la température (8). Lorsque vous devez repasser du linge sensible, commencez par la température la plus basse.

#### NOTE :

Le voyant de contrôle (16) sur le fer à repasser affiche le processus de chauffage. La température de fonctionnement est atteinte dès que la lampe s'éteint. Vous pouvez maintenant commencer à repasser.

### Repassage à vapeur

#### AVERTISSEMENT :

Le fer à repasser éjecte une grande quantité de vapeur chaude. Il y a des **risques de brûlure**.

#### NOTE :

- Il faut pour cela une température élevée. Réglez le thermostat (8) au moins sur le symbole « ●● ».
- En cas de température trop faible, il est normal que de l'eau coule de la semelle du fer.

- Remplissez le réservoir d'eau avec de l'eau distillée. Fermez le couvercle du réservoir env. 350ml. Remplissez le réservoir à eau uniquement jusqu'à la marque MAX.
  1. Placez le fer à repasser avec la semelle en position verticale sur une surface résistante à la chaleur.
  2. Ouvrez le cache du réservoir d'eau vers le haut.
  3. Remplissez le réservoir par l'orifice de remplissage (12). Utilisez le verre doseur inclus.
  4. Refermez le cache du réservoir d'eau.
- Utilisez la commande de la vapeur (13) pour régler la quantité de vapeur. Réglez la commande sur la position « ☞ », « ☞ » ou « ☞ ». Le régulateur de vapeur émet un son audible lorsqu'il s'engage dans la position désirée.
- La vapeur s'échappe dès que le fer est en position horizontale.
- Pour encore plus de vapeur, utilisez le bouton ☞. Appuyez plusieurs fois sur le bouton jet vapeur (14).

### - Vaporisateur (☞)

Pour humidifier un endroit à repasser, appuyez plusieurs fois sur le bouton pulvérisateur (15).

### - Fonction Vapeur verticale

Cela permet d'utiliser la fonction « jet de vapeur » en position verticale.

#### AVERTISSEMENT :

N'orientez jamais le jet de vapeur vers une personne. **Risque de brûlure !**

1. À cet effet, accrochez votre linge sur un cintre et approchez le fer à repasser à env. 3-5 cm.
2. Réglez la commande de la température (8) sur la position « MAX ».
3. Appuyez sur le bouton de jet de vapeur (14) par intermittence.

#### NOTE :

Si la quantité de vapeur émise est trop faible, attendez que l'appareil chauffe à nouveau.

### - Comment remplir de nouveau l'eau pendant utilisation ?

1. Réglez la commande de la vapeur sur la position « ☞ ».
2. Placez le fer à repasser, la semelle étant en position verticale, sur une surface résistante à la chaleur.
3. Éteignez l'appareil en réglant la molette de contrôle de la température sur la position « OFF ».
4. Retirez la fiche du secteur de la prise électrique.
5. Ouvrez le couvercle de l'ouverture de remplissage puis versez doucement de l'eau.
6. Ne remplissez le réservoir d'eau que jusqu'à la marque MAX.
7. Fermez le couvercle du réservoir.

### Arrêter le fonctionnement

1. Tournez toujours le thermostat sur « OFF » après utilisation puis débranchez le câble d'alimentation. Le témoin lumineux s'éteint.
2. Videz le réservoir d'eau pour éviter que le contenu du réservoir ne s'écoule.
3. Faites refroidir l'appareil avant de le ranger.

### Autonettoyant

1. Remplissez le réservoir à eau à moitié.
2. Laissez chauffer l'appareil à la température maximum. Lorsque la lampe témoin s'éteint, débranchez l'appareil.
3. Tenez maintenant l'appareil à l'horizontale au dessus d'un évier. Maintenez le bouton CLEAN (9) enfoncé. Agitez maintenant l'appareil de l'avant vers l'arrière jusqu'à ce que le réservoir soit vide.
4. Placez l'appareil avec la base positionnée à la verticale et chauffez-le une nouvelle fois. Pour nettoyer la semelle, repassez d'abord un torchon en coton propre.

## Nettoyage

### AVERTISSEMENT :

- Débranchez toujours l'appareil avant le nettoyage !
- Attendez que l'appareil ait complètement refroidi !
- En aucun cas plonger l'appareil dans de l'eau pour le nettoyer. Vous risqueriez de provoquer une électrocution ou un incendie.

### ATTENTION :

- Ne pas utiliser de brosse en fil de fer ou autres objets abrasifs.
- Ne pas utiliser de détergents agressifs ou abrasifs.
- Essuyez les parois de l'appareil avec un torchon sec.
- Nettoyez la semelle et la surface de rangement avec un torchon légèrement humide.

### Données techniques

Modèle : .....DB 6006 CB  
 Alimentation : .....220 - 240V~, 50 - 60 Hz  
 Consommation : .....2000 - 2400 W  
 Classe de protection : .....I  
 Poids net : .....env. 1,2 kg

Nous nous réservons le droit d'apporter des modifications techniques ainsi que des modifications de conception dans le cadre du développement continu de nos produits.

Cet appareil a été contrôlé d'après toutes les directives européennes actuelles applicables, comme par exemple concernant la compatibilité électromagnétique et la basse tension. Cet appareil a été fabriqué en respect des réglementations techniques de sécurité les plus récentes.

### Élimination

#### Signification du symbole « Poubelle »



Protégez votre environnement, ne jetez pas vos appareils électriques avec les ordures ménagères.

Utilisez, pour l'élimination de vos appareils électriques, les bornes de collecte prévues à cet effet où vous pouvez vous débarrasser des appareils que vous n'utilisez plus.

Vous contribuez ainsi à éviter les impacts potentiels dans l'environnement et sur la santé de chacun, causés par une mauvaise élimination de ces déchets.

Vous contribuez aussi au recyclage sous toutes ses formes des appareils électriques et électroniques usagés.

Vous trouverez toutes les informations sur les bornes d'élimination des appareils auprès de votre commune ou de l'administration de votre communauté.

## Manual de instrucciones

Le agradecemos la confianza depositada en este producto y esperamos que disfrute de su uso.

### Símbolos en este manual de instrucciones

Advertencias importantes para su seguridad están señaladas en especial. Siga estas advertencias incondicionalmente, para evitar accidentes y daños en el aparato:

#### **AVISO:**

Advierte ante los peligros para su salud y demuestra posibles riesgos de herida.

#### **ATENCIÓN:**

Indica los posibles riesgos para el aparato u otros objetos.

#### **NOTA:**

Pone en relieve consejos e informaciones para usted.

### Notas generales

Antes de la puesta en servicio de este aparato lea detenidamente el manual de instrucciones y guarde éste bien incluido la garantía, el recibo de pago y si es posible también el cartón de embalaje con el embalaje interior. En caso de dejar el aparato a terceros, también entregue el manual de instrucciones.

- Solamente utilice el aparato para el uso privado y para el fin previsto. Este aparato no está destinado para el uso profesional.
- No lo utilice al aire libre. No lo exponga al calor, a la entrada directa de rayos de sol, a la humedad (en ningún caso sumerja el aparato en agua) y a los cantos agudos. No utilice el aparato con las manos húmedas. En caso de que el aparato esté húmedo o mojado retire de momento la clavija de la caja de enchufe.
- Desconecte el aparato y siempre retire la clavija de la caja de enchufe (por favor tire de la clavija y no del cable), cuando no quiera utilizar el aparato, montar piezas o en caso de limpieza o defectos.
- El aparato y el cable de alimentación de red se deben controlar regularmente para garantizar que no estén dañados.
- Solamente utilice accesorios originales.
- Para la seguridad de sus niños no deje material de embalaje (Bolsas de plástico, cartón, poliestireno etc.) a su alcance.

#### **AVISO:**

No deje jugar a los niños con la lámina.

**¡Existe peligro de asfixia!**

## Instrucciones especiales de seguridad para el aparato

En el producto encontrará el siguiente símbolo con carácter de aviso:



### **AVISO: ¡Superficie caliente!**

### **¡Existe peligro de quemarse!**

La temperatura de las superficies accesibles puede estar muy caliente durante y después del funcionamiento.

#### **AVISO:**

- No toque la suela de la plancha, pues se calienta rápidamente y tarda mucho en enfriarse.
- ¡Elija una superficie segura para la base! La superficie debe estar a nivel y ser estable. Compruebe de nuevo que la superficie es estable.

**⚠ AVISO:**

- Utilice la plancha siempre sobre una superficie estable, nivelada y resistente al calor. Apoye la plancha sobre una superficie similar cuando sea necesario.
- La plancha solo se puede utilizar con la base suministrada.
- Cuando no se esté usando, la plancha debe ser guardada en la base suministrada o vertical en una superficie seca, estable y uniforme.
- Desconecte la plancha antes de llenar el depósito de agua.
- La plancha no debe dejarse sin supervisión cuando esté conectada a la corriente.
- La plancha no puede usarse si ha caído, tiene daños visibles o tiene fugas.
- No repare usted mismo el aparato. Póngase en contacto con un técnico autorizado. Si el cable de alimentación está dañado, corresponde al fabricante, a su representante o persona de cualificación similar su reemplazo para evitar peligros.
- Al encenderla o enfriarse, la plancha y el cable deben estar fuera del alcance de los niños menores de 8 años de edad.
- Este aparato puede ser usado por niños de 8 o más años de edad y personas con capacidades físicas, sensoriales o mentales reducidas o falta de experiencia y conocimientos si reciben supervisión o instrucciones sobre el uso del aparato de forma segura y comprenden los riesgos que implica.
- Los niños no deben jugar con el aparato.
- Los niños no deben realizar la limpieza ni el mantenimiento a cargo del usuario.

## AVISO:

- Este aparato no está diseñado para sumergirlo en agua durante su limpieza. Siga las instrucciones que hemos incluido en el capítulo “Limpieza”.
- Llene el depósito sólo hasta la marcación máxima. ¡No sobrelleñar! Máx. cantidad de llenado de agua: aprox. 350 ml.
- Por favor utilice **solamente** agua destilada.





### Finalidad de uso

Este dispositivo se utiliza para planchar prendas y tejidos.

Diseñado para uso doméstico.

Cualquier otro uso se considerará no correspondiente y puede provocar daños materiales y personales.

### Indicación de los elementos de manejo

- 1 Flexible entrada de cables de la red
- 2 Botón de liberación
- 3 Base
- 4 Fuente de alimentación en placa de contacto
- 5 Depósito de agua transparente
- 6 Marcas de control de temperatura
- 7 Suela cerámica
- 8 Regulador continuo de temperatura
- 9 Botón CLEAN
- 10 Marcas de control de vapor   
- 11 Surtidor del rociador
- 12 Orificio de relleno del depósito de agua
- 13 Regulador de vapor
- 14 Botón “chorro a vapor” 
- 15 Rociador 
- 16 Lámpara indicadora
- 17 Asa

### No mostrado

Vaso de medida

### Notas de uso

#### Desembalar

- Retire posibles láminas de protección y pegatinas de la suela de la plancha.
- Por favor desenrolle el cable por completo.

#### Conexión eléctrica

- Asegúrese que la tensión del aparato (vea la placa del tipo) coincida con la tensión de red.
- Sólo conecte el enchufe con un receptáculo aislado de tierra de debidamente instalado.

### Consumo nominal



El consumo máximo del aparato es de 2400 W. Con este consumo nominal es recomendable utilizar un cable de alimentación separado con una protección por medio de un conmutador 16 A.

### ATENCIÓN: ¡Sobrecarga!

- Si utiliza cables alargadores, deberían tener un diámetro de al menos 1,5 mm<sup>2</sup>.
- No utilice enchufes múltiples, como este equipo es demasiado potente.

### Regulador de temperatura en la plancha (8)

Los símbolos en el regulador corresponden a los siguientes ajustes:

OFF	apagada
●  (sintéticos, rayón, seda)	temperatura baja (planchar sin vapor)
 ● ● (lana)	temperatura media
 ● ● ● (algodón, lino)	temperatura alta
MAX	temperatura máxima

- Gire las prendas de lana para evitar puntos brillantes en el tejido debidos al planchado con vapor. Además, extienda un trapo de algodón sobre el tejido.
- Seleccione una posición de temperatura inferior para tejidos con tratamientos de superficie y pláncelos del revés.

### NOTA:

La plancha se calienta más rápidamente de lo que se enfía. Comience a planchar con la posición de temperatura más baja.

## Agua

- **Solamente** utilice agua destilada.
- Agua de batería, agua de la secadora de ropa y agua con aditivos (como almidón, perfume, suavizantes u otros químicos) no se debe llenar en el depósito de agua.
- El aparato se podría estropear, ya que se podrían originar residuos en el depósito de vapor. Estos residuos, al escapar de las aberturas de salida de vapor, podrían ensuciar la ropa preparada para planchar.

## Manejo

### Antes del primer uso

- Limpie la suela de la plancha con un paño levemente humedecido.
- Para eliminar antes del primer uso todos los residuos, planche varias veces sobre un paño viejo pero limpio.

### Planchado sin cable

Puede planchar sin cable con o sin vapor. La temperatura preestablecida se mantiene durante aproximadamente 25 segundos cuando se plancha sin el cable. Si quiere continuar planchando a esta temperatura, la plancha debe calentarse de nuevo. Para hacerlo, colóquela sobre la base. El botón de liberación debe estar en el "☞" símbolo. Para bloquear la plancha, empuje el botón de liberación a la posición "☞".

### Planchar sin vapor

#### **i** NOTA:

1. Seleccione la ropa por temperaturas de planchar.
2. Siempre ajuste el regulador de temperatura a la posición "OFF", antes de conectar el aparato a la caja de enchufe, es decir retirarlo de la red. Siga las marcas de control de temperatura (6).
3. Sitúe el control de vapor (13) en la posición "☞", siguiendo las marcas de control de vapor (10).
4. Coloque el aparato sobre la base.
5. Conecte la plancha con el botón de liberación.
6. Introduzca la clavija en una caja de enchufe con toma tierra e instalada por la norma.
7. Ajuste la temperatura en el regulador de temperatura (8). Si tiene ropa delicada para planchar, empiece con la temperatura más baja.

#### **i** NOTA:

La luz de control (16) en la plancha indica el proceso de calentamiento. Cuando ésta se haya apagado, se ha alcanzado la temperatura de funcionamiento. Ahora puede comenzar a planchar las prendas.

## Planchado con vapor



#### **AVISO:**

La plancha emite una gran cantidad de vapor caliente. Existe el **peligro de quemaduras**.

#### **i** NOTA:

- Se necesita una temperatura alta. Coloque el regulador de temperatura (8) por lo mínimo al símbolo "●●".
- Al seleccionar temperaturas demasiado bajas es normal que salga agua de la suela de plancha.
- Llene el depósito con agua destilada. El contenido del depósito es de aprox. 350 ml. Llene el depósito de agua solamente hasta la marca MAX.
  1. Coloque la plancha con la placa derecha sobre una superficie resistente al calor.
  2. Abra la tapa del depósito de agua hacia arriba.
  3. Llene el depósito de agua a través de la abertura de llenado (12). Use el vaso de medida incluido.
  4. Cierre de nuevo la tapa del depósito de agua.
- Utilice el control de vapor (13) para ajustar la cantidad de vapor. Sitúe el control en las posiciones "☞", "☞" o "☞". El regulador de vapor se ajusta de forma audible en la posición correspondiente.
- El vapor saldrá tan pronto como la plancha esté en posición horizontal.
- Para más vapor, utilice el botón ☞. Pulse el botón "chorro a vapor" (14) a pulsaciones.

#### - **Rociador (☞)**

Para humedecer un trozo que desee planchar pulse el rociador (15) a pulsaciones.

#### - **Función de vapor vertical**

Eso permite utilizar la función "de vapor" en posición vertical.



#### **AVISO:**

No dirija nunca el chorro de vapor hacia una persona: **podrían producirse quemaduras**.

1. Para esto cuelgue la ropa en una percha y acerque la plancha aproximadamente 3-5 cm.
2. Sitúe el control de temperatura (8) en la posición "MAX".
3. Pulse el botón de chorro de vapor (14) de forma intermitente.

#### **i** NOTA:

Si la cantidad de vapor emitida es demasiado pequeña, espere hasta que el dispositivo se caliente de nuevo.



- **¿Como rellenar el agua durante la utilización?**
  1. Sitúe el control de vapor en la posición "☁".
  2. Coloque la plancha con la placa derecha sobre una superficie resistente al calor.
  3. Apague el aparato girando el regulador de temperatura a la posición "OFF".
  4. Retire la clavija de red de la caja de enchufe.
  5. Abra la tapadera de la abertura de llenado y vierta agua con cuidado.
  6. Llene el depósito de agua solamente hasta la marca-MAX.
  7. Cierre la tapa del depósito.

**Finalizar el funcionamiento**

1. Después del uso de la plancha siempre ajuste el regulador de temperatura a "OFF" y desconecte el enchufe del equipo. La lámpara de control se apaga.

2. Vacíe el depósito de agua, para evitar un derrame del contenido del depósito.
3. Deje que se enfríe el aparato, antes de guardarlo.

**Autolimpieza**

1. Llene el tanque hasta la mitad con agua.
2. Caliente el aparato hasta la temperatura máxima. Después de apagarse la luz de control, desconecte el aparato de la red.
3. Mantenga el aparato ahora de forma horizontal sobre el fregadero. Pulse y mantenga pulsado el botón CLEAN (9). Ahora balancee el aparato de un lado para otro hasta que esté vacío el depósito.
4. Coloque el aparato con la base vertical y caliéntelo de nuevo. Plancha primero sobre un paño de algodón para limpiar la suela de la plancha.

# Limpeza



**AVISO:**

- ¡Antes de la limpieza retire siempre la clavija de red de la caja de enchufe!
- ¡Espere hasta que el aparato se haya enfriado por completo!
- Para la limpieza, en ningún caso sumergir el aparato en agua. Podría causar un electrochoque o un incendio.

**⚠ ATENCIÓN:**

- No utilice un cepillo de alambre u objetos abrasivos.
- No utilice detergentes agresivos o abrasivos.
- Limpie la carcasa con un paño seco.
- Limpie la suela y la superficie para depositar con un paño levemente humedecido.

**Datos técnicos**

Modelo: .....DB 6006 CB  
 Alimentación:.....220 - 240 V~, 50 - 60 Hz  
 Consumo:..... 2000 - 2400 W  
 Clase de protección:..... I  
 Peso neto:..... aprox. 1,2 kg

El derecho de realizar modificaciones técnicas y de diseño en el curso del desarrollo continuo del producto está reservado.

Este aparato se ha examinado según las normativas actuales y vigentes de la Comunidad Europea, como p. ej. compatibilidad electromagnética y directiva de baja tensión y se ha construido según las más nuevas especificaciones en razón de la seguridad.

**Eliminación**

**Significado del símbolo "cubo de basura"**



Proteja nuestro medio ambiente, aparatos eléctricos no forman parte de la basura doméstica.

Haga uso de los centros de recogida previstos para la eliminación de aparatos eléctricos y entregue allí sus aparatos eléctricos que no vaya a utilizar más.

Ayudará en evitar las potenciales consecuencias, a causa de una errónea eliminación de desechos, para el medio ambiente y la salud humana.

Con ello, contribuirá a la recuperación, al reciclado y a otras formas de reutilización de los aparatos viejos eléctricos y electrónicos.

La información cómo se debe eliminar los aparatos, se obtiene en su ayuntamiento o su administración municipal.

## Istruzioni per l'uso

Grazie per aver scelto il nostro prodotto. Vi auguriamo un buon utilizzo del dispositivo.

### Simboli per questo manuale di istruzioni per l'uso

Le indicazioni importanti per la propria sicurezza sono indicati appropriatamente. Osservare assolutamente queste indicazioni, per evitare incidenti e danni all'apparecchio:



#### AVVISO:

Previene i rischi della propria salute ed indica possibili rischi di ferite.



#### ATTENZIONE:

Indica possibili pericoli per l'apparecchio o altri oggetti.



#### NOTA:

Mette in risalto consigli ed informazioni.

## Note generali

Prima di mettere in funzione questo apparecchio, leggere molto attentamente le istruzioni per l'uso e conservarle con cura unitamente al certificato di garanzia, allo scontrino e, se possibile, alla scatola di cartone con la confezione interna. Se passate l'apparecchio a terzi, consegnate anche le istruzioni per l'uso.

- Utilizzare l'apparecchio esclusivamente per scopi privati e conformemente al tipo di applicazione previsto. Questo prodotto non è stato concepito ai fini di un impiego in ambito industriale.
- Non utilizzarlo all'aperto. Proteggerlo dal calore, nonché dall'esposizione diretta ai raggi solari e dall'umidità (non immergerlo mai in sostanze liquide) e tenerlo a distanza da oggetti con spigoli affilati. Non utilizzare l'apparecchio con le mani umide. Nel caso in cui si bagni o si inumidisca l'apparecchio, staccare immediatamente la spina.
- Disattivare l'apparecchio e staccare sempre la spina dalla relativa presa (prendendo in mano la spina, non tirando il cavo) allorché non si utilizza l'apparecchio, quando si applicano degli accessori oppure nel caso in cui lo si debba pulire o si siano manifestate anomalie.
- Controllare regolarmente che l'apparecchio e il cavo non presentino tracce di danneggiamento. In tal caso l'apparecchio non deve più essere utilizzato.
- Utilizzare esclusivamente accessori originali.
- Per sicurezza tenere l'imballaggio (sacchetto di plastica, scatola, polistirolo, ecc.) fuori dalla portata dei bambini.



#### AVVISO:

Non lasciar giocare i bambini piccoli con la pellicola.

**Pericolo di soffocamento!**

## Avvertenze speciali di sicurezza per questo apparecchio

Sul prodotto sono riportati i seguenti simbolo con avvertenze:



### AVVISO: Superficie calda!

#### Pericolo di ustione!

La temperature delle superfici accessibili può essere molto alta durante e dopo l'utilizzo.



#### AVVISO:

- La piastra diventa molto calda velocemente e necessita di più tempo per raffreddarsi. Non toccare.
- Scegliere una superficie sicura come base! La superficie deve essere regolare e stabile. Controllare che la superficie sia stabile.
- Il ferro deve essere usato e poggiato su una superficie piana resistente al calore. La superficie deve essere piana.

## **AVVISO:**

- Il ferro da stiro può essere utilizzato solo con la base in dotazione.
- Quando non viene utilizzato, il ferro da stiro deve essere riposto sulla base in dotazione o posizionato verticalmente su una superficie asciutta, stabile e uniforme.
- Prima di riempire il serbatoio togliere la spina.
- Non lasciare il ferro senza sorveglianza quando esso è collegato all'alimentazione.
- Non utilizzare il ferro se è caduto, se è visibilmente danneggiato o se presenta perdite.
- Non riparare l'apparecchio da soli. Contattare sempre un tecnico autorizzato. Se il cavo di alimentazione è danneggiato, farlo sostituire dal produttore, dall'agente addetto all'assistenza oppure da personale qualificato per evitare situazioni pericolose.
- Quando si accende o si raffredda il ferro da stiro e il cavo devono essere fuori dalla portata dei bambini minori di 8 anni.
- Quando si accende l'apparecchio o quando esso è in fase di raffreddamento, tenerlo lontano dalla portata dei bambini più piccoli di 8 anni e più grandi e dalle persone con ridotte capacità fisiche, sensoriali o mentali o mancanza di esperienza se non sotto la supervisione o dietro istruzioni sull'uso dell'apparecchio in modo sicuro e sui pericoli connessi all'uso dello stesso apparecchio.
- I bambini non devono giocare con l'apparecchio.
- I lavori di pulizia e manutenzione non devono essere eseguiti da bambini.
- Non immergere l'apparecchio in acqua per pulirlo. Seguire le istruzioni riportate nel capitolo "Pulizia".

- Riempire il serbatoio solo fino alla tacca massima. Non superare la tacca! Quantità massima di acqua: ca. 350 ml.
- Usare **solo** acqua distillata.





### Uso previsto

L'apparecchio deve essere utilizzato soltanto per stirare indumenti e tessuti.

È indicato soltanto per uso domestico.

Tutti gli altri usi sono proibiti e possono provocare danni alle cose o lesioni personali.

### Elementi di comando

- 1 Introduzione flessibile del cavo di alimentazione
- 2 Pulsante di blocco/sblocco
- 3 Base
- 4 Alimentazione alla rete della piastra di contatto
- 5 Serbatoio per acqua trasparente
- 6 Segni controllo temperatura
- 7 Piastra di appoggio in ceramica
- 8 Regolatore per temperatura continuo
- 9 Tasto CLEAN
- 10 Segni controllo vapore   
- 11 Getto spray
- 12 Foro riempimento serbatoio dell'acqua
- 13 Regolatore per la quantità di vapore
- 14 Tasto supervapore 
- 15 Pulsante spray 
- 16 Spia di controllo
- 17 Impugnatura

### Non in figura

Misurino

### Note per l'uso

#### Disimballaggio

- Rimuovere eventuali pellicole di protezione e adesivi dalla piastra.
- Svolgere completamente il cavo.

#### Collegamento elettrico

- Accertarsi che la tensione dell'apparecchio (v. targhetta di identificazione) e la tensione di rete coincidano.
- Inserire la spina solo in una presa con contatto di terra regolarmente installata.

#### Potenza allacciata



Il massimo consumo energetico dell'apparecchio è 2400 W. A causa di questa potenza si raccomanda un cavo di alimentazione separato con un commutatore di 16 A.

### ⚠ ATTENZIONE: Sovraccarico!

- Se si usano prolunghe, queste devono avere una sezione trasversale di minimo 1,5 mm<sup>2</sup>.
- Non utilizzare prese multiple perché questo apparecchio è troppo potente.

### Termostato sul ferro da stiro (8)

I simboli sul termostato corrispondono alle seguenti impostazioni:

OFF	disattivo
●  (sintetico, rayon, seta)	temperatura bassa (stiratura senza vapore)
 ● ● (lana)	temperatura media
 ● ● ● (cotone, lino)	temperatura alta
<b>MAX</b>	temperatura massima

- Mettere la parte esterna dei capi in lana verso l'interno e la parte interna verso l'esterno per evitare puntini sul tessuto dovuti alla stiratura a vapore. Inoltre, mettere un sottile panno di cotone sul tessuto.
- Selezionare un'impostazione bassa temperatura per tessuti con trattamento superficiale supplementare e stirarli con la parte interna rivolta verso l'esterno.

### 📌 NOTA:

Il ferro da stiro si riscalda più rapidamente di quanto si raffredda. Cominciare a stirare con l'impostazione temperatura più bassa.

### Acqua

- Usare **solo** acqua distillata.
- Non versare nel serbatoio acqua di batterie, acqua dell'asciugatrice e acqua con additivi (come amido, profumo, ammorbidente o altre sostanze chimiche).
- L'apparecchio potrebbe risultare danneggiato perché nella camera vapore potrebbero depositarsi residui. Uscendo dai fori di fuoriuscita vapore questi residui possono sporcare i tessuti da stirare.

### Uso

#### Avanti il primo utilizzo

- Pulire la piastra con un panno leggermente umido.
- Per rimuovere tutti i residui avanti il primo uso, stirare alcune volte un panno vecchio pulito.

## Stirare senza cavo

È possibile stirare senza il cavo con o senza vapore. La temperatura preimpostata è mantenuta per circa 25 secondi quando si stira senza il cavo. Se si desidera continuare a stirare a questa temperatura, il ferro deve essere nuovamente riscaldato. Per eseguire quest'operazione posizionare il ferro da stiro sulla base. Il pulsante di blocco/sblocco deve essere posizionato sul simbolo "☒". Per escludere il ferro da stiro dall'alimentazione, collocare il pulsante di blocco/sblocco in posizione "☒".

## Stiratura senza vapore

### NOTA:

1. Selezionate i capi di abbigliamento e la biancheria da stirare a seconda della temperatura.
2. Mettere il regolatore di temperatura sempre su "OFF" prima di collegare o staccare l'apparecchio dalla rete elettrica. Seguire i segni controllo temperatura (6).
3. Portare il comando vapore (13) in posizione "☁" seguendo o seguenti segni comando vapore (10).
4. Posizionare l'apparecchio sulla base.
5. Collegare il ferro da stiro utilizzando il pulsante di blocco/sblocco.
6. Inserire la spina in una presa con contatto di terra regolarmente installata.
7. Impostare la temperatura con l'apposito regolatore (8). Se si ha da stirare biancheria delicata, iniziare con la temperatura più bassa.

### NOTA:

La spia luminosa (16) sul ferro da stiro indica la procedura di riscaldamento. Quando si spegne, la temperatura di esercizio è raggiunta. Ora potete cominciare a stirare.

## Stirare con vapore

### AVVISO:

Dal ferro da stiro fuoriesce una quantità enorme di vapore bollente. **Rischio di ustione!**

### NOTA:

- Per questo è necessaria una temperatura molto elevata. Impostare il regolatore della temperatura (8) al minimo sul simbolo "●●".
  - Se la temperatura è troppo bassa, è normale che dalla piastra fuoriesca acqua.
1. Riempire il serbatoio con acqua distillata. La capienza del serbatoio è di ca. 350 ml. Rabboccare il serbatoio acqua soltanto fino al segno MAX.
  1. Collocare il ferro da stiro con la piastra di supporto in posizione su una superficie resistente al calore.
  2. Aprire il coperchio del serbatoio sollevandolo verso l'alto.

3. Riempire il serbatoio dell'acqua attraverso l'apertura di riempimento (12). Utilizzare il misurino in dotazione.
  4. Chiudere nuovamente il coperchio del serbatoio.
- Usare il comando vapore (13) per regolare la quantità di vapore. Portare il comando in posizione "☁", "☁" o "☁". Il regolatore di volume del vapore si innesta udibilmente nella rispettiva posizione.
  - Il vapore fuoriesce non appena il ferro è in posizione orizzontale.
  - Si può avere ulteriore vapore usando la funzione getto vapore ☁. Premere più volte di continuo il tasto supervapore (14).

### Funzione spray (☁)

Per inumidire una parte da stirare premere più volte di continuo il pulsante spray (15).

### Funzione vapore verticale (Vertical Steam)

Vapore verticale facilita il getto in posizione verticale.

### AVVISO:

Non puntare mai il getto di vapore verso persone.

### Rischio di ustione!

1. A tal fine appendere la biancheria su un appendiabiti ed avvicinare il ferro da stiro di 3-5 cm ca.
2. Portare il comando temperatura in posizione (8) "MAX".
3. Premere il tasto di getto vapore (14) a intermittenza.

### NOTA:

Se la quantità di vapore emessa è insufficiente, attendere che l'apparecchio si sia nuovamente riscaldato.

### Come versare l'acqua durante il funzionamento?

1. Portare il comando vapore in posizione "☁".
2. Collocare il ferro con la piastra di supporto in posizione verticale su una superficie resistente al calore.
3. Spegner l'apparecchio impostando la manopola di controllo della temperatura in posizione "OFF".
4. Staccare la spina di alimentazione dalla presa.
5. Sollevare il coperchio dell'apertura di riempimento e con cautela versare acqua.
6. Riempire il serbatoio solo fino alla tacca MAX.
7. Chiudere il coperchio del serbatoio.

### Terminare il funzionamento

1. Dopo l'uso impostare il regolatore della temperatura sempre su "OFF" ed estrarre la spina dell'apparecchio. La spia di controllo si spegne.
2. Svuotare il serbatoio dell'acqua per evitare un gocciolare del contenuto.
3. Lasciare raffreddare l'apparecchio prima di riporlo.

## Autodepurazione

1. Riempire il serbatoio solo per metà con acqua.
2. Riscaldare l'apparecchio con temperatura massima. Quando la spia è spenta, togliere l'apparecchio dalla rete.
3. Ora tenere l'apparecchio in posizione orizzontale sopra un lavello. Tenere premuto il tasto CLEAN (9). Scuotere leggermente l'apparecchio affinché il serbatoio non sia vuoto.
4. Posizionare l'apparecchio con la base in posizione verticale e procedere nuovamente al riscaldamento. Per pulire la suola, stirare su un panno di cotone pulito.

## Pulizia



### AVVISO:

- Staccare sempre la spina prima della pulizia!
- Attendere finché l'apparecchio è completamente raffreddato!
- In nessun caso immergere l'apparecchio in acqua per la pulizia. Ne potrebbe conseguire un corto circuito o incendio.



### ATTENZIONE:

- Non usare pagliette o altri oggetti abrasivi.
- Per la pulizia non usare detersivi forti o abrasivi.
- Pulire la custodia con un panno asciutto.
- Pulire la piastra e la superficie di appoggio con un panno leggermente umido.

### Dati tecnici

Modello:.....DB 6006 CB  
Alimentazione elettrica:.....220 - 240 V~, 50 - 60 Hz  
Consumo di energia:.....2000 - 2400 W  
Classe di protezione: .....I  
Peso netto: .....ca. 1,2 kg

Si riserva il diritto di apportare modifiche tecniche e di design nel corso dello sviluppo del prodotto.

Questo apparecchio è stato controllato sulla base di tutte le direttive CE attuali in vigore in questo settore, quali per esempio la normativa in materia di compatibilità elettromagnetica e la direttiva in materia di bassa tensione, ed è stato costruito conformemente alle norme di sicurezza più moderne.

### Smaltimento

#### Significato del simbolo "Cassonetto con ruote"



Salvaguardare l'ambiente, gli elettrodomestici non vanno eliminati come rifiuti domestici.

Per l'eliminazione degli elettrodomestici, fare uso dei posti di raccolta previsti per questo tipo e porre quegli elettrodomestici che non sono più in uso.

Si contribuisce così ad evitare un effetto potenziale sull'ambiente e sulla salute, dovuto magari ad una eliminazione sbagliata.

Questo significa un contributo personale alla riutilizzazione, al riciclaggio e altre forme di utilizzazione di elettrodomestici ed apparecchi elettronici usati.

Si possono trovare le corrispondenti informazioni sugli appositi luoghi di raccolta, nelle amministrazioni dei comuni.

## Instruction Manual

Thank you for choosing our product. We hope you will enjoy using the appliance.

### Symbols in These Instructions for Use

Important information for your safety is specially marked. It is essential to comply with these instructions in order to avoid accidents and prevent damage to the appliance:



#### **WARNING:**

This warns you of dangers to your health and indicates possible injury risks.



#### **CAUTION:**

This refers to possible hazards to the appliance or other objects.



#### **NOTE:**

This highlights tips and information.

### General Notes

Read the operating instructions carefully before putting the appliance into operation and keep the instructions including the warranty, the receipt and, if possible, the box with the internal packing. If you give this appliance to other people, please also pass on the operating instructions.

- The appliance is designed exclusively for private use and for the envisaged purpose. This appliance is not fit for commercial use.
- Do not use it outdoors. Keep it away from sources of heat, direct sunlight, humidity (never dip it into any liquid) and sharp edges. Do not use the appliance with wet hands. If the appliance is humid or wet, unplug it immediately.
- When cleaning or putting it away, switch off the appliance and always pull out the plug from the socket (pull the plug itself, not the lead) if the appliance is not being used and remove the attached accessories.
- The appliance and the mains lead have to be checked regularly for signs of damage. If damage is found the appliance must not be used.
- Use only original spare parts.
- In order to ensure your children's safety, please keep all packaging (plastic bags, boxes, polystyrene etc.) out of their reach.



#### **WARNING:**

Do not allow small children to play with the foil.  
**There is a danger of suffocation!**

## Special Safety Instructions for This Appliance

You will find the following symbol with warning character on the product:



### **WARNING: Hot surface!** **Danger of burns!**

The temperature of accessible surfaces can be very hot during and after operation.



#### **WARNING:**

- The sole plate becomes hot quickly and requires a long time to cool down. Do not touch.
- Choose a secure surface for the base! The surface must be level and stable. Check the surface again for stability.
- The iron must be used and rested on a stable, heat-resistant surface. The surface should be level.

 **WARNING:**

- The iron may only be used with the supplied base.
  - When not in use, the iron should be stored on the supplied base or vertically on a dry, stable and even surface.
  - Before filling the water tank remove the mains lead.
  - The iron must not be left unsupervised while it is connected to the mains.
  - The iron may not be used if it has been dropped, if there is visible damage or if it leaks.
  - Do not repair the appliance by yourself. Always contact an authorized technician. If the supply cord is damaged, it must be replaced by the manufacturer, its service agent or similarly qualified persons in order to avoid a hazard.
  - When turning on or cooling down, the iron and its cord must be out of reach of children who are younger than 8 years.
  - This appliance can be used by children aged from 8 years and above and persons with reduced physical, sensory or mental capabilities or lack of experience and knowledge if they have been given supervision or instruction concerning use of the appliance in a safe way and understand the hazards involved.
  - Children shall not play with the appliance.
  - Cleaning and user maintenance shall not be performed by children.
  - This appliance is not designed to be immersed in water during cleaning. Please follow the instructions that we have included for you in the chapter on “Cleaning”.
- The tank should only be filled up to the maximum mark. Do not overfill! Maximum water filling quantity: approx. 350 ml.
  - Please use **only** distilled water.







## Intended Use

This appliance is used for ironing clothes and textiles.

It is intended for household use.

Any other use is regarded as not intended and may even result in damage to property or personal injury.

## Overview of the Components

- 1 Flexible line cord entry
- 2 Release button
- 3 Base
- 4 Contact plate power supply
- 5 Transparent water tank
- 6 Temperature control markings
- 7 Ceramic sole plate
- 8 Continuously adjustable temperature regulator
- 9 CLEAN button
- 10 Steam control markings   
- 11 Spray nozzle
- 12 Filler opening for the water tank
- 13 Steam volume regulator
- 14 Steam jet button 
- 15 Spray button 
- 16 Control lamp
- 17 Handle

### Not Shown

Measuring cup

## Notes for Use

### Unpacking

- Remove any protective foils and stickers from the sole plate.
- Please unwind the lead completely.

### Electrical Connection

- Make sure that the iron voltage (see name plate) and the line voltage match.
- The mains plug should only be inserted into a correctly installed socket with earthing contact.

### Connected Wattage



The maximum power consumption of the appliance is 2400 W. With this connected load a separate supply line protected by a 16 A household circuit breaker is recommended.

#### CAUTION: Overload!

- If you use extension leads, these should have a cable cross-section of at least 1.5 mm<sup>2</sup>.
- Do not use any multiple sockets, as this appliance is too powerful.

## Temperature Control on the Iron (8)

The symbols on the control correspond to the following settings:

OFF	off
●  (synthetics, rayon, silk)	low temperature (ironing without steam)
 ● ● (wool)	medium temperature
 ● ● ● (cotton, linen)	high temperature
MAX	maximum temperature

- Turn woollen clothes inside out to avoid shiny spots on the fabric due to steam ironing. In addition, lay a thin cotton cloth onto the fabric.
- Select a low temperature setting for fabrics with additional surface treatment and iron them inside out.

#### NOTE:

The iron heats up faster than it cools down. Start ironing with the lowest temperature setting.

### Water

- Please use **only** distilled water.
- Do not fill battery water, water from the clothes dryer and water containing additives (such as starch, perfume, softener or other chemicals) into the water reservoir.
- This could damage the iron due to residues forming in the steam chamber. These residues may cause impurities to the fabric when dropping out of the holes in the sole plate.

## Operation

### Before Initial Use

- Clean the ironing base with a slightly damp cloth.
- In order to remove all residues before initial use, please pass the iron a few times over an old clean cloth.

### Ironing without Cord

You can iron without the cord with or without steam. The preset temperature is maintained for around 25 seconds when ironing without the cord. If you want to continue ironing at this temperature, the iron must be heated up again. To do this, place it on the base. The release button must be at the “

### Ironing without Steam

#### NOTE:

1. Sort out the garments according to their ironing temperatures.
2. Always set the temperature control to “OFF” before connecting the appliance to a power point, or before disconnecting it. Please follow the temperature control markings (6).

**i NOTE:**

3. Set the steam control (13) to the "☁" position, following the steam control markings (10).
4. Place the appliance on the base.
5. Attach the iron with the release button.
6. Only connect the appliance to a properly installed safety socket.
7. Set the temperature on the temperature control (8). If you have sensitive items to iron, please begin with the lowest temperature.

**i NOTE:**

The control lamp (16) on the iron shows that it is heating up. As soon as the control lamp goes off the operating temperature has been reached. Now you can start ironing.

**Steam Ironing****⚠ WARNING:**

The iron expels a large quantity of hot steam. **Danger of burns.**

**i NOTE:**

- For this a high temperature is needed. Turn the temperature control (8) at least to the "●●" symbol.
  - If the temperature is too low water may leak from the sole plate.
- Fill the water tank with distilled water. The tank volume is ca. 350 ml. Fill the water tank to the max marking only.
    1. Place the iron with the sole plate in an upright position on a heat resistant surface.
    2. Open the water tank cover upwards.
    3. Fill the water reservoir at the refill opening (12). Use the supplied measuring cup.
    4. Close the water tank cover again.
  - Use the steam control (13) to adjust the amount of steam. Set the control to positions "☁", "☁☁" or "☁☁☁".
  - The steam volume regulator audibly engages in the respective position.
  - Steam escapes as soon as the iron is in a horizontal position.
  - Extra steam can be added with the steam jet function ☁. Press the steam jet button (14) intermittently.
- **Spray Function** (☁)
- In order to moisten a section of a garment to be ironed, press the spray button (15) intermittently.

**- Vertical Steam Function**

This can be used to produce a jet of steam in a vertical direction.

**⚠ WARNING:**

Never direct the steam jet at people. **Risk of burning!**

1. Hang your laundry on a clothes hanger and move the iron to approximately 3-5 cm away.
2. Set the temperature control (8) to "MAX" position.
3. Press the steam jet button (14) intermittently.

**i NOTE:**

If the amount of steam emitted is too little, wait until the appliance heats up again.

**- How Can I Replenish the Water During Operation?**

1. Set the steam control to the "☁" position.
2. Place the iron with the sole plate in an upright position on a heat resistant surface.
3. Turn the appliance off by setting the temperature control knob to the "OFF" position.
4. Remove the mains plug from the socket.
5. Open the lid of the refill inlet and carefully pour in the water.
6. Do not exceed the maximum line as marked on the water reservoir.
7. Close the lid of the tank.

**When You Have Finished**

1. Always turn the temperature control to "OFF" after use and remove the mains plug. The control lamp goes off.
2. Empty the water tank in order to prevent the contents of the tank leaking.
3. Allow the appliance to cool down before you put it away.

**Self-Cleaning**

1. Half fill the water tank with water.
2. Heat the appliance up to its maximum temperature. After the control lamp goes off remove the appliance from the mains supply.
3. Now hold the iron horizontally over a sink. Press and hold the CLEAN button (9). Now rock the appliance backwards and forwards until the tank is empty.
4. Place the appliance with the base set vertically and heat it up again. To clean the base now iron over a clean cotton cloth.

# Cleaning

## **WARNING:**

- Always remove the mains lead before cleaning!
- Wait until the appliance has cooled down completely!
- Under no circumstances should you immerse the appliance in water for cleaning purposes. Otherwise this might result in an electric shock or fire.

## **CAUTION:**

- Do not use a wire brush or any abrasive items.
- Do not use any acidic or abrasive detergents.
- Clean the casing with a slightly damp cloth.
- Clean the sole plate and the rest with a slightly damp cloth.

## Technical Data

Model:.....DB 6006 CB  
Power supply:.....220 - 240 V~, 50 - 60 Hz  
Power consumption: ..... 2000 - 2400 W  
Protection class:.....I  
Net weight: ..... approx. 1.2 kg

The right to make technical and design modifications in the course of continuous product development remains reserved.

This appliance has been tested according to all relevant current CE guidelines, such as electromagnetic compatibility and low voltage directives, and has been constructed in accordance with the latest safety regulations.

## Disposal

### Meaning of the Symbol "Dustbin"



Protect our environment; electrical appliances do not belong in household waste.

Use the collection points for the disposal of electrical equipment and submit your electrical and electronic equipment to these points that you will no longer use.

You help reduce the potential impact of incorrect disposal on the environment and human health.

You contribute to recycling, and other forms of recycling of electrical and electronic equipment.

Information concerning the disposal of appliances can be obtained from your local or municipal authorities.

## Instrukcja obsługi

Dziękujemy za wybór naszego produktu. Mamy nadzieję, że korzystanie z urządzenia sprawi Państwu radość.

### Symbole użyte w tej instrukcji obsługi

Ważne informacje dotyczące bezpieczeństwa użytkownika są specjalnie wyróżnione. Koniecznie stosuj się do tych wskazówek, aby uniknąć wypadków i uszkodzenia urządzenia:

#### OSTRZEŻENIE:

Ostrzega przed zagrożeniami dla zdrowia i wskazuje na potencjalne ryzyka obrażeń.

#### UWAGA:

Wskazuje na potencjalne zagrożenia dla urządzenia lub innych przedmiotów.

#### WSKAZÓWKA:

Wyróżnia porady i informacje ważne dla użytkownika.

## Ogólne uwagi

Przed uruchomieniem urządzenia proszę bardzo dokładnie przeczytać instrukcję obsługi. Proszę zachować ją wraz z kartą gwarancyjną, paragonem i w miarę możliwości również kartonem z opakowaniem wewnętrznym. Przekazując urządzenie innej osobie, oddaj jej także instrukcję obsługi.

- Proszę wykorzystywać urządzenie jedynie dla prywatnego celu, jaki został przewidziany dla urządzenia. Urządzenie to nie zostało przewidziane do użytku w ramach działalności gospodarczej.
- Proszę nie korzystać z urządzenia na zewnątrz. Proszę trzymać urządzenie z daleka od ciepła, bezpośredniego promieniowania słonecznego, wilgoci (w żadnym wypadku nie zanurzać w substancjach płynnych) oraz ostrych krawędzi. Proszę nie obsługiwać urządzenia wilgotnymi dłońmi. Jeżeli urządzenie jest wilgotne lub mokre, proszę natychmiast wyciągnąć wtyczkę.
- Jeżeli nie korzystacie Państwo z urządzenia, jeżeli chcecie Państwo zamontować jakieś akcesoria, w celu wyczyszczenia lub w przypadku jakichkolwiek zakłóceń, proszę zawsze wyłączyć urządzenie i wyjąć wtyczkę z gniazdka (należy ciągnąć za wtyczkę, nie za przewód).
- Należy regularnie sprawdzać, czy urządzenie i kabel sieciowy nie są uszkodzone. W razie uszkodzenia należy przestać korzystać z urządzenia.
- Proszę stosować tylko oryginalne akcesoria.
- Dla bezpieczeństwa dzieci proszę nie zostawiać swobodnie dostępnych części opakowania (torby plastikowe, kartony, styropian itp.).

#### OSTRZEŻENIE:

Nie pozwalaj dzieciom bawić się folią.  
**Niebezpieczeństwo uduszenia!**

## Specjalne wskazówki bezpieczeństwa dla urządzenia

Na produkcie znajdują się poniższe symbol ostrzegawcze:



### **OSTRZEŻENIE: Gorąca powierzchnia!** **Niebezpieczeństwo poparzenia!**

Podczas pracy urządzenia i zaraz po jego wyłączeniu temperatura dostępnych powierzchni może być bardzo wysoka.



#### **OSTRZEŻENIE:**

- Żelazko musi być używane oraz odstawione na stabilnej powierzchni. Powierzchnia powinna być równa.
- Baza należy umieścić na bezpiecznej powierzchni! Powierzchnia ta musi być ponadto równa i stabilna. Jeszcze raz sprawdzić stabilność powierzchni.

## **OSTRZEŻENIE:**

- Żelazko musi być używane oraz odstawione na stabilnej powierzchni. Powierzchnia powinna być równa.
- Żelazko może być używane tylko z dostarczoną bazą.
- Gdy żelazko nie jest używane, należy je przechowywać na dostarczonej bazie lub pionowo na suchej, stabilnej i równej powierzchni.
- Przed napełnieniem zbiornika z wodą należy odłączyć żelazko od sieci.
- Żelazka nie wolno pozostawiać bez nadzoru, kiedy jest podłączone do sieci.
- Nie wolno korzystać z żelazka, kiedy spadło, kiedy są widoczne uszkodzenia lub jeśli przecieka.
- Nie naprawiać urządzenia samodzielnie. Skontaktować się z pracownikiem autoryzowanego serwisu. Jeśli przewód zasilania jest uszkodzony, należy go wymienić u producenta, przedstawiciela serwisu lub podobnie wykwalifikowanej osoby, aby uniknąć zagrożenia.
- Kiedy żelazko jest włączone lub kiedy stygnie, należy trzymać przewód poza zasięgiem dzieci poniżej 8 roku życia.
- Urządzenie może być użytkowane przez dzieci od 8 roku życia i osoby z ograniczonymi zdolnościami fizycznymi, czuciowymi lub mentalnymi oraz bez doświadczenia i wiedzy w zakresie użytkowania, pod warunkiem, że znajdują się one pod nadzorem lub zostały poinstruowane odnośnie użytkowania urządzenia w bezpieczny sposób i rozumieją związane z tym ryzyko.
- Dzieciom nie wolno bawić się urządzeniem.
- Czynności w zakresie czyszczenia oraz konserwacji nie mogą wykonywać dzieci.

## OSTRZEŻENIE:

- Tego urządzenia nie wolno zanurzać w wodzie podczas czyszczenia. Proszę przestrzegać instrukcji, jakie znajdują się w rozdziale „Czyszczenie”.

- Napełnij zbiornik tylko do kreski maksimum. Nie wlewaj za dużo! Maksymalna ilość wlewanej wody: ok. 350 ml.
- Używaj **tylko** destylowanej wody.





### Przeznaczenie

Urządzenie przeznaczone jest do prasowania ubrań i tekstyliów.

Przeznaczone jest wyłącznie do użytku domowego.

Inne użycie jest uważane za niezgodne z przeznaczeniem i może prowadzić do uszkodzeń mienia lub nawet obrażeń ciała.

### Przegląd elementów obsługi

- 1 Elastyczne doprowadzenie kabla sieciowego
- 2 Przycisk zwalnający
- 3 Baza
- 4 Zasilanie płyty kontaktowej
- 5 Przezroczysty zbiorniczek na wodę
- 6 Oznaczenia kontrolki temperatury
- 7 Ceramiczna stopa
- 8 Bezstopniowy regulator temperatury
- 9 Przycisk CLEAN
- 10 Oznaczenia kontrolki pary   
- 11 Rozpylacz
- 12 Otwór wlewczy do zbiornika wody
- 13 Regulator ilości pary
- 14 Przycisk wyrzutu pary 
- 15 Przycisk rozpylacza 
- 16 Lampka kontrolna
- 17 Uchwyt

### Brak rysunku

Kubek z miarką

### Wskazówki dotyczące użytkowania

#### Rozpakowywanie

- Zdejmij ze stopy żelazka folie zabezpieczające i naklejki (jeżeli są).
- Odwiń całą długość kabla.

### Połączenie elektryczne

- Proszę upewnić się, że napięcie urządzenia (patrz tabliczka identyfikacyjna) zgadza się z napięciem w sieci.
- Wtyczkę sieciową podłączaj tylko do prawidłowo zainstalowanego gniazda z zestykiem ochronnym.

### Moc przyłączeniowa



Maksymalne zużycie mocy urządzenia wynosi 2400 W. W związku z tym wskazane jest podłączenie osobnym przewodem i zabezpieczenie obwodu bezpiecznikiem domowym 16 A.

### UWAGA: Przeciążenie!

- Używane przedłużacze powinny mieć przewody o przekroju nie mniejszym niż 1,5 mm<sup>2</sup>.
- Nie używaj rozgałęziaczy ze względu na dużą moc urządzenia.

### Regulator temperatury na żelazku (8)

Symbole na regulatorze odpowiadają następującym ustawieniom:

OFF	wył.
 (sztuczne tkaniny, wiskoza, jedwab)	niska temperatura (prasowanie bez pary)
 (wełna)	średnia temperatura
 (bawełna, len)	wysoka temperatura
<b>MAX</b>	najwyższa temperatura

- Wywróć wełniane ubrania na lewą stronę, aby zapobiec powstaniu na tkaninie błyszczących plam spowodowanych prasowaniem z parą. Dodatkowo połóż cienki kawałek bawełny na tkaninę.
- W przypadku tkanin z dodatkową obróbką powierzchni należy wybrać niskie ustawienie temperatury i prasować je wywrócone na lewą stronę.

### WSKAZÓWKA:

Żelazko nagrzewa się szybciej niż chłodzi. Prasowanie należy rozpocząć od najniższego ustawienia temperatury.

## Woda

- Używaj **tylko** destylowanej wody.
- Do zbiornika wody nie wolno wlewać wody z baterii, z suszarki do bielizny lub wody z dodatkami (takimi jak krochmal, perfumy, płyny do zmiękczenia bielizny lub inne środki chemiczne).
- Można przez to doprowadzić do uszkodzenia żelazka z powodu tworzenia się osadów w pojemnikach pary. Resztkowe osady mogą podczas wypływu pary przez dyszę parową doprowadzić do zanieczyszczenia prasowanej bielizny.

## Obsługa

### Przed pierwszym użyciem

- Stopę prasującą proszę czyścić lekko wilgotną ściereczką.
- W celu usunięcia wszelkich pozostałości przed pierwszym użyciem proszę przeprasować kilka razy starą czystą ściereczkę.

### Prasowanie bez przewodu

Można prasować bez użycia przewodu lub bez pary. Ustawiona temperatura utrzymuje się przez około 25 sekund podczas prasowania bez przewodu. Aby kontynuować prasowanie z ustawioną temperaturą, należy ponownie podgrzać żelazko. Aby to zrobić, umieść go na bazie. Przycisk zwalnający musi znajdować się na symbolu „☺”. Aby zablokować żelazko, popchnij przycisk zwalnający do pozycji „☹”.

### Prasowanie bez pary

#### **i** WSKAZÓWKA:

1. Proszę posegregować elementy odzieży według temperatury prasowania.
2. Przed podłączeniem urządzenia do gniazdka lub wyłączeniem go z sieci regulator temperatury proszę zawsze ustawiać na „OFF”. Prosimy uwzględnić oznaczenia kontrolki temperatury (6).
3. Ustawić kontrolkę pary (13) w pozycji „☺”, korzystając z oznaczeń kontrolki pary (10).
4. Umieść urządzenie na bazie.
5. Przymocuj żelazko za pomocą przycisku zwalnającego.
6. Urządzenie wolno podłączyć tylko do przepięsowo zainstalowanego sprawnego, gniazda wtyczkowego posiadającego kolek ochronny.
7. Ustaw temperaturę regulatorem (8). Jeżeli będzie prasowana delikatna bielizna, zacznij od najniższej temperatury.

#### **i** WSKAZÓWKA:

Lampka kontrolna (16) na żelazku świeci, gdy żelazko nagrzewa się. W chwili, gdy ona zgaśnie, osiągnięta jest temperatura robocza. Można wtedy rozpocząć prasowanie.

## Prasowanie z użyciem pary

#### **⚠** OSTRZEŻENIE:

Żelazko wyrzuca dużą ilość gorącej pary. **Niebezpieczeństwo poparzenia.**

#### **i** WSKAZÓWKA:

- W tym celu niezbędna jest wysoka temperatura. Ustaw regulator temperatury (8), obracając go co najmniej do położenia oznaczonego symbolem „●●”.
- Przy za niskiej temperaturze normalnym zjawiskiem jest wydobywanie się wody z płyty żelazka.
- Napelnić zbiornik wodą destylowaną. Zbiornik mieści ok. 350 ml wody. Napelnić zbiornik wody tylko do poziomu MAX.
  1. Umieścić żelazko na podstawie w pozycji stojącej na powierzchni żaroodpornej.
  2. Podnieść pokrywę zbiornika na wodę.
  3. Włączyć przez otwór wodę do zbiornika (12). Użyć dostarczonego kubka z miarką.
  4. Zamknij ponownie pokrywę zbiornika na wodę.
- Za pomocą kontrolki pary (13) wyregulować ilość pary. Ustawić kontrolkę w pozycjach „☺”, „☹” lub „☹”. Regulator ilości produkowanej pary w sposób słyszalny włącza się w odpowiedniej pozycji.
- Para ulatnia się, kiedy żelazko znajdzie się w pozycji poziomej.
- Dodatkową porcję pary otrzymacie Państwo dzięki funkcji wyrzutu pary ☺. Przycisk wyrzutu pary (14) należy nacisnąć jednokrotnie.

#### - Funkcja rozpylacza (☹)

Aby zwilżyć prasowaną powierzchnię, należy nacisnąć jednokrotnie przycisk rozpylacza (15).

#### - Funkcja pionowej pary

Funkcja ta umożliwi wyrzut pary w pozycji pionowej.

#### **⚠** OSTRZEŻENIE:

Nigdy nie kierować strumienia pary na ludzi. **Ryzyko oparzeń!**

1. W tym celu zawieś prasowaną bieliznę na wieszaku i dosuń żelazko na odległość ok. 3-5 cm.
2. Ustaw kontrolkę temperatury (8) w pozycji „MAX”.
3. Czasami nacisnąć przycisk strumienia pary (14).

#### **i** WSKAZÓWKA:

Jeśli emitowana ilość pary jest zbyt mała, poczekać na ponowne nagrzanie urządzenia.

#### - Jak dolać wody w czasie pracy?

1. Ustawić kontrolkę pary w pozycji „☺”.
2. Umieścić żelazko podstawą w pozycji pionowej na powierzchni żaroodpornej.
3. Wyłączyć urządzenie ustawiając pokrętkę regulacji temperatury w pozycji „OFF”.

4. Wyciągnij wtyczkę z gniazda sieciowego.
5. Proszę otworzyć pokrywkę otworu do nalewania i ostrożnie nalać wody.
6. Proszę napełnić zbiornik na wodę tylko do znaku MAX.
7. Zamknij pokrywkę zbiornika.

#### Zakończenie pracy

1. Po użyciu ustaw termostregulator zawsze w pozycji „OFF” i wyciągnij wtyczkę sieciową urządzenia z gniazda. Lampka kontrolna gaśnie.
2. Opróżnij zbiornik wody, aby uniknąć wyciekania płynu.
3. Przed odstawieniem poczekaj aż urządzenie ostygnie.

#### Samoczynne oczyszczanie

1. Proszę do połowy napełnić wodą pojemnik na wodę.
2. Proszę podgrzać urządzenie do temperatury maksymalnej. Po zgaśnięciu lampki kontrolnej proszę odłączyć urządzenie od sieci.
3. Żelazko trzymać poziomo nad umywalką. Nacisnąć i przytrzymać przycisk CLEAN (9). Proszę kolysać urządzeniem w tę i z powrotem, aż pojemnik się opróżni.
4. Umieścić urządzenie na bazie i podgrzeć je ponownie. W celu oczyszczenia powierzchni prasującej proszę przeprasować czysty bawełniany materiał.

## Czyszczenie



### OSTRZEŻENIE:

- Przed rozpoczęciem czyszczenia proszę zawsze wyciągać wtyczkę z gniazdka!
- Proszę poczekać, aż urządzenie zupełnie się ochłodzi!
- Urządzenia parze nie wolno do czyszczenia zanurzać w wodzie. Może to doprowadzić do porażenia elektrycznego lub pożaru.

#### UWAGA:

- Nie używaj szczotki drucianej ani innych podobnych przedmiotów.
- Nie używaj ostrych lub ściernych środków czyszczących.
- Obudowę proszę czyścić suchą ściereczką.
- Stopę prasującą i powierzchnię do odstawiania żelazka proszę czyścić lekko wilgotną ściereczką.

#### Ogólne warunki gwarancji

Producent / Dystrybutor udziela 24 miesięcy gwarancji na zakupione urządzenie. Okres gwarancji liczony jest od daty zakupu urządzenia.

W tym okresie uszkodzone urządzenie będzie bezpłatnie wymienione na wolne od wad. W przypadku, gdy wymiana będzie niemożliwa do zrealizowania, Nabywca otrzyma zwrot ceny zakupu urządzenia.

Za uszkodzone urządzenie uważa się takie, które nie spełnia funkcji określonych w instrukcji obsługi, a przyczyną takiego stanu jest wewnętrzna wada fabryczna lub materiałowa. Gwarancją nie są objęte uszkodzenia mechaniczne, chemiczne, termiczne, powstałe w wyniku działania sił zewnętrznych (np. przepięcie w sieci energetycznej czy wyładowania atmosferyczne), jak również wady powstałe w wyniku obsługi niezgodnej z instrukcją obsługi urządzenia.

Nabywcy przysługuje prawo do wymiany urządzenia na wolne od wad lub, jeśli wymiana jest niemożliwa, zwrotu gotówki tylko po dostarczeniu do punktu zakupu kompletnego urządzenia z oryginalnymi akcesoriami, instrukcją obsługi i w oryginalnym opakowaniu wraz z dowodem zakupu i prawidłowo wypełnioną kartą gwarancyjną (pieczętka sklepu, data sprzedaży urządzenia).

#### Dane techniczne

Model:.....DB 6006 CB  
 Zasilanie:.....220 - 240 V~, 50 - 60 Hz  
 Pobór mocy:.....2000 - 2400W  
 Stopień ochrony:.....I  
 Masa netto:.....ok. 1,2 kg

Zastrzegamy sobie prawo wprowadzania zmian technicznych i projektowych w trakcie ciągłego rozwoju produktu.

Niniejsze urządzenie odpowiada wymaganiom normy bezpieczeństwa użytkowania oraz spełnia wymagania dyrektywy niskonapięciowej i kompatybilności elektromagnetycznej.



Gwarancja oraz zawarte w niej warunki obowiązują na terenie Rzeczypospolitej Polskiej.

Niniejsza gwarancja nie wyłącza, nie ogranicza ani nie zawieszają uprawnień Nabywcy wynikających z przepisów Ustawy z dnia 27 lipca 2002 r. o szczególnych warunkach sprzedaży konsumenckiej oraz o zmianie kodeksu cywilnego (Dz. U. z 2002 r. Nr 141, poz. 1176).

Dystrybutor:  
CTC Clatronic Sp. z o.o  
Ul. Brzeska 1  
45-960 Opole

## Usuwanie

### Znaczenie symbolu „Pojemnik na śmieci”



Należy zadbać o środowisko i nie wyrzucać urządzeń elektrycznych razem z odpadami gospodarstwa domowego.

Stare lub uszkodzone urządzenia elektryczne należy odstawić do miejskich punktów zbiórki.

Prosimy unikać potencjalnych zagrożeń dla zdrowia i środowiska poprzez nieprawidłowe metody utylizacji odpadów.

Przyczyniasz się do recyklingu i innych form utylizacji zużytych urządzeń elektrycznych i elektronicznych.

Informacje na temat punktów zbiórki znajdują się na terenie danego miasta.

## Használati utasítás

Köszönjük, hogy a termékünket választotta. Reméljük, elégedetten használja majd a készüléket.

### A használati útmutatóban található szimbólumok

Az ön biztonságára vonatkozó utasítások kifejezetten meg vannak különböztetve. Kérjük, mindenképpen ügyeljen ezekre annak érdekében, hogy elkerülje a baleseteket és a készülék károsodását:

#### FIGYELMEZTETÉS:

Egészségét károsító veszélyforrásokra figyelmeztet és rámutat a lehetséges sérülési lehetőségekre.

#### VIGYÁZAT:

Lehetséges veszélyre utal, mely a készülékben vagy más tárgyakban kárt tehet.

#### MEGJEGYZÉS:

Tippeket és információkat emel ki.

### Általános megjegyzések

A készülék használatba vétele előtt gondosan olvassa végig a használati utasítást, és őrizze meg a garancialevéllel, a pénztári nyugtával és lehetőleg a csomagolókartonnal, ill. az abban lévő béléspanyaggal együtt! Amennyiben a készüléket harmadik személynek adja tovább, a használati útmutatót is adja a készülékhez.

- Kizárólag személyi célra használja a készüléket, és csupán arra, amire való! A készülék nem ipari jellegű használatra készült.
- Ne használja a szabadban! Ne tegye ki erős hőhatásnak, közvetlen napsugárzásnak és nedvességnek (semmi esetre se mártsa folyadékba), és óvja az éles szélektől! Ne használja a készüléket vizes kézzel! Ha a készülék vizes vagy nedves lett, azonnal húzza ki a konnektorból.
- Kapcsolja ki a készüléket és mindig húzza ki a csatlakozót a dugaszoló aljzatból (a csatlakozót, ne pedig a vezetékét húzza), ha nem használja a készüléket, tartozékokat szerel fel rá, tisztítja vagy zavart észlel.
- A készüléket és a hálózati kábelt rendszeresen ellenőrizni kell, hogy nincs-e rajta sérülés jele. Ha sérülést lát rajta, a készüléket nem szabad használni.
- Csak eredeti tartozékokat használjon.
- Gyermekei biztonsága érdekében ne hagyja általuk elérhető helyen a csomagolóelemeket (műanyag zacskó, karton, sztiropor stb.).

#### FIGYELMEZTETÉS:

Kisgyermekeket ne engedjen a fóliával játszani.  
**Fülldás veszélye állhat fenn!**

## Speciális biztonsági figyelmeztetés a készülékhez

A következő figyelmeztető szimbólum jelzéseket találja a terméken:



### FIGYELMEZTETÉS: Forró felszín! Égési sérülés veszély!

Használat közben és után a hozzáférhető felületek nagyon forrók lehetnek.



### FIGYELMEZTETÉS:

- A talp gyorsan felmelegszik és hosszú ideig tart, amíg lehűl. Ne érjen hozzá.
- Válasszon egy biztonságos felületet az alapegységhez! A felületnek vízszintesnek és stabilnak kell lennie. Ellenőrizze a felület stabilitását.

## FIGYELMEZTETÉS:

- A vasalót stabil és hőálló felületen szabad használni és tárolni. A felületnek vízszintesnek kell lennie.
- A vasaló csak a mellékelt alapegységgel használható.
- Amikor nem használja a vasalót, tegye a mellékelt alapegységre vagy függőleges helyzetben egy száraz, stabil és egyenletes felületre.
- A víztartó betöltése előtt kihúzni dugót a konnektorból.
- A vasalót nem szabad felügyelet nélkül hagyni miközben csatlakoztatva van a hálózathoz.
- A vasaló nem használható, ha leesett, ha látható sérülések vannak rajta vagy folyik.
- Ne javítsa saját kezűleg a készüléket. Mindig lépjen kapcsolatba szakképzett szerelővel. Ha a villanyvezeték megsérül, a gyártónak, a szerviz ügynökségnek vagy más, hasonlóan képzett személynek kell a javítást végeznie, a veszélyek elkerülése érdekében.
- Bekapcsoláskor vagy lehűléskor a vasalót és a tápkábelt 8 évnél fiatalabb gyerekektől távol kell elhelyezni.
- Ezt a készüléket nem használhatják 8 évesnél fiatalabbak, csökkent fizikai, érzékszervi vagy értelmi képességű személyek, valamint olyanok, akiknek nincs meg a tapasztalatuk és tudásuk ehhez, pedig csak akkor, ha felügyelet alatt állnak vagy a készülék biztonságos használatára megtanították őket és tisztában vannak a veszélyekkel.
- Gyerekek nem játszhatnak a készülékkel.
- A tisztítást és felhasználói karbantartást nem végezhetik gyerekek.

## FIGYELMEZTETÉS:

- Ez a készülék nem alkalmas arra, hogy tisztítás közben víz alá merítsék. Kérjük kövesse a „Tisztítás” fejezetben részletezett utasításokat.
- A tartályt csak a maximum jelzésig töltsé tele. Ne töltsé túl! Maximális betöltendő vízmennyiség: kb. 350 ml.
- **Csak** desztillált vizet használjon.





### Rendeltetésszerű használat

Ez a készülék ruhák és textíliák vasalására használható.

Csak háztartásban való használatra alkalmas.

Minden más használat nem rendeltetésszerűnek tekintendő és anyagi kárt vagy akár személyi sérülést eredményezhet.

### A kezelőelemek áttekintése

- 1 Rugalmas kábelbevezetés
- 2 Kioldógomb
- 3 Alapegység
- 4 Érintkező-alaplap tápellátása
- 5 Átlátszó víztartály
- 6 Hőmérséklet-szabályozó jelzések
- 7 Kerámia vasalótalp
- 8 Fokozat nélküli hőfokszabályozó
- 9 CLEAN gomb
- 10 Gőzszabályozó jelzések   
- 11 Gőzölő fúvóka
- 12 Vízfeltöltő nyílás
- 13 Gőzmennyiség-szabályozó
- 14 Gőzkieresztő gomb 
- 15 „Spray” gomb 
- 16 Kontroll lámpa
- 17 Fogantyú

### Nem látható

Mérőpohár

### Megjegyzések használatra

#### Kicsomagolás

- Vegye le a vasaló talpán található esetleges védőfóliát és öntapadót.
- Kérjük, teljesen tekerje le a vezetékét.

#### Elektromos csatlakozás

- Győződjék meg róla, hogy egyezik-e a készülék feszültsége (lásd típuscímké) a hálózati feszültséggel.
- A csatlakozót csak előírászerűen beszerelt földelt dugaljba csatlakoztassa.

### Csatlakoztatási érték



A készülék maximális energiafogyasztása 2400 W. Ennél a csatlakoztatási értéknél ajánlatos egy külön tápvezeték, amely egy 16 A-es háztartási védőkapcsolón keresztül van biztosítva.

### VIGYÁZAT: Túlterhelés!

- Ha hosszabbítót használ, ennek legalább 1,5 mm<sup>2</sup> vezetékátmérője legyen.
- Ne használjon elosztót, mivel ez a készülék nagyon erős teljesítményű.

### Hőmérsékletszabályozó a vasalón (8)

A szabályozón lévő jelek az alábbi beállításoknak felelnek meg:

OFF	ki
 (Műszálas anyagok, Műselyem, Selyem)	alacsony hőmérséklet (vasalás gőzölés nélkül)
 (Gyapjú)	közepes hőmérséklet
 (Pamut, Len)	magas hőmérséklet
<b>MAX</b>	legmagasabb hőmérséklet

- A gyapjú ruhákat fordítsa ki, hogy elkerülje az anyag kifényesedését a gőzvasalás során. Emellett, tegyen vékony ruhát az anyagra.
- Válassza az alacsony hőmérséklet-beállítást a felületkezelte anyagokhoz, és kifordítva vasalja azokat.

### MEGJEGYZÉS:

A vasaló gyorsabban felforrósodik, mint ahogy lehül. A vasalást a legalacsonyabb hőmérséklet-beállításon kezdje.

### Víz

- **Csak** desztillált vizet használjon.
- Nem szabad a víztartályba keverőcsaptelepből, fehérnemű-száritóból való vizet és olyan vizet tölteni, amely adalékanyagokat (pl. keményítőt, parfüm, fehérítő vagy egyéb vegyszerek) tartalmaz.

- Ez károsíthatja a készüléket, mivel lerakódások képződhetnek miatta a gőzkamrában. Ezek a lerakódások aztán, ha kipotyognak a gőzkieresztő nyílásokon, beszennyezhetik a vasalandó ruhát.

## Kezelés

### Az első használat előtt

- Enyhén nedves ruhával tisztítsa meg a vasaló talpát.
- Az első használat előtt húzza végig néhányszor a vasalót egy régi tiszta ruhán, hogy eltávolítson róla minden maradványt.

### Vasalás vezeték nélkül

Vasalhat vezeték nélkül gőzzel illetve gőz nélkül. A beállított hőmérséklet körülbelül 25 másodpercig van fenntartva a vezeték nélküli vasalás esetén. Ha ezen a hőmérsékleten kívánja folytatni a vasalást, a vasalót újra fel kell hevíteni. Ehhez helyezze a készüléket az alapegységre. A kioldógombnak a „☐” szimbólumnál kell lennie. A vasaló lezárásához nyomja a kioldógombot „☐” állásba.

### Vasalás gőzölés nélkül

#### MEGJEGYZÉS:

1. Válogassa szét a ruhadarabokat vasalási hőmérséklet szerint.
2. Mielőtt a készülék dugaszát a konnektorba dugná, ill. onnan kihúzná, állítsa a hőfokszabályozót mindig „OFF”-ra. Kövesse a hőmérséklet-szabályozó jelzéseket (6).
3. Állítsa a gőzszabályozót (13) a „☁” állásba; ehhez kövesse a gőzszabályozó jelzéseket (10).
4. Helyezze a készüléket az alapegységre.
5. Rögzítse a vasalót a kioldógombbal.
6. Dugja a dugaszt előírászerűen szerelt földelt konnektorba.
7. Állítsa be a hőmérsékletet a hőmérsékletszabályozóval (8). Ha érzékeny ruhaneműt vasal, mindig a legalacsonyabb hőmérsékleten kezdje a vasalást.

#### MEGJEGYZÉS:

A vasalón lévő ellenőrzőlámpa (16) a felmelegedési folyamatot jelzi. Mihelyt kialszik, a vasaló elérte az üzemi hőmérsékletet. Most már hozzáfoghat a vasaláshoz.

### Vasalás a gőz funkció használatával

#### FIGYELMEZTETÉS:

A vasaló nagy mennyiségű forró gőzt bocsát ki. **Fennáll annak a veszélye, hogy megégeti magát.**

#### MEGJEGYZÉS:

- Ez igényli a magas hőfokát. Állítsa a hőmérsékletszabályozót (8) legalább a „●●” jelre.

#### MEGJEGYZÉS:

- Túlságosan alacsony hőmérséklet esetén a víz rendszerint kilép a vasalótalpból.
- Töltse fel desztillált vízzel a víztartályt. A tartály úrtartalma kb. 350 ml. Csak a MAX jelzésig töltse fel a víztartályt.
  1. A vasalót helyezze a talplemezzel függőleges állapotba egy hóálló felületre.
  2. Nyissa fel a víztartály fedelét.
  3. A töltőnyíláson öntsön vizet a víztartályba (12). Használja a mellékelt mérőpoharat.
  4. Zárja vissza a víztartály fedelét.
- A gőzszabályozóval (13) állítsa be a gőz mennyiségét. Állítsa a szabályozót „☁”, „☁☁” vagy „☁☁☁”. A gőzszabályozót kattintsa a kívánt állásba.
- Amint a vasaló vízszintes helyzetbe kerül, gőz kezd szivárogni belőle.
- Az extra gőzöt kapjuk a gőz kidobás ☁ nevé funkció segítségével. Löketszerűen nyomja meg a gőzlöket gombot (14).

#### Spray funkció (☁☁)

A vasalandó rész benedvesítéséhez nyomja meg löketszerűen a spricelöl gombot (15).

#### Függőleges gőz funkció

Függőleges gőzsugár függőleges irányú gőzkiövést tesz lehetővé.

#### FIGYELMEZTETÉS:

Ne irányítsa a gőzt emberekre. **Égésveszélyes!**

1. Akassza fel ehhez fogásra a vasalandó ruhát és közelítse a vasalót kb. 3-5 cm-re.
2. Állítsa a hőmérséklet-szabályozót (8) „MAX” állásba.
3. Szakaszosan nyomja le a gőzjáram gombot (14).

#### MEGJEGYZÉS:

Ha a kiadott gőz mennyisége kicsi, várja meg, amíg a készülék újra felmelegszik.

#### Hogy tölthetem fel működés közben a vasalót vízzel?

1. Állítsa a gőzszabályozót „☁” állásba.
2. A vasalót helyezze a talplemezzel függőleges állapotba egy hóálló felületre.
3. A készülék kikapcsolásához forgassa a hőmérséklet-szabályozót „OFF” állásba.
4. Húzza ki ezután a csatlakozót a konnektorból.
5. Vegye le a fedelet a töltőnyílásról, és óvatosan öntsön bele vizet.
6. Csak a MAX jelig töltse fel a víztartályt.
7. Zárja le a tartályfedelét.

## Az üzemeltetés befejezése

1. Használat után mindig állítsa „OFF”-ra a hőmérsékletszabályzót és húzza ki a készülék csatlakozóját. Az ellenőrzőlámpa kialszik.
2. Ürítse ki a víztartályt, ha el szeretné kerülni, hogy kifolyjon a tartály tartalma.
3. Engedje lehűlni a készüléket, mielőtt eltenné a helyére.

## Öntisztítás

1. Töltse meg a víztartályt félig vízzel.
2. Fűtse fel a készüléket maximális hőmérsékletre. Ha kialudt az ellenőrző lámpa, húzza ki a készüléket a hálózathoz.
3. Tartsa a készüléket vízszintesen mosogatótál fölé. Nyomja meg és tartsa lenyomva a CLEAN gombot (9). Lóbálja a készüléket, míg csak ki nem ürül a tartály.
4. Tegye a készüléket az alapegységre függőlegesen, majd hagyja újra felhevülni. A talp tisztítása végett vasaljon végig egy tiszta pamutkendőt.

## Tisztítás

### FIGYELMEZTETÉS:

- Tisztítás előtt mindig húzza ki a készüléket a konnektorból!
- Várjon, amíg a készülék teljesen le nem hűlt!
- A készüléket semmiképpen ne merítse vízbe tisztítás közben. Ez elektromos áramütést vagy tüzet okozhat.

### VIGYÁZAT:

- Ne használjon drótkéfért vagy más súroló hatású tárgyat.
- Ne használjon agresszív vagy súroló hatású tisztítószert.
- A készülék külsejét száraz ruhával tisztítsa meg.
- A talpat és a leállító felületet enyhén nedves ruhával tisztítsa.

## Műszaki adatok

Modell:.....DB 6006 CB  
Áramellátás:.....220 - 240 V~, 50 - 60 Hz  
Teljesítményfelvétel:.....2000 - 2400 W  
Védelmi osztály:.....I  
Nettó súly: .....kb. 1,2 kg

A műszaki és kivitelezési módosítások jogát a folyamatos termékfejlesztés miatt fenntartjuk.

Ezt a készüléket az Európa Tanács minden vonatkozó aktuális irányelve szerint (pl. elektromágnesesség-elviselő képesség vagy kifeszültség-elviselő képesség) ellenőriztük, és a legújabb biztonságtechnikai előírások szerint készült.

## Selejtezés

### A „kuka” piktogram jelentése



Óvja a környezetet, ne a háztartási hulladékkal semmisítse meg az elektromos készülékeket.

A fölösleges vagy hibás elektromos készülékeket a helyi gyűjtőpontokban adja le.

Segítsen elkerülni a helytelen hulladékkezelésből eredő környezeti és egészségügyi hatásokat.

Hozzájárulhat a régi elektromos és elektronikus készülékek újrahasznosításához vagy más módon való hasznosításához.

A gyűjtőpontokról a helyi hatóságok adhatnak felvilágosítást.

## Руководство по эксплуатации

Спасибо за выбор нашего продукта. Надеемся, он вам понравится.

### Символы применяемые в данном руководстве пользователя

Важные рекомендации для обеспечения вашей безопасности обозначены по особенному. Обязательно следуйте этим рекомендациям, чтобы предотвратить несчастный случай или поломку изделия:



#### **ПРЕДУПРЕЖДЕНИЕ:**

Предупреждает об опасности для здоровья и возможном риске получения травмы.



#### **ВНИМАНИЕ:**

Указывает на возможную опасность для изделия и других окружающих предметов.



#### **ПРИМЕЧАНИЯ:**

Дает советы и информацию.

### Общие замечания

Перед началом эксплуатации прибора внимательно прочитайте прилагаемую инструкцию по эксплуатации и сохраните ее в надежном месте, вместе с гарантийным талоном, кассовым чеком и, по возможности, картонной

коробкой с упаковочным материалом. Если даете кому-либо попользоваться прибором, обязательно дайте в придачу данную инструкцию по эксплуатации.

- Пользуйтесь прибором только частным образом и по назначению. Прибор не предназначен для коммерческого использования.
- Не пользуйтесь прибором под открытым небом. Предохраняйте прибор от жары, прямых солнечных лучей, влажности (ни в коем случае не погружайте его в воду) и ударов об острые углы. Не прикасайтесь к прибору влажными руками. Если прибор увлажнился или намок, тут же выньте вилку из розетки.
- После эксплуатации, монтаже принадлежностей, чистке или поломке прибора всегда вынимайте вилку из розетки (тяните за вилку, а не за кабель).
- Прибор и кабель сетевого питания необходимо регулярно обследовать на наличие следов повреждения. При обнаружении повреждения пользоваться прибором запрещается.
- Используйте только оригинальные запчасти.
- Из соображений безопасности для детей не оставляйте лежать упаковку (пластиковые мешки, картон, пенопласт и т.д.) без присмотра.



#### **ПРЕДУПРЕЖДЕНИЕ:**

Не позволяйте детям играть с полиэтиленовой пленкой. **Опасность удушья!**

## Особые указания по технике безопасности для этого устройства

На изделии имеются следующие предупреждающие символ:



### **ПРЕДУПРЕЖДЕНИЕ: Горячая поверхность!** **Опасность ожогов!**

Температура доступных поверхностей может быть очень высокой во время и после работы устройства.



#### **ПРЕДУПРЕЖДЕНИЕ:**

- Подошва утюга нагревается быстро, а остывает медленно. Не прикасайтесь к ней.
- Для подставки нужно выбрать надежную поверхность! Поверхность должна быть ровной и стабильной. Еще раз убедитесь, что поверхность стабильна.

## ПРЕДУПРЕЖДЕНИЕ:

- Утюг должен использоваться и стоять на ровной, теплостойкой поверхности. Поверхность должна быть ровной.
- Утюг должен использоваться только с входящей в комплект подставкой.
- Если утюг не используется, его следует хранить на входящей в комплект подставке, либо в вертикальном положении на сухой, устойчивой и ровной поверхности.
- Перед заполнением водяного бачка отсоедините сетевую кабель.
- Утюг не должен оставаться без присмотра, когда он включен в сеть.
- Утюг нельзя использовать, если он падал, имеет заметное повреждение или течет.
- Не пытайтесь самостоятельно отремонтировать устройство. Обязательно свяжитесь с авторизованным мастером. При повреждении сетевого шнура, во избежание опасности поражения электрическим током, шнур следует заменить у изготовителя, сервисного представителя или других квалифицированных лиц.
- Когда утюг включен или остывает, он и его кабель не должны быть доступны детям до 8 лет.
- Этот прибор может использоваться детьми старше 8 лет и лицами с ограниченными физическими, осязательными или психическими способностями или не имеющими опыта и знаний, если они находятся под надзором или проинструктированы по безопасному использованию прибора и знают о связанных с этим опасностях.
- Не позволяйте детям играть с прибором.



## ПРЕДУПРЕЖДЕНИЕ:

- Чистка и технический обслуживание прибора детьми не допускается.
  - Это устройство не предназначено для погружения в воду во время чистки. Пожалуйста, следуйте указаниям, размещенным в разделе «Чистка».
- Наполняйте ёмкость только до максимальной отметки. Не переполняйте ёмкость! Максимальное количество воды: примерно 350 мл.
- Применяйте **только** дистиллированную воду.





### Назначение

Это устройство используется для глаженья предметов одежды и текстильных изделий.

Оно предназначено для использования в быту.

Любое другое использование считается использованием не по назначению и даже может привести к порче имущества или личной травме.

### Обзор деталей прибора

- 1 Гибкий подвод сетевого шнура
- 2 Кнопка фиксатора
- 3 Подставка
- 4 Контактная пластина электропитания
- 5 Прозрачный водяной бачок
- 6 Метки терморегулятора
- 7 Керамическая подошва
- 8 Бесступенчатый регулятор температуры
- 9 Кнопка CLEAN (самоочистка)
- 10 Метки парорегулятора   
- 11 Сопло распылителя
- 12 Отверстие для наполнения водяного бачка
- 13 Парорегулятора
- 14 Кнопка для дополнительной подачи пара 
- 15 Кнопка аэрозоль 
- 16 Контрольная лампочка
- 17 Ручка

Не показана

Мерная чашка

### Примечания по использованию

#### Распаковка

- Удалите защитную фольгу и наклейки, если таковые имеются, с рабочей поверхности утюга.
- Размотайте, пожалуйста, полностью кабель.

#### Электросеть

- Убедитесь в том, что напряжение питания утюга (смотри табличку на нем) соответствует напряжению вашей сети.
- Вставляйте сетевой штекер лишь в монтированную согласно предписаниям штепсельную розетку с защитным контактом.

#### Потребляемая мощность

Максимальная потребляемая мощность составляет 2400 Вт. Такую нагрузку рекомендуется подключать через отдельную электропроводку, оснащенную автоматом отключения на электроток 16 А и устройством токовой защиты.

#### ВНИМАНИЕ: Перегрузка!

- При использовании удлинительными кабелями следите за тем, чтобы поперечное сечение кабеля было минимум 1,5 мм<sup>2</sup>.
- Не пользуйтесь разветвительными штепсельными розетками, так как этот прибор имеет слишком высокую мощность.

## Регулятор температуры в электроутюге (8)

Символы, находящиеся на регуляторе, соответствуют следующим установкам:

OFF	Выкл
● ☼ (синтетика, вискоза, шелк)	низкая температура (глажение без пара)
☼ ●● (шерсть)	средняя температура
☼ ●●● (хлопок, лен)	высокая температура
<b>MAX</b>	наивысшая температура

- Шерстяные ткани выворачивайте наизнанку, чтобы избежать появления лоснящихся пятен в результате глаженья с паром. Кроме того, под тонкие хлопчатобумажные ткани подкладывайте обычную ткань.
- Для тканей с дополнительной отделкой выбирайте низкую температуру и гладьте их с изнанки.

### И ПРИМЕЧАНИЯ:

Утюг нагревается быстрее, чем остывает. Начинать глажение при установке самой низкой температуры.

## Вода

- Используйте **только** дистиллированную воду.
- Запрещается наливать в водяной бачок воду из отопительной системы, сушильных автоматов или воду с добавками (как крахмал, ароматизирующие средства, размягчитель или другие химикаты).
- Изделие может испортиться от этого, так как в паровой камере могут образоваться отложения. Кроме этого эти отложения могут выйти через паровые отверстия и загрязнить белье.

## Обслуживание

### Перед применением впервые

- Протрите подошву утюга слегка влажной тряпкой.
- Чтобы удалить с него оставшиеся загрязнения прогладьте пару раз какое-нибудь старое, чистое полотенце.

### Глажение без шнура

Вы можете гладить без шнура как с паром так и без пара. Установленная температура будет держаться примерно 25 секунд, если гладить без шнура. Если нужно продолжать гладить при установленной температуре, утюг следует нагреть снова. Для этого, поместите его на подставку. Кнопка фиксатора должна находиться в положении, обозначенном символом «☼». Для фиксации утюга, нажмите на кнопку фиксатора так, чтобы она оказалась в положении, обозначенном символом «☼».

## Глажение без пара

### И ПРИМЕЧАНИЯ:

1. Рассортируйте белье по температуре глажения.
2. Каждый раз, перед включением или выключением утюга из сети, переводите регулятор температуры в положение «OFF». Просим соблюдать температуру по меткам терморегулятора (6).
3. Установите парорегулятор (13) в положение «☼», согласно меткам (10).
4. Установите устройство на основание.
5. Присоедините утюг с помощью кнопки фиксатора.
6. Вставьте вилку в заземленную розетку с напряжением сети, установленную в соответствии с предписаниями.
7. Выставьте температуру на терморегуляторе (8). Если Вам надо погладить одежду из чувствительной ткани, начинайте с самой низкой температуры.

### И ПРИМЕЧАНИЯ:

Контрольная лампа (16) утюга указывает на степень процесса нагревания. Как только она потухнет, рабочая температура достигнута. Теперь можно начинать гладить.

## Глажение с паром

### ⚠ ПРЕДУПРЕЖДЕНИЕ:

Утюг выпускает большое количество горячего пара. **Опасность ожогов!**

### И ПРИМЕЧАНИЯ:

- Для этого необходима более высокая температура. Поставьте регулятор температуры (8) самое меньшее в положение с символом «●●».
- Обычно, если утюг недостаточно горячий, возможно вытекание воды из подошвы.
- Наполните резервуар дистиллированной водой. Объем ёмкости составляет около 350 мл. Заполнять емкость водой только до отметки MAX (максимум).
  1. Ставьте утюг на подкладную пластину в вертикальном положении на термостойкую поверхность.
  2. Откройте крышку резервуара. Крышка открывается вверх.
  3. Наполните водяной бачок водой через дополнительное отверстие (12). Пользуйтесь прилагаемой мерной чашкой.
  4. Закройте крышку резервуара.
- Для регулировки количества пара воспользуйтесь парорегулятором (13). Установите регулятор в положение «☼», «☼» или «☼». Регулятор объема пара встанет на свое место с характерным звуком.
- Пар начнет выходить как только утюг окажется в горизонтальном положении.

- Дополнительная подача пара достигается нажатием кнопки . Нажимайте кнопку подачи пара (14) импульсами.

#### - Режим – Аэрозоль ()

Для увлажнения участка ткани следует нажимать кнопку распыления воды (15) импульсами.

#### - Функция вертикальной подачи пара

Делает возможным дополнительную подачу пара в вертикальном положении.



#### **ПРЕДУПРЕЖДЕНИЕ:**

Никогда не направляйте струю пара на людей.  
**Опасность ожога!**

1. Подвесьте для этого Ваше белье на плечики и подведите утюг на расстояние прилб. 3-5 см.
2. Установите терморегулятор (8) в положение «MAX».
3. Нажимайте кнопку подачи пара (14) прерывисто.



#### **ПРИМЕЧАНИЯ:**

Если выпускается слишком маленькое количество пара, дождитесь, пока прибор нагреется снова.

#### - Как долить воду во время работы?

1. Установите парорегулятор в положение «».
2. Ставьте утюг на подкладную пластину в вертикальном положении на термостойкую поверхность.
3. Выключите прибор, установив регулятор температуры в положение «OFF».
4. Выньте сетевую вилку из розетки.
5. Откройте наполнительное отверстие в крышке и осторожно залейте воду.
6. Не наполняйте водяной бачок выше метки MAX.
7. Закройте крышку бачка.

#### Окончание работы

1. По окончании работы с утюгом всегда устанавливайте регулятор температуры на «OFF» и вытаскивайте штепсель из розетки сети. Контрольная лампочка потухнет.
2. Выливайте содержимое емкости для воды, чтобы предотвратить ее непроизвольное вытекание.
3. Дайте прибору остыть, прежде чем убирать его на место.

#### Самоочистка

1. Наполните водяной бачок на половину водой.
2. Разогрейте прибор до максимальной температуры. После того, как контрольная лампочка погаснет, отключите его, пожалуйста, от сети.
3. Возьмите утюг в руки и держите его горизонтально над умывальником. Нажмите и удерживайте кнопку CLEAN (9). Потрясите утюг, пока бачок не опорожнится.
4. Установите утюг вертикально на подставке и снова нагрейте его. Для очистки подошвы утюга прогладьте какое-нибудь хлопчатобумажное полотенце.

## Чистка



### **ПРЕДУПРЕЖДЕНИЕ:**

- Перед чисткой всегда вынимайте вилку из розетки!
- Дайте электроприбору полностью остыть!
- Ни в коем случае не окунайте для чистки прибор в воду. Это может быть причиной электрического удара или пожара.



### **ВНИМАНИЕ:**

- Не используйте проволочные щётки или другие царапающие предметы.
- Не используйте сильные или царапающие чистящие средства.

- Протрите корпус сухой тряпкой.
- Протрите подошву утюга и поверхность подставки слегка влажной тряпкой.

## Технические данные

Модель: .....DB 6006 CB  
Подача напряжения: ..... 220 - 240 В~, 50 - 60 Гц  
Мощность на входе: .....2000 - 2400 ватт  
Класс защиты: ..... I  
Вес нетто: ..... пригл. 1,2 кг

Мы сохраняем право на технические и конструкционные изменения в рамках продолжающейся разработки продукта.

Данное устройство было протестировано в соответствии со всеми текущими директивами ЕС, такими как директивы по электромагнитной совместимости и низкому напряжению, и сконструировано в соответствии с последними правилами по технике безопасности.

## Утилизация

### Значение символа «корзина»



Защита окружающей среды: не допускается утилизация электроприборов вместе с бытовыми отходами.

Утилизация устаревшей техники и неисправных электроприборов производится в городских приёмных пунктах.

Не допускайте неправильной утилизации отходов. Это наносит вред окружающей среде и оказывает негативное воздействие на здоровье людей.

Оказывайте содействие программе утилизации и другим формам переработки электронной и электрической техники.

Информацию о пунктах утилизации бытовой техники можно получить в местных органах власти.

## وظيفة البخار العمودي

5. افتح غطاء فتحة إعادة الماء وصب الماء بعناية.
6. لا تتجاوز الحد الأقصى كما هو محدد على خزان الماء.
7. أغلق غطاء الخزان.

### عندما تنتهي من الكي

1. أدر دائماً وحدة التحكم في درجة الحرارة على "OFF" بعد الاستخدام وانزع قابس المأخذ الرئيسي. ينطفئ مصباح التحكم.
2. أفرغ خزان الماء لمنع تسرب محتويات الخزان.
3. اترك الجهاز ليبرد قبل أن تضعه جانباً.

### التنظيف الذاتي

1. املاً خزان الماء إلى المنتصف.
2. سخن الماكينة حتى تبلغ درجة الحرارة القصوى. بعد أن ينطفئ مصباح التحكم انزع الماكينة من مأخذ الإمداد الرئيسي.
3. الآن امسك المكواة أقباً أعلى أي حوض. اضغط مع الاستمرار في الضغط على الزر CLEAN (9). هز الجهاز إلى الورا وإلى الأمام حتى يتم تفريغ الخزان. أدخل منظم البخار مرة أخرى.
4. ضع المكواة مع مجموعة القاعدة في وضع عمودي وسخنها مرة أخرى. لتنظيف القاعدة الآن قم بالكي على قطعة قماش نظيفة.

## التنظيف

### تحذير!

- انزع دائماً قابس المأخذ الرئيسي قبل التنظيف!
- انتظر حتى تبرد الماكينة تماماً!
- يجب عدم غمر الجهاز في الماء لأغراض التنظيف تحت أي ظرف. وإلا سيؤدي ذلك إلى حدوث صدمة كهربية أو نشوب حريق.

### التخلص من الجهاز

معنى رمز "صندوق القمامة"

- حماية بيئتنا: يجب عدم التخلص من المعدات الكهربائية في سلة النفايات المنزلية.
- التخلص من الأجهزة الكهربائية القديمة أو المعيبة من خلال نقاط تجميع البلدية.
- يُرجى المساعدة في تجنب الآثار البيئية والصحية المحتملة الناتجة عن التخلص من النفايات بطريقة غير صحيحة.
- سيسهم ذلك في عملية إعادة التدوير وغيرها من الأساليب التي يمكن من خلالها إعادة استخدام المعدات الكهربائية والإلكترونية.
- يمكن الحصول على المعلومات المتعلقة بالأماكن التي يمكن التخلص من المعدات بها من خلال السلطة المحلية.



### تنبيه:

- لا تستخدم أي فرشاة سلكية أو أي مواد كاشطة.
- لا تستخدم أي منظفات حمضية أو كاشطة.
- نظف المبيت بقطعة قماش مبللة بعض الشيء.
- نظف لوح الكي وبقية الجهاز بقطعة قماش مبللة بعض الشيء.

### البيانات الفنية

الموديل:	DB 6006 CB.....
الطاقة الكهربائية:	220 - 240 فولت، 50 - 60 هرتز
استهلاك الطاقة:	2000 - 2400 وات
درجة الحماية:	.....
الوزن الصافي:	1,2 كجم تقريبا
نحتفظ بالحق في إجراء تغييرات فنية وتصميمية في سياق التطوير المستمر لمنتجاتنا.	

تم اختبار هذه الجهاز وفقاً لإرشادات CE الحالية ذات الصلة، مثل التوافقية الإلكتروميغناطيسية وتوجيهات الجهد المنخفض كما تم تصنيعه وفقاً لأحدث لوائح السلامة.

## القدرة الموصلة بالواط

الحد الأقصى لاستهلاك الطاقة هو 2400 واط. يُوصى باستخدام كبل مزود بطاقة منفصل محمي عن طريق قاطع دائرة كهربية منزلي بقوة 16 أمبير مع هذا الحمل الموصّل.

### ⚠ تنبيه: حمل زائد!

- إذا كنت تستخدم أسلاك تمديد، يجب أن تكون مزودة بمقطع كابل عرضي يبلغ طوله 1,5 م<sup>2</sup> على الأقل.
- لا تستخدم أي مقاييس متعددة الفتحات، لأن هذا الجهاز قوي جدًا.

## الكي دون بخار

### ملاحظة:

1. صف الملابس حسب درجات حرارة الكي.
2. اضبط وحدة التحكم في درجة الحرارة دائماً على "OFF" قبل توصيل الجهاز بأي مزود طاقة، أو قبل فصل الطاقة عن الجهاز. يُرجى اتباع علامات التحكم في درجة الحرارة (6).
3. اضبط التحكم في البخار (13) على الوضع "☁️"، واتبع تعليمات التحكم في البخار (10).

4. ضع المكواة على القاعدة.
5. صل المكواة عن طريق زر التحرير.
6. قم بتوصيل الماكينة بمقبس سلامة مثبت جيداً.
7. اضبط درجة الحرارة في وحدة التحكم في درجة الحرارة (8). إذا كان لديك ملابس حساسة للكي، يُرجى البدء بأكثر درجات الحرارة انخفاضاً.

### ملاحظة:

يوضح مصباح التحكم (16) الموجود على المكواة أن المكواة تسخن. بمجرد أن ينطفئ مصباح التحكم تكون المكواة قد بلغت درجة حرارة التشغيل. الآن يمكنك بدء الكي.

## الكيّ بالبخار

### تحذير:

تنفث المكواة كمية كبيرة من البخار الساخن. خطر الاحتراق.

### ملاحظة:

- لذلك، تكون درجة الحرارة المرتفعة مطلوبة. أدر وحدة التحكم في درجة الحرارة (8) إلى رمز "●●●" على الأقل.
- إذا كانت درجة الحرارة منخفضة للغاية قد يتسرب ماء من لوح الكي.

- املاً وعاء المياه بالماء المقطر.
- سعة الخزان 350 مليلتر تقريباً. املاً خزان المياه حتى علامة MAX فقط.
- 1. ضع المكواة بحيث يكون لوح الكي في وضع عمودي على سطح مقاوم للحرارة.
- 2. افتح غطاء خزان الماء للأعلى.
- 3. املاً خزان الماء من فتحة إعادة الملاء (12). استخدم الكوب المعياري المرفق.
- 4. أغلق غطاء خزان الماء مرةً أخرى.

- استخدم التحكم في البخار (13) لضبط كمية البخار. اضبط التحكم على الأوضاع "☁️"، أو "☁️" أو "☁️". يتعشق منظم حجم البخار بصوت مسموع في الموضع المعني.
- يتسرب البخار بمجرد أن تصبح المكواة في وضع أفقي.
- يمكن إضافة بخار إضافي عند استخدام وظيفة نفث البخار ☁️.
- اضغط على زر نفث البخار (14) بشكل متقطع.

### - وظيفة الرشاش (☁️)

لترطيب أي جزء من أجزاء الثياب لكيها، اضغط على زر الرشاش (15) ضغطاً متقطعاً.

## وحدة التحكم في درجة الحرارة في المكواة (8)

تتوافق الرموز الموجودة على وحدة التحكم مع الإعدادات التالية:

OFF	إيقاف التشغيل
● ☁️	مواد صناعية، حرير صناعي (رايون)، حرير
● ● ☁️	درجة حرارة منخفضة (دون بخار)
● ● ● ☁️	درجة حرارة متوسطة
● ● ● ☁️	درجة حرارة مرتفعة (قطن، كتان)

## MAX

- اقلب الملابس الصوفية على ظهرها لتجنب وجود بقع لامعة على القماش جراء الكي بالبخار. وإضافة إلى ذلك، ضع طبقة رقيقة من منسوجات قطنية على القماش.
- حدد إعداد درجة حرارة منخفضة للأقمشة التي تحتاج إلى معالجة إضافية للسطح وقم بكيها بعد قلبها على ظهرها.

### ملاحظة:

تسخن المكواة بسرعة أكبر من تبريدها. ابدأ الكي مع الإعداد على أقل درجة حرارة.

## الماء

- يُرجى استخدام ماء مُقَطَّر فقط.
- لا تملأ خزان الماء بماء البطارية أو ماء من مجفف الملابس أو ماء يحتوي على إضافات (مثل نشأ أو عطر أو مخفف أو أي مواد كيميائية أخرى).
- يمكن أن يؤدي ذلك إلى تلف المكواة بسبب البقايا المتكونة في حجرة البخار. قد تسبب هذه البقايا تلوثاً في القماش عندما تتساقط من الفتحات في لوح الكي.

## التشغيل

### قبل الاستخدام لأول مرة

- نظف قاعدة الكي بقطعة قماش مبللة بعض الشيء.
- لإزالة كل البقايا قبل الاستخدام لأول مرة، يُرجى تمرير المكواة عدة مرات على قطعة قماش قديمة نظيفة.

## الكيّ لاسلكياً

الكيّ لاسلكياً بالبخار أو بدونه. يتم الاحتفاظ بدرجة الحرارة مسبقة الضبط أثناء الكيّ لاسلكياً لمدة 25 ثانية. وإذا رغبت في مواصلة الكيّ على درجة الحرارة هذه، فيجب تسخين المكواة مرة أخرى. لإجراء ذلك، ضعها على القاعدة. يجب أن يكون زر التحرير عند الرمز "☁️". ولتقلل المكواة، ادفع زر التحرير إلى وضع "☁️".

## تحذير:

- يجب عدم ترك المكواة دون مراقبة عند اتصالها بمأخذ الطاقة الرئيسي.
- لا يجوز استخدام المكواة إذا سقطت، أو إذا كان هناك تلف بارز أو حدث تسريب.
- لا تحاول تصليح الجهاز بنفسك. اتصل دائماً بفني معتمد. إذا كان كابل مزود الطاقة تالفاً، فيجب استبداله عن طريق المصنِّع، أو وكيل الصيانة التابع له أو أشخاص مؤهلين لتجنب أي خطر.
- عند التشغيل أو التبريد، يجب أن تكون المكواة وكابنها بعيدين عن متناول الأطفال أقل من 8 سنوات.
- يمكن استخدام هذا الجهاز من قبل الأطفال بدءاً من عمر 8 سنوات وأكثر، وكذلك الأشخاص الذين يعانون من نقص القدرات الذهنية أو الحسية أو البدنية أو نقص الخبرة والمعرفة إذا توفر لهم الإشراف أو التعليمات الخاصة باستخدام الجهاز بطريقة آمنة وأدركوا المخاطر المتضمنة.
- يجب عدم عبث الأطفال بهذا الجهاز.
- يجب عدم قيام الأطفال بالتنظيف وصيانة المستخدم.
- الجهاز غير مصمم لغمره في الماء عند التنظيف. يُرجى اتباع التعليمات المضمنة لك في فصل "التنظيف".

- يجب ملء الخزان حتى علامة الحد الأقصى فقط. لا تتجاوز حد الملء! أقصى كمية مياه مسموح بها للملء 350 مل.
- يرجى استخدام ماء مُقَطَّر فقط.

12 فتحة ملء خزان الماء

13 مُنظّم مقدار البخار

14 زر نفاث البخار 

15 زر الرشاش 

16 مصباح التحكم

17 المقبض

غير معروف

كوب معياري

### التعليمات

#### تفريغ المحتويات

- أزل أي رقائق وملصقات واقية موجودة على لوح الكي.
- يُرجى فك السلك تماماً.

#### التوصيل الكهربائي

- تأكد من تطابق جهد المكواة (انظر لوحة الاسم) مع جهد الكبل.
- يجب إدخال قابس المأخذ الرئيسي في مقبس مثبت بطريقة صحيحة مزود بوحدة تأريض.

### غرض الاستخدام

يُستخدم هذا الجهاز في كي الملابس والمنسوجات.

هذا الجهاز مخصص للاستخدام المنزلي.

أي استخدام آخر للجهاز سوف يخرج عن نطاق غرض الاستخدام وقد ينتج عنه حدوث تلف للممتلكات أو الإصابة الشخصية.

### نظرة عامة على المكونات

1 مدخل الكبل المرن

2 زر تحرير

3 قاعدة

4 مزود طاقة القاعدة التلامسية

5 وعاء ماء شفاف

6 علامات التحكم في درجة الحرارة

7 سطح الكي الحرقي

8 مُنظّم درجة الحرارة قابل للضبط باستمرار

9 زر CLEAN (التنظيف الذاتي)

10 علامات التحكم في البخار  

11 فوهة الرشاش

55

## دليل التعليمات

شكراً لك على اختيارك منتجنا، نأمل أن تستمتع باستخدام الجهاز.

### رموز تعليمات الاستخدام

تم وضع علامات على هذه المعلومات الهامة خصيصاً للحفاظ على سلامتك. من الضروري الامتثال لهذه التعليمات لتجنب وقوع حوادث ومنع إلحاق تلف بالجهاز:

#### تحذير:

يحذرك هذا الرمز من الإصابة بمخاطر على صحتك ويشير إلى وجود مخاطر محتملة للتعرض للإصابة.

#### تنبيه:

يشير هذا الرمز إلى وجود مخاطر محتملة قد يتعرض لها الجهاز أو أشياء أخرى.

#### ملاحظة:

يلقي هذا الرمز الضوء على النصائح والمعلومات.

## تعليمات عامة

اقرأ تعليمات التشغيل بعناية قبل تشغيل الجهاز واحتفظ بالتعليمات بما في ذلك الضمان وإيصال الاستلام، وإذا أمكن، الصندوق الذي يحتوي على العبوة الداخلية. عند إعطاء هذا الجهاز لأشخاص آخرين، يرجى إطلاعهم أيضاً على تعليمات التشغيل.

- هذا الجهاز مصمم للاستخدام الخاص وللغرض المقصود منه فقط. لا يصلح هذا الجهاز للاستخدام التجاري.
- لا تستخدم الجهاز في الأماكن الخارجية. احفظه بعيداً عن مصادر الحرارة وأشعة الشمس المباشرة والرطوبة (لا تخمسه مطلقاً في أي مادة سائلة) والأسطح الحادة. لا تستخدم الجهاز ويديك مبتلة. إذا كان الجهاز رطباً أو مبتلاً، انزع القابس الكهربائي على الفور.
- عند تنظيف الجهاز أو تخزينه، أوقف تشغيله وانزع القابس من مقبس التيار الكهربائي دائماً (اسحب القابس نفسه، وليس سلك التوصيل) إذا لم يكن الجهاز قيد الاستخدام وأزل الملحقات المرفقة.
- يجب فحص الجهاز وأسلاك الموصلات الرئيسية بانتظام لاكتشاف وجود أية علامات للتلف. عند اكتشاف أي تلف يجب التوقف عن استخدام الجهاز.
- استخدم قطع الغيار الأصلية فقط.
- لضمان سلامة أطفالك، يرجى حفظ العبوة بالكامل (الحقائب البلاستيكية، والصناديق، والبوليوسترين وغيرها) بعيداً عن متناول أيديهم.

#### تحذير:

لا تدع الأطفال الصغار يعثون بالرقائق المعدنية خشية خطر الاختناق!

## تعليمات السلامة الخاصة بهذا الجهاز

ستجد الرمز التالي على المنتج إضافة إلى تحذير أو رمز يفيد بدلالة:

### تحذير: السطح الساخن! خطر الاحتراق!



يمكن أن ترتفع درجة حرارة الأسطح التي يمكن الوصول إليها بدرجة كبيرة أثناء التشغيل وبعده.

#### تحذير:

- يصبح لوح الكي ساخناً بسرعة ويتطلب وقتاً طويلاً ليبرد. لا تلمسه.
- اختر منطقة تخزين آمنة للقاعدة! ويجب أن يكون السطح مستقرًا ومستويًا. تحقق من ثبات منطقة التخزين مرة أخرى.
- يجب استخدام المكواة ووضعها على سطح ثابت ومقاوم للحرارة. يجب أن يكون السطح مستويًا.
- يمكن استخدام المكواة فقط مع القاعدة المرفقة.
- في حالة عدم الاستخدام، ينبغي تخزين المكواة على القاعدة المرفقة أو في وضع عمودي على سطح جاف وثابت ومستوي.
- افصل كبل الطاقة الرئيس قبل ملء خزان المياه.





## GARANTIEKARTE

warranty card • garantiekaart • carte de garantie • scheda di garanzia • tarjeta de garantía • cartão de garantia • garantkort • karta gwarancyjna • záruční list • kartica jamstva • carte de garanție • Гаранционная карта • záručný list • garancijski list • garancijajegy • гарантійний формуляр • Гарантийный талон •

بطاقة ضمان

**DB 6006 CB**

24 Monate Garantie gemäß Garantieerklärung • 24 months warranty according to warranty declaration • 24 maanden garantie volgens garantieverklaring • 24 mois de garantie selon la déclaration de garantie • 24 mesi di garanzia secondo la dichiarazione di garanzia • 24 meses de garantía de acuerdo con la declaración de garantía • 24 meses de garantía, de acordo com a declaração de garantia • 24 måneders garanti i henhold til garantibetingelsene • 24 mesiace gwarancji na podstawie oświadczenia gwarancyjnego • záruka 24 měsíců podle prohlášení o záruce • 24 mjesečno jamstvo u skladu s jamstvenom deklaracijom • 24 luni garanție conform declarației de garanție • 24 месеца гаранция в съответствие с гаранционната декларация • 24-mesačná záruka podľa vyhlásenia o záruke • 24-mesečna garancija, skladno z garancijsko izjavo • 24 hónap garancia a garanciafeltételekben leírtak szerint • гарантія на 24 місяці відповідно заяві про гарантію • Гарантія 24 місяця согласно заявленним гарантійним правилам • ضمان المدة 24 شهراً وفقاً لبيان الضمان

Kaufdatum, Händlerstempel, Unterschrift • date of purchase, dealer stamp, signature • aankoopdatum, dealerstempel, handtekening • date d'achat, tampon du concessionnaire, signature • data di acquisto, timbro del rivenditore, firma • fecha de compra, sello del distribuidor, firma • data de compra, carimbo do distribuidor, assinatura • kjøpsdato, forhandlerstempel, signatur • data zakupu, pieczęć sprzedawcy, podpis • datum zakoupení, razítko prodejce, podpis • datum kupovine, žig trgovca, potpis • data de achiziție, ștampila furnizorului, semnătura • Дата на покупката, Печат на Продавача, Подпис • datum nakupa, pečatka obchodníka/predajcu, podpis • datum nakupa, žig trgovca, potpis • vásárlás dátuma, kereskedő bélyegzője, aláírás • дата придбання, печатка продавця, підпис • Дата приобретения, Штамп продавца, Подпись • تاريخ التراء، وندع الوكيل المبيع والتوقيع

**BOMANN®**  
[www.bomann-germany.de](http://www.bomann-germany.de)

**BOMANN®**

C. Bomann GmbH  
Internet: [www.bomann-germany.de](http://www.bomann-germany.de)  
Made in P.R.C.

Stand: 03/2018