

BOMANN®

KLIMAGERÄT CL 6045 QC CB/CL 6046 QC CB/CL 6047 QC CB

Airco toestel • Climatiseur • Unidad de aire acondicionado
Unità aria condizionata • Air Conditioning Unit • Klimatyzator
Légkondicionáló • Напольный кондиционер • تكييف هواء

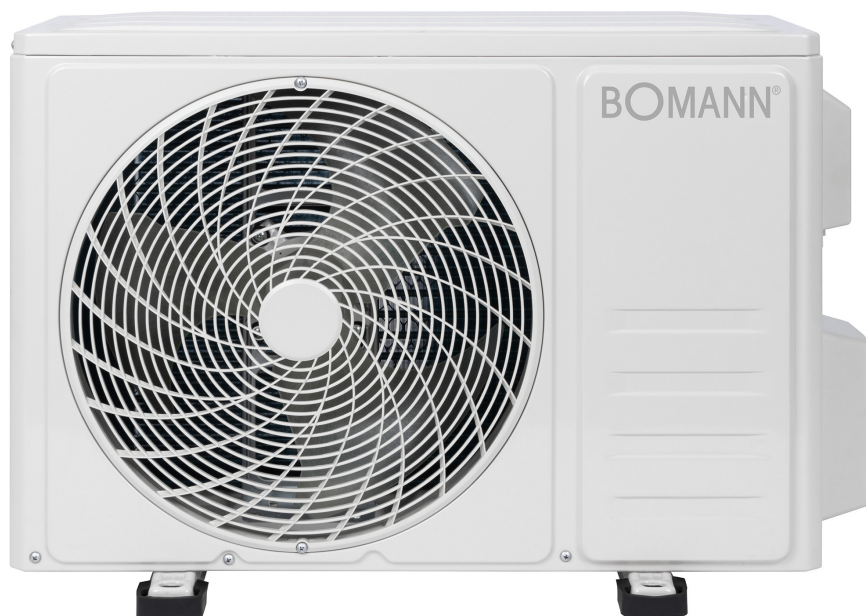

CE

Bedienungsanleitung / Garantie

Gebruiksaanwijzing • Mode d'emploi • Manual de instrucciones
Istruzioni per l'uso • Instruction Manual • Instrukcja obsługi / Gwarancja
Használati utasítás • Руководство по эксплуатации • دليل التعليمات

Bedienungsanleitung.....	Seite 4	DEUTSCH
Gebruiksaanwijzing.....	Pagina 20	NEDERLANDS
Mode d'emploi	Page 37	FRANÇAIS
Manual de instrucciones	Página 53	ESPAÑOL
Istruzioni per l'uso.....	Pagina 70	ITALIANO
Instruction Manual.....	Page 87	ENGLISH
Instrukcja obsługi.....	Strona 103	JĘZYK POLSKI
Használati utasítás	Oldal 120	MAGYARUL
Руководство по эксплуатации	стр. 137	РУССКИЙ
صفحة 167.....	دليل التعليمات.....	العربية

Übersicht der Bedienelemente

Overzicht van de bedieningselementen • Liste des différents éléments de commande
Indicación de los elementos de manejo • Elementi di comando • Overview of the Components
Przegląd elementów obsługi • A kezelőelemek áttekintése
Обзор деталей прибора • نظرة عامة على المكونات

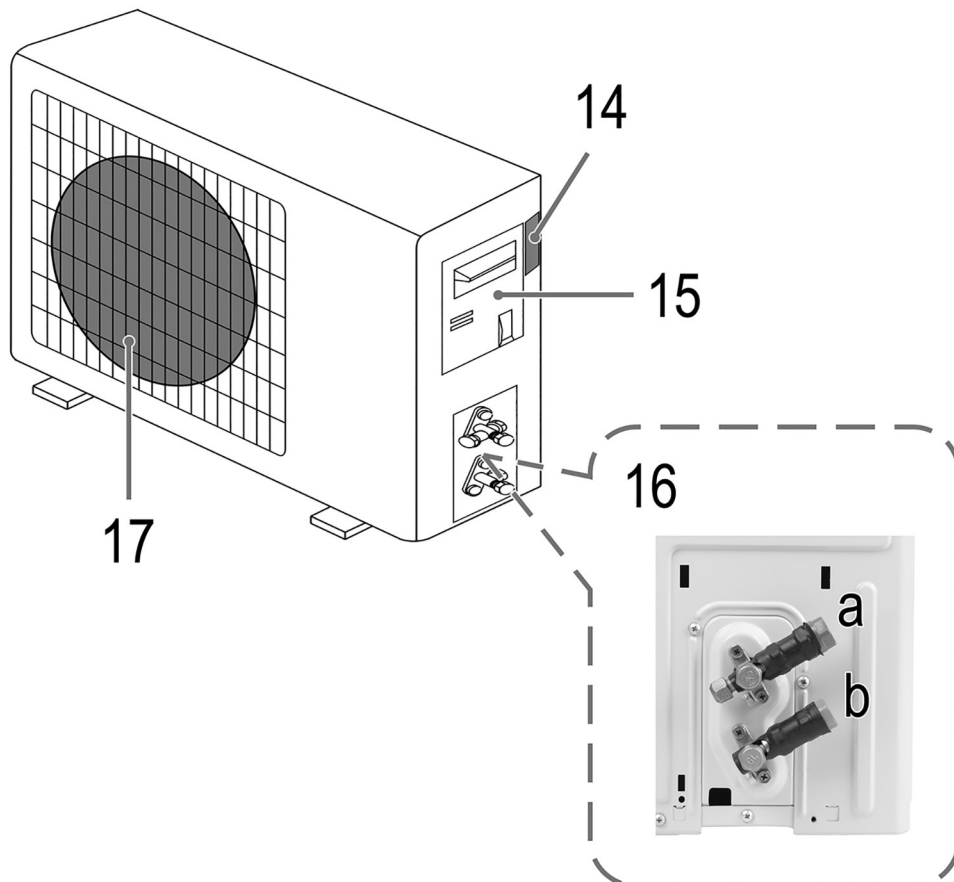
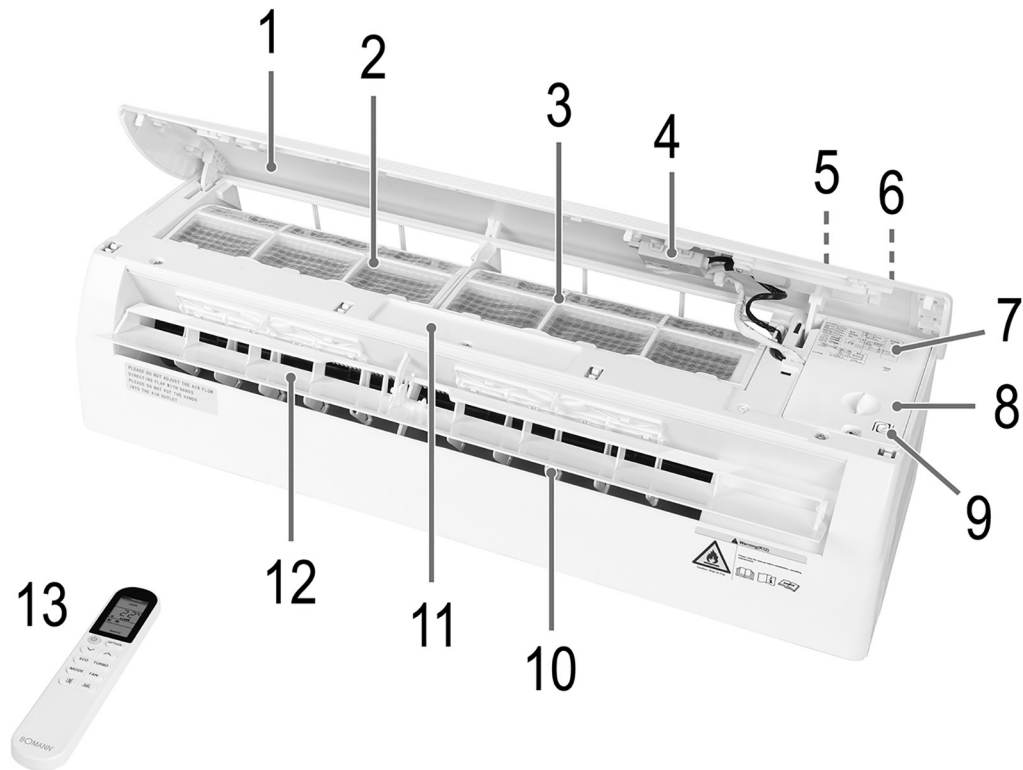

Bedienungsanleitung

Vielen Dank, dass Sie sich für unser Produkt entschieden haben. Wir wünschen Ihnen viel Freude mit dem Gerät.

Symbole in dieser Bedienungsanleitung

Wichtige Hinweise für Ihre Sicherheit sind besonders gekennzeichnet. Beachten Sie diese Hinweise unbedingt, um Unfälle und Schäden am Gerät zu vermeiden:

WARNUNG:

Warnt vor Gefahren für Ihre Gesundheit und zeigt mögliche Verletzungsrisiken auf.

ACHTUNG:

Weist auf mögliche Gefährdungen für das Gerät oder andere Gegenstände hin.

HINWEIS:

Hebt Tipps und Informationen für Sie hervor.

Allgemeine Hinweise

Lesen Sie vor Inbetriebnahme dieses Gerätes die Bedienungsanleitung sehr sorgfältig durch und bewahren Sie diese inkl. Garantieschein, Kassenbon und nach Möglichkeit den Karton mit Innenverpackung gut auf. Falls Sie das Gerät an Dritte weitergeben, geben Sie auch die Bedienungsanleitung mit.

- Benutzen Sie das Gerät ausschließlich für den privaten und den dafür vorgesehenen Zweck. Dieses Gerät ist nicht für den gewerblichen Gebrauch bestimmt.
- Benutzen Sie das Gerät nicht im Freien. Halten Sie es vor Hitze, direkter Sonneneinstrahlung, Feuchtigkeit (auf keinen Fall in Flüssigkeiten tauchen) und scharfen Kanten fern. Benutzen Sie das Gerät nicht mit feuchten Händen.
- Das Gerät und das Netzkabel müssen regelmäßig auf Zeichen von Beschädigungen untersucht werden. Wird eine Beschädigung festgestellt, darf das Gerät nicht mehr benutzt werden.
- Verwenden Sie nur Original-Zubehör.
- Zur Sicherheit Ihrer Kinder lassen Sie keine Verpackungsteile (Plastikbeutel, Karton, Styropor, etc.) erreichbar liegen.

WARNUNG:

Lassen Sie kleine Kinder nicht mit Folie spielen. **Es besteht Erstickungsgefahr!**

Spezielle Sicherheitshinweise für dieses Gerät

Auf dem Produkt finden Sie Symbole mit Warn- oder Informationscharakter:



Anweisungen lesen!



WARNUNG: Brandgefahr!

Das Gerät enthält ein brennbares Kältemittel!

- Keine Gegenstände, außer den vom Hersteller erlaubten, zur Beschleunigung des Abtauprozesses verwenden.
- Das Gerät sollte nur in Räumen ohne dauernde Zündquellen (z. B. offene Flammen, ein eingeschaltetes Gasgerät oder einen Elektroheizer) aufbewahrt werden.
- Das Gerät nicht anbohren oder anbrennen.
- Denken Sie daran, dass Kältemittel geruchslos sind.



Die Service-Anleitung ist unter der folgenden Internetadresse verfügbar: www.sli24.de

Im Bereich „Downloads“ geben Sie bitte die Modell-Bezeichnung CL 6045 QC CB ein.

- Jede Person, die an dem Kältemittelkreislauf arbeitet, muss einen Befähigungsnachweis von einer Industrieakkreditierten Stelle, die ihre Kompetenz im sicheren Umgang mit Kältemitteln anhand eines in der Industrie bekannten Verfahrens nachweist, vorweisen können.
- Servicearbeiten sollten nur gemäß den Herstellervorgaben durchgeführt werden. Ist für die Wartungs- und Reparaturarbeiten die Unterstützung von weiteren Personen erforderlich, sollte die im Umgang mit brennbaren Kältemitteln geschulte Person die Arbeiten ständig überwachen.

ACHTUNG: Überhitzungsgefahr!

- Halten Sie die Lüftungsschlitze frei!
- Decken Sie das Gerät nicht ab!

⚠ ACHTUNG:

Unsachgemäße Installation und Inbetriebnahme ohne Nachweis durch einen zertifizierten Fachbetriebs führt zum Erlöschen der Garantie gemäß EU 517/2014 Kapitel II Art. 3.

⚠ WARNUNG:

- Benutzen und lagern Sie das Gerät nicht an folgenden Orten:
 - In der Nähe einer Feuerquelle.
 - Einem Bereich, in dem Wasser oder Öl spritzen kann.
 - Einem Bereich, der direktem Sonnenlicht ausgesetzt ist.
 - Im Badezimmer, in der Waschküche oder an einem Swimmingpool.
- Berühren Sie das Gerät nicht, wenn Sie barfuß sind oder Körperteile nass oder feucht sind.
- Während der Installation des Gerätes durch einen zertifizierten Fachbetrieb, sichern Sie den umliegenden Bereich ab, um Unfälle zu vermeiden. Kinder und andere Unbefugte sollten keinen Zutritt haben.
- Stellen Sie sicher, dass der Sockel der Außenanlage ausreichend fest montiert ist.
- Stellen Sie sicher, dass keine Luft in das Kältemittelsystem eindringen kann und prüfen Sie, ob Kältemittel austritt, wenn Sie die Klimaanlage bewegen. Denken Sie daran, dass Kältemittel geruchslos sind.
- Führen Sie nach der Installation der Klimaanlage einen Testlauf durch und überprüfen Sie die Betriebsdaten.
- Die in der eingebauten Steuereinheit installierten Sicherungen haben einen Nennwert von T 5 A/250 V. Stellen Sie sicher, dass das Innengerät stets mit einer Sicherung für den maximalen Eingangsstrom geeigneten Kapazität oder mit einem anderen Überlastungsschutzgerät geschützt wird.
- Das Gerät muss mit einer Installation vom Versorgungsnetz getrennt werden können, welche eine allpolige Kontakttrennung aufweist, welche unter den Bedingungen der Überspannungskategorie III eine vollständige Trennung ermöglicht. Diese muss gemäß den Sicherheitsvorschriften in die Festverkabelung integriert werden. Alle Elektroarbeiten dürfen nur durch einen Elektrofachbetrieb durchgeführt werden. Die Klimaanlage darf nur von zertifizierten Fachbetrieben installiert werden.
- Stellen Sie das Gerät nicht in der Nähe von brennbaren Stoffen (Alkohol usw.) oder Druckbehältern (z. B. Sprüh-dosen, Gasflaschen) auf. Der Abstand sollte mindestens 50 cm betragen.
- Wenn das Gerät in Bereichen ohne Lüftungsmöglichkeit verwendet wird, müssen Vorkehrungen getroffen werden, um zu verhindern, dass durch Kältemittelgaslecks eine Brandgefahr entstehen kann.
- Beachten Sie die nationalen Anschlussvorschriften. Die Verkabelung muss den geltenden nationalen Vorschriften entsprechen.
- Vor dem Berühren der Verbindungsklemmen müssen alle Stromkreise von der Stromversorgung getrennt werden.
- Dieses Gerät kann von Kindern ab 8 Jahren und darüber sowie von Personen mit verringerten physischen, sensorischen oder mentalen Fähigkeiten oder Mangel an Erfahrung und/oder Wissen benutzt werden, wenn sie beauf-sichtigt oder bezüglich des sicheren Gebrauchs des Gerätes unterwiesen wurden und die daraus resultierenden Gefahren verstanden haben.
- Kinder dürfen nicht mit dem Gerät spielen.
- Reparieren Sie das Gerät nicht selbst, sondern suchen Sie einen autorisierten Fachmann auf.
- Die Reinigung und Wartung muss von Fachpersonal durchgeführt werden. Trennen Sie das Gerät in jedem Fall von der Stromversorgung bevor Reinigungs- oder Wartungsarbeiten durchgeführt werden.
- Dieses Gerät wurde für die Klimatisierung von Wohnräumen entwickelt und darf nicht für andere Zwecke wie z. B. zum Trocknen von Kleidung, Abkühlen von Lebensmitteln usw. verwendet werden.
- Verwenden Sie das Gerät nur mit montiertem Luftfilter. Die Verwendung des Klimageräts ohne Luftfilter kann zu einer übermäßigen Ansammlung von Staub oder Verunreinigungen an den Innenteilen des Geräts führen und Schäden bzw. Fehlfunktionen verursachen.
- Der Benutzer ist dafür verantwortlich, dass das Gerät von einem qualifizierten Techniker installiert wird. Dieser hat zu prüfen, ob es gemäß den geltenden Gesetzen und Richtlinien geerdet ist und einen thermomagnetischen Schutzschalter besitzt.

- Setzen Sie sich niemals längere Zeit direkt kaltem Luftstrom aus. Der direkte und längere Aufenthalt im kalten Luftstrom kann gesundheitsschädlich sein. Besondere Vorsicht ist für Kinder, alte oder kranke Menschen geboten.
- Wenn das Gerät Rauch absondert oder ein Brandgeruch auftritt, unterbrechen Sie sofort die Stromversorgung und wenden Sie sich an Ihren Service. Eine Verwendung des Geräts unter solchen Bedingungen bzw. in diesem Zustand kann zu Bränden oder Stromschlägen führen.
- Schalten Sie das Gerät über die Taste Φ aus, wenn Sie es über einen längeren Zeitraum nicht benutzen.
- Achten Sie darauf, die Luftstromrichtung richtig einzustellen. Die Klappen müssen im Heizmodus nach unten und im Kühlmodus nach oben gerichtet sein.
- Durch die Vermeidung von extrem schwankenden Temperatureinstellungen können Schäden am Gerät vermieden werden.
- Das Netzkabel nicht biegen, ziehen oder zusammendrücken, da es dadurch beschädigt werden kann. Ein beschädigtes Netzkabel kann Stromschläge oder Feuer verursachen. Nur spezialisiertes technisches Personal darf ein beschädigtes Netzkabel ersetzen.
- Blockieren Sie nicht den Lufteinlass oder -auslass des Innen- oder Außengeräts. Das Verstopfen dieser Öffnungen führt zu einer Verringerung der Kühlleistung und kann zu Ausfällen oder Beschädigungen führen. Führen Sie keine unbefugten und unsachgemäßen Änderungen am Gerät durch.
- Stellen Sie keine schweren oder heißen Gegenstände auf das Gerät.
- Lassen Sie Fenster oder Türen nicht dauerhaft geöffnet, wenn die Klimaanlage in Betrieb ist.
- Richten Sie den Luftstrom nicht auf Pflanzen oder Tiere. Ein längerer Aufenthalt im direkten kalten Luftstrom kann sich negativ auf Pflanzen und Tiere auswirken.
- Klettern Sie nicht auf das Außengerät und stellen Sie keine Gegenstände darauf ab.
- Führen Sie niemals einen Stab oder einen ähnlichen Gegenstand in das Gerät ein. Dies kann zu Verletzungen und Schäden führen.
- Achten Sie beim Verlegen und Biegen der Kühlmittleitungen darauf, dass Sie ein dafür geeignetes Spezialwerkzeug benutzen. Ein Abknicken der empfindlichen Leitungen muss aus Sicherheitsgründen in jedem Fall vermieden werden. Alle Arbeiten müssen von einem zertifizierten Betrieb durchgeführt werden und gemäß der dem Gerät beiliegenden Anlage entsprechend dokumentiert und nachgewiesen werden.
- Die Kühlmittleitungen dürfen nicht ohne Weiteres verlängert oder verkürzt werden, da diese ab Werk bereits mit dem Kühlmittel vorbefüllt sind.

ACHTUNG:

Alle technischen Änderungen an den Kühlmittleitungen **müssen** durch einen zertifizierten Fachbetrieb durchgeführt werden. Unsachgemäße Veränderungen führen zum Erlöschen der Garantie.

- Achten Sie darauf, dass alle Leitungen diffusionsdicht isoliert sind, damit sich keine Flüssigkeiten, Wasserdampf, oder Kondensat bilden und z. B. ins Innere des Mauerwerks gelangen können. So können Feuchtigkeit und Schimmelbildung vermieden werden.

Umgang mit Batterien

WARNUNG:

- Setzen Sie Batterien keiner hohen Wärme, wie z. B. Sonnenschein, Feuer oder ähnlichem aus. Es besteht **Explosionsgefahr!**
- Halten Sie Batterien von Kindern fern. Sie sind kein Spielzeug.
- Öffnen Sie Batterien nicht gewaltsam.
- Vermeiden Sie den Kontakt zu metallischen Gegenständen (Ringe, Nägel, Schrauben usw.). Es besteht **Kurzschlussgefahr!**
- Durch einen Kurzschluss können sich Batterien stark erhitzen oder evtl. sogar entzünden. Verbrennungen können die Folge sein.
- Zu Ihrer Sicherheit sollten die Batteriepole beim Transport mit Klebestreifen überdeckt werden.
- Falls eine Batterie ausläuft, die Flüssigkeit nicht in die Augen oder Schleimhäute reiben. Bei Berührung die Hände waschen, die Augen mit klarem Wasser spülen. Bei anhaltenden Beschwerden einen Arzt aufsuchen.

WARNUNG:

- Nicht wiederaufladbare Batterien dürfen nicht aufgeladen werden.
- Beachten Sie die Polarität beim Einlegen der Batterie(n).

ACHTUNG:

- Wird die Fernbedienung längere Zeit nicht benutzt, entnehmen Sie die Batterien, um ein „Auslaufen“ von Batteriesäure zu vermeiden.
- Ungleiche Batterietypen oder neue und gebrauchte Batterien dürfen nicht zusammen verwendet werden.
- Batterien gehören nicht in den Hausmüll. Geben Sie verbrauchte Batterien bei zuständigen Sammelstellen oder beim Händler ab.

Auspacken des Gerätes

1. Nehmen Sie das Gerät aus seiner Verpackung.
2. Entfernen Sie sämtliches Verpackungsmaterial, wie Folien, Füllmaterial und Kartonverpackung.

3. Überprüfen Sie das Gerät auf eventuelle Transportschäden, um Gefährdungen zu vermeiden.
4. Im Schadensfall nehmen Sie das Gerät nicht in Betrieb. Wenden Sie sich an Ihren Händler.

Lieferumfang

Inneneinheit

- 6 × Schrauben
- 6 × Dübel
- 1 × Wandhalterung

Außeneinheit

- 1 × Kondenswasserablaufstutzen
- 4 × Standfüße für die Außeneinheit

Anschlusszubehör

- 1 × Anschlusskabel für die Außeneinheit
- 2 × Kühlmittelleitungen (grau und blau) inkl. Isolierung
- 1 × Isoliermaterial (Ersatz)
- 2 × Kondenswasserleitungen
- 1 × Vinylband
- 1 × Lochabdeckung

Zubehör

- 1 × Fernbedienung
- 2 × R03 „AAA“ 1,5V Batterien
- 2 × Filter
- 2 × Filtereinsätze
 - 1 × Aktivkohlefilter (grau)
 - 1 × Ionisierungsfilter (grün)

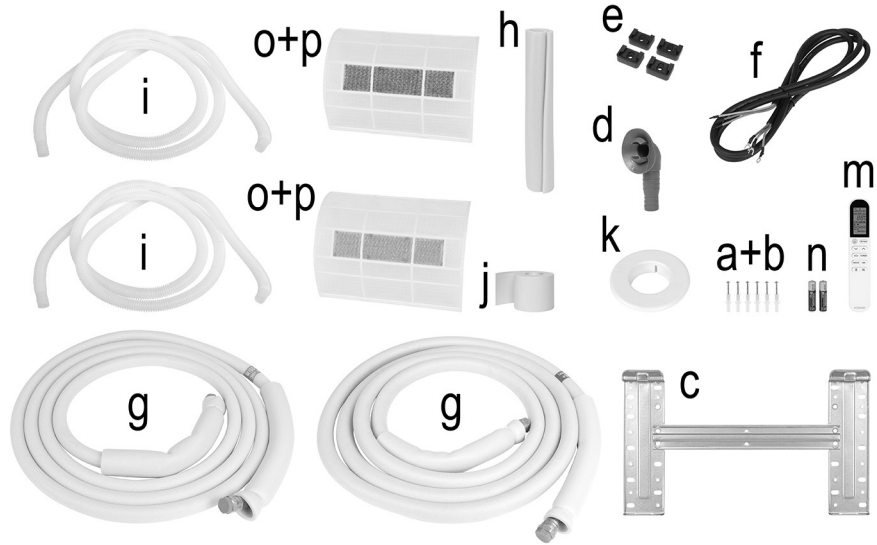

Übersicht der Bedienelemente

Seite 3

Geräteeinheit für den Innenbereich

- 1 Frontblende
- 2 Filtereinsatz mit Aktivkohlefilter (grau)
- 3 Filtereinsatz mit Ionisierungsfilter (grün)
- 4 WLAN Modul
- 5 LED Display
- 6 Typenschild (Position kann abweichen)
- 7 Schaltplan
- 8 Elektrische Anschlusseinheit
- 9 Taste ⏻ (Ein-/Ausschalten)
- 10 Luftabweiser
- 11 Signalempfänger
- 12 Luftleitklappe
- 13 Fernbedienung

Geräteeinheit für den Außenbereich

- 14 Typenschild der Außeneinheit (Position kann abweichen)
- 15 Anschlussabdeckung
- 16 Kühlmittelventil
 - a grau
 - b blau
- 17 Luftauslass

Fernbedienung

HINWEIS:

Sollte Ihr Modell über eine der Funktionen nicht verfügen, hören Sie trotzdem einen Piepton, wenn Sie die Taste drücken.

Tasten der Fernbedienung

Nr.	Taste	Bedeutung
1	⏻	Ein-/Ausschalten
2	OPTION	Auswahltaste
3	▲	Einstell-/Auswahltaste
4	▼	Einstell-/Auswahltaste
5	ECO	Aktivieren/Deaktivieren ECO Funktion
6	TURBO	Aktivieren/Deaktivieren der Turbo Funktion
7	Mode	Auswahltaste Betriebsmodi
8	Fan	Einstellung der Lüftergeschwindigkeit
9	🌬️	Einstellung der Luftleitklappe
10	🌬️	Einstellung der Luftabweiser (nicht vorhanden; nur manuelle Einstellung möglich)

Display der Fernbedienung

📶	Netzwerkanzeige
🔒	Kindersicherung
AUTO	Automatik-Modus
COOL	Kühlmodus
DRY	Luftentfeuchtungsmodus
HEAT	Heizmodus
FAN	Ventilator-Modus
ECO	Energiesparmodus
🌀 [Progress bar]	Lüftungsgeschwindigkeitsanzeige
🌬️	Lüftung aus

	Höchste Temperatur und Geschwindigkeit
	Luftleitklappenanzeige
	Luftabweiseranzeige (nicht vorhanden)
	Schlummer Modus
	Automatisches Ein- und Ausschalten
	Automatische Temperaturberechnung
	Schimmel- / Selbstreinigung
	Health Funktion (nicht vorhanden)
	nicht vorhanden

Informationen zur App „Smart Life - Smart Living“

Die  Smart Life - Smart Living App ist für Android und für iOS verfügbar. Scannen Sie den entsprechenden QR Code, um direkt zum Download zu gelangen.

HINWEIS:

Anbieterbedingt können beim Download der App Kosten entstehen.



Google Play



App Store

Informationen zur Bedienung mit der App

Dieses Gerät bieten Ihnen die Möglichkeit das Gerät über Ihr Heimnetzwerk zu bedienen. Voraussetzung dafür ist eine dauerhafte WLAN Verbindung mit Ihrem Router und die kostenlose App „Smart Life - Smart Living“. Über die App können Sie komfortabel auf alle Funktionen des Gerätes zugreifen. Um ein unbeabsichtigtes Einschalten von unterwegs vorzubeugen, empfehlen wir das Gerät vom Stromnetz zu trennen, wenn Sie nicht zu Hause sind!

Inneneinheit (a)

- Montieren Sie die Inneneinheit an einer stabilen Wand, die keinen Vibrationen ausgesetzt ist.
- Alle Geräteöffnungen dürfen nicht blockiert werden, damit die Luft in den gesamten Raum strömen kann.
- Montieren Sie das Gerät nicht in der Nähe von Wärmequellen, Dämpfen oder brennbaren Gasen.
- Montieren Sie das Gerät nicht an einem Ort, wo es dauerhaft direkter Sonneneinstrahlung ausgesetzt ist.
- Wählen Sie einen Platz wo Kondenswasser leicht abfließen kann und wo es leicht ans Außengerät angeschlossen werden kann.
- Überprüfen Sie regelmäßig die korrekte Funktion des Gerätes und halten Sie die nötigen Mindestabstände stets ein bzw. frei. Wählen Sie einen Platz an dem der Filter gut erreichbar ist.
- Installieren Sie das Gerät nicht in feuchten Räumen wie Badezimmer, Waschräumen etc.
- Die Installation sollte optimalerweise möglichst hoch oberhalb des Fußbodens liegen.

Systemanforderung für die Verwendung der App

- iOS 10.0 oder höher
- Android 5.0 oder höher

Inbetriebnahme mit der App

1. Installieren Sie die App „Smart Life - Smart Living“. Erstellen Sie ein Benutzerkonto.
2. Aktivieren Sie die WLAN Funktion in den Einstellungen Ihres Gerätes.
3. Stellen Sie sicher, dass sich Ihr W-Lan Netzwerk in der Nähe Ihres Gerätes befindet.
4. Schalten Sie die Inneneinheit ein.
5. Öffnen Sie die App und wählen Sie „+“ aus.
6. Wählen Sie das Menü „Klimaanlage“ aus und folgen den Anweisungen auf dem Display.
7. Drücken Sie die Taste **ECO** auf der Fernbedienung 6-mal bis Ihnen „CF“ angezeigt wird. Sollte Ihnen „AP“ angezeigt werden, drücken Sie erneut 6-mal die Taste **ECO**.

HINWEIS:

„CF“: Kontrollleuchte am Modul (4) blinkt schnell.

„AP“: Kontrollleuchte am Modul (4) blinkt langsam.

- Drücken Sie dann „next step“. Geben Sie nun Ihr Passwort ein.
8. Nachdem das Gerät erfolgreich verbunden wurde, leuchtet die Kontrollleuchte dauerhaft. Jetzt können Sie das Gerät mittels App bedienen.

HINWEIS:

Das Gerät arbeitet ausschließlich mit 2,4 GHz Routern zusammen. 5 GHz Router werden nicht unterstützt.

WLAN Verbindung trennen

Möchten Sie die bestehende WLAN Verbindung (Kontrollleuchte leuchtet) wieder trennen, gehen Sie wie folgt vor:

Drücken Sie 6-mal die Taste **ECO** auf der Fernbedienung.

HINWEIS:

Möchten Sie die WLAN Verbindung wieder herstellen, gehen Sie vor wie im Abschnitt „Inbetriebnahme mit der App“ beschrieben.

Installation

Außeneinheit (b)

- Installieren Sie das Außengerät nicht in der Nähe von Wärmequellen, Dampf oder brennbaren Gasen.
- Stellen Sie das Gerät nicht an zu staubigen Orten auf.
- Installieren Sie das Gerät dort wo Betriebsgeräusche keine Personen stören und nicht an zu stark von Personen frequentierten Orten. Sprechen Sie sich ggf. mit Ihren direkten Nachbarn ab. Orientieren Sie sich hierzu ggf. an der Bundes-Immissionsschutzverordnung-Lärm.
- Installieren Sie das Gerät nicht wo es direkter Sonneneinstrahlung oder starker Witterung ausgesetzt ist oder nutzen Sie einen Sonnenschutz, welcher den Luftstrom nicht beeinträchtigt.
- Halten Sie die im u. a. Bild gezeigten Mindestabstände bei Installation und im laufenden Betrieb stets ein / frei.
- Installieren Sie die Außeneinheit an einem stabilen Ort.
- Wenn die Außeneinheit Vibrationen ausgesetzt ist, gleichen Sie diese mittels Gummifüßen am Boden aus.

Die Mindestabstände (in mm) sind im Bild eingezeichnet.

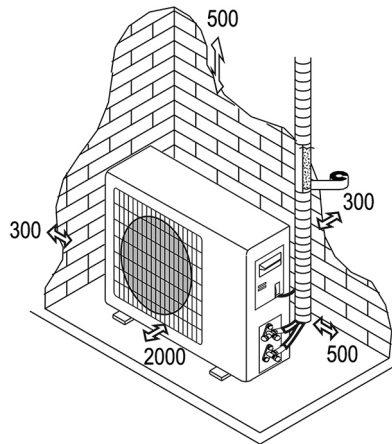

⚠ ACHTUNG:

- Der Käufer muss sicherstellen, dass Personen/Firmen, die diese Klimaanlage installieren, warten oder reparieren über ausreichende Qualifikationen und Erfahrungen mit Kältemittelprodukten verfügen.
- Unsachgemäße Installation und Inbetriebnahme ohne Nachweis durch einen zertifizierten Fachbetrieb führt zum Erlöschen der Garantie gemäß (EU) 517/2014 Kapitel II, Artikel 3.

Installation der Wandhalterung

⚠ ACHTUNG:

Bevor Sie die Wandhalterung installieren, stellen Sie in jedem Fall sicher, wo genau Sie die Bohrung für die Rohre vornehmen wollen! Siehe Kapitel „Installation der Inneneinheit und Wanddurchführung nach außen“.

1. Lösen Sie die Wandhalterung an den Verriegelungsclips.



2. Klappen Sie die Wandhalterung nach oben.

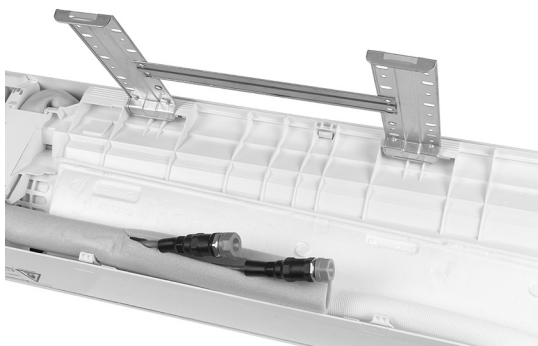

3. Entfernen Sie die Wandhalterung, indem Sie diese aus der Halterung lösen.

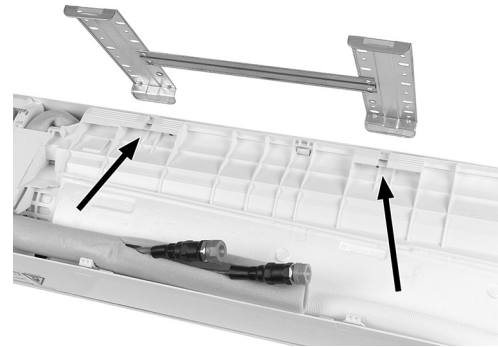

4. Bohren Sie mindestens 32 mm tiefe Löcher in eine stabile Wand, um die Platte zu befestigen.
5. Setzen Sie die Kunststoffdübel in das Loch ein
6. Befestigen Sie die Halteplatte mit den mitgelieferten Schrauben an der Wand.
7. Prüfen Sie den festen Sitz der Halteplatte.

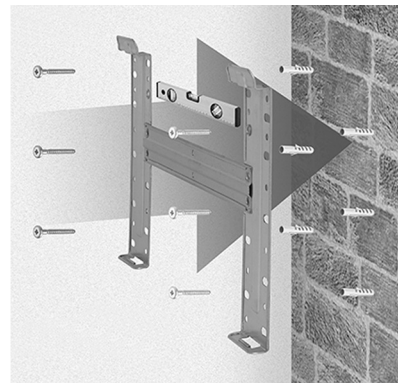

Ausrichtung der Kühlmittleitungen

⚠ ACHTUNG:

Die Klimaanlage muss von einem zertifizierten Kälte-Klimafachbetrieb installiert und angeschlossen werden. Unsachgemäße Installation führt zum Erlöschen der Garantie.

Die Kühlmittleitungen können in 3 Richtungen verlegt werden, die in der Abbildung durch Nummern gekennzeichnet sind. Wenn die Rohrleitungen in Variante 1 oder 3 verlegt werden, schneiden Sie vorsichtig mit einem Cutter eine Kerbe an der Seite der Inneneinheit entlang der Naht. Führen Sie die Verbindungsleitungen in die Richtung der Wandöffnung und binden Sie die Kühlmittleitungen, die Kondenswasserleitung und die Stromkabel mit Vinylband zusammen und achten Sie **in jedem Fall** auf eine diffusionsdichte Isolierung, damit sich keine Flüssigkeiten, Wasserdampf, oder Kondensat bilden und z. B. ins Innere des Mauerwerks gelangen können. So können Feuchtigkeit und Schimmelbildung vermieden werden. Achten Sie darauf, dass die Kondenswasserleitung mit einem leichten Gefälle versehen ist, damit das Wasser ungehindert fließen kann.

⚠ ACHTUNG:

Beachten Sie die Diffusionsdichtigkeit der Leitungen, um Nässeschäden und Schimmelbildung im Mauerwerk zu vermeiden.

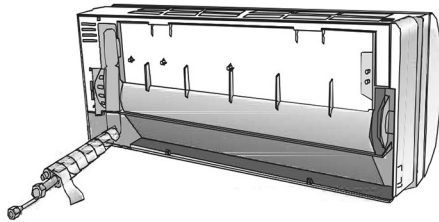
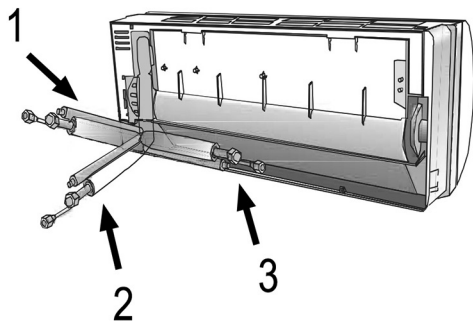

Ausrollen der Kühlmittelleitungen

- Entfernen Sie die Kappen erst unmittelbar bevor Sie die Kühlmittelleitungen anschließen, um es vor Verschmutzungen zu schützen.
- Wenn die Leitungen zu oft gebogen oder gezogen werden, werden sie steif. Biegen Sie die Leitungen nicht mehr als dreimal.
- Rollen sie die Leitungen vorsichtig wie in Grafik A gezeigt ab. Vermeiden Sie ein Knicken.

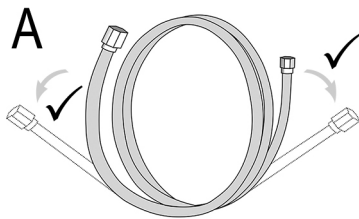

Anschluss Kondenswasserableitung an die Inneneinheit

Die korrekte Installation der Kondenswasserableitung des Innengeräts ist von großer Bedeutung.

1. Den Ablaufschlauch unterhalb der Rohrleitung verlegen und darauf achten, dass keine Senken entstehen.
2. Der Ablaufschlauch muss nach unten geneigt sein, um den Kondenswasserabfluss zu erleichtern.
3. Biegen oder verdrehen Sie den Ablaufschlauch nicht. Lassen Sie ihn nicht überstehen. Tauchen Sie das Ende nicht in Wasser. Wenn eine Verlängerung an den Schlauch angeschlossen ist, achten Sie beim Einführen in die Inneneinheit auf die Verbindung.
4. Wenn die Kältemittelleitungen wie im Kapitel „Ausrichtung der Kühlmittelleitungen“ gezeigten Nr. 3 verlegt sind, müssen die Rohre, das Verbindungskabel zur Außeneinheit und der Kondenswasserablaufschlauch mit einem Rohrverbinder an der Rückseite des Geräts gesichert werden.
5. Setzen Sie die Rohrverbindung in die entsprechende Vorrichtung ein.
6. Drücken Sie die Leitung zur Verbindung fest in das Klimagerät und vergewissern Sie sich, dass die Verbindung dicht ist.

⚠ ACHTUNG:

Vermeiden Sie beim Positionieren ein Abknicken und lassen Sie auch diese Arbeiten nur durch einen zertifizierten Fachbetrieb durchführen!

⚠ ACHTUNG:

Ziehen Sie die Leitung **nicht** auseinander wie in Grafik B, sondern rollen Sie diese vorsichtig ab.

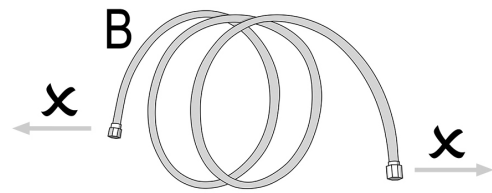

Anschlüsse an die Inneneinheit

⚠ ACHTUNG:

Die Klimaanlage muss von einem zertifizierten Kälte-Klimafachbetrieb installiert bzw. angeschlossen werden. Unsachgemäße Installation führt zum Erlöschen der Garantie.

1. Entfernen Sie die Schutzkappen.
2. Prüfen Sie die Verbindungen auf Verschmutzung oder Beschädigungen.
3. Verbinden Sie die Überwurfmutter mit dem Anschlussgewinde an der Inneneinheit. Beachten Sie dabei die Farben der Schutzkappen.
4. Ziehen Sie die Verbindung mit einem entsprechenden Schraubenschlüssel in entgegengesetzte Richtung fest.

ℹ HINWEIS:

Achten Sie auf das passende Drehmoment und beachten Sie hierzu unsere Tabelle „Installationsinformationen“.

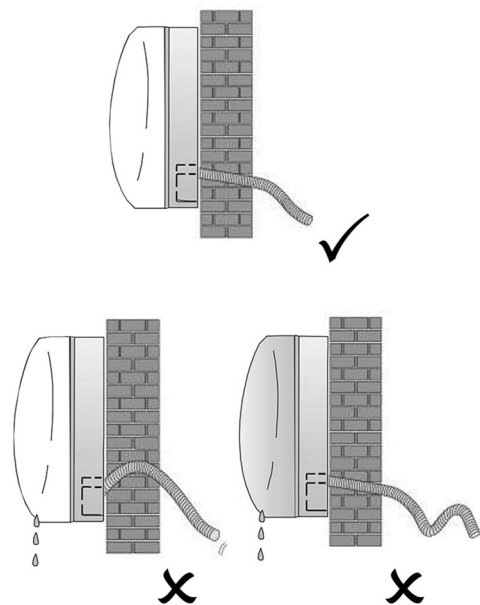

Installation der Inneneinheit und Wanddurchführung nach außen

Nachdem Sie die Kühlmittelleitungen- sowie die Kondenswasserleitung gemäß den Anweisungen angeschlossen haben, gehen Sie wie folgt vor:

1. Verlegen Sie die Leitungen, das Verbindungskabel zur Außeneinheit und die Kondenswasserleitung mit großer Sorgfalt in Richtung der Stelle, wo sie durch die Wand nach außen geführt werden sollen.
2. Binden Sie die Kühlmittelleitungen, Verbindungskabel zur Außeneinheit und die Kondenswasserleitung mit Vinylband zusammen und ummanteln anschließend alles stramm mit einem Isolierband (nicht im Lieferumfang enthalten).

⚠ ACHTUNG:

- Beachten Sie die Diffusionsdichtigkeit der Leitungen, um Nässe-schäden und Schimmelbildung im Mauerwerk zu vermeiden.
- Achten Sie darauf, dass alle offen liegenden Rohrteile ausreichend isoliert sind.

3. Bohren Sie ein Loch mit einem Durchmesser von 57 mm und einem Gefälle von 5-7 mm. (Bild 2)

ℹ HINWEIS:

Bohren Sie dies mit einem leichten Gefälle nach außen von 5-7 mm, um den Abfluss des Kondenswassers sicher zu stellen. Stellen Sie in jedem Fall sicher, dass über die gesamte Länge der Kondenswasserleitung in Richtung Wandöffnung ein Gefälle besteht.

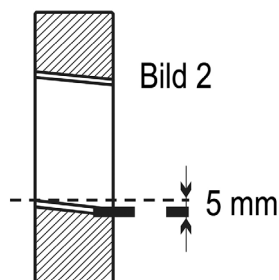

4. Setzen Sie die Lochabdeckung ein.
5. Führen Sie die isolierten Leitungen, das Verbindungskabel zur Außeneinheit und die Kondenswasserleitung durch die Wandöffnung.

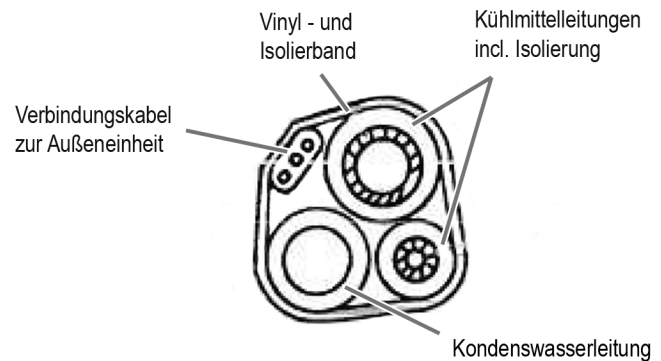

ℹ HINWEIS:

Nach Montage der Leitungen verschließen Sie das Loch in der Wand, durch das die Rohrleitungen geführt werden luft- und wasserdicht.

6. Befestigen Sie die Inneneinheit sicher am oberen Teil der Wandhalteplatte.
7. Drücken Sie den unteren Teil der Inneneinheit fest gegen die Wandhalteplatte bis dieser fest aufsitzt.

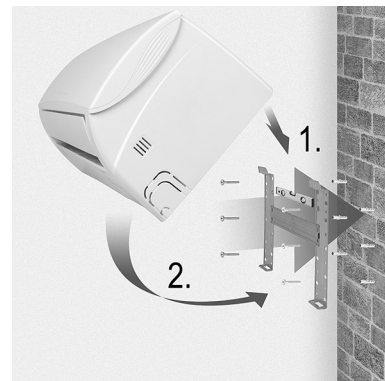

Installation der Außeneinheit

- Entscheiden Sie sich vor dem Anschluss der Leitungen für den richtigen Platz und berücksichtigen Sie, dass dort genug Raum für spätere Wartungsarbeiten vorhanden ist. (Beachten Sie die Mindestabstände)
- Stecken Sie die mitgelieferten Schutzkappen auf die Standfüße und befestigen Sie diese an einem dafür geeigneten Platz.
- Verwenden Sie besonders stabile Schrauben/Bolzenanker und berücksichtigen Sie dabei auch das Gewicht des Geräts, um zu vermeiden, dass Vibrationen während des Betriebs die Verbindung mit der Zeit lockern. Die Einheit muss gemäß den geltenden Sicherheitsvorschriften installiert werden.



Der Kondenswasserablauf der Außeneinheit

Durch die Kondenswasserleitung kann das Kondenswasser und das Eis, welches sich während der Wärmeproduktion an der Außeneinheit bildet, abgeleitet werden.

1. Befestigen Sie den Kondenswasserablaufstutzen in der dafür vorgesehenen 25 mm Öffnung.
2. Verbinden Sie den Kondenswasserablaufstutzen mit der Kondenswasserleitung und achten Sie auf einen geregelten Ablauf, um Nässe-schäden zu vermeiden.

Elektrischer Anschluss (Außeneinheit)

Entfernen Sie die Anschlussabdeckung (15) an der rechten Seite des Geräts. Auf der Rückseite befindet sich der zugehörige Schaltplan. Siehe Grafik.

1. Schließen Sie das Netzanschlusskabel der Inneneinheit an die Klemmenleiste an.
2. Befestigen Sie das Netzanschlusskabel der Außeneinheit sorgfältig mit den Kabelverbindungsklemmen.

3. Vergewissern Sie sich, dass die Kabel ordnungsgemäß befestigt wurden. Achten Sie darauf, dass die Erdung korrekt installiert ist.
4. Setzen sie die Abdeckklappe wieder fest auf das Gerät

⚠ ACHTUNG:

Alle Elektroarbeiten müssen von einem zertifizierten Elektrofachbetrieb durchgeführt werden. Unsachgemäße Installation führt zum Erlöschen der Garantie.

Anleitung Schnellkupplung

Verwenden Sie die Schnellkupplung, um das Innen und Außengerät der Klimaanlage einfach zu verbinden. Ein schnelles und einfaches Verfahren, bei dem alle Gewährleistungsansprüche bestehen, so lange alle Arbeiten von einem zertifizierten Fachbetrieb durchgeführt werden.

⚠ ACHTUNG:

- Die im Lieferumfang enthaltenen Kühlmittelleitungen sind ab Werk mit dem Kühlmittel vorbefüllt.
- Die Leitungen dürfen **nicht** gekürzt und verlängert werden.

Anschluss an die Inneneinheit

1. Rollen Sie die Kühlmittelleitungen vorsichtig und sorgfältig auseinander, wie im Kapitel „Ausrollen der Kühlmittelleitungen“ beschrieben. Vermeiden Sie in jedem Fall ein Abknicken der Leitungen.
2. Schutzkappen (blau und grau) von den Kupplungen des Innengerätes abnehmen.

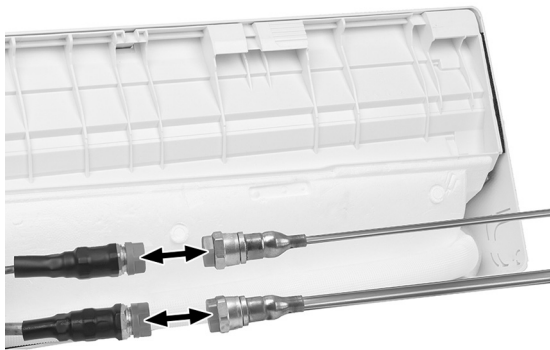

3. Stellen Sie sicher, dass alle Schrauben in gutem Zustand sind und frei von Schmutzpartikeln wie Staub, Sand oder anderen Schwebstoffen und Schmutz.



4. Verschrauben Sie die Kühlmittelleitungen mit den Anschlüssen der Inneneinheit. Beachten Sie hierzu die jeweiligen Farben blau und grau. Verschrauben Sie danach die Muttern mit Hilfe von zwei Schraubenschlüsseln (einen zur Befestigung der Anschlüsse und den anderen zum Kontern).

i HINWEIS:

Achten Sie auf das passende Drehmoment und beachten Sie hierzu unsere Tabelle „Installationsinformationen“.



Anschluss an die Außeneinheit

1. Rollen Sie die Kühlmittelleitungen vorsichtig und sorgfältig auseinander, wie in Kapitel „Ausrollen der Kühlmittelleitungen“ beschrieben. Vermeiden Sie in jedem Fall ein Abknicken der Leitungen.
2. Schutzkappen (blau und grau) von den Kupplungen des Außengerätes abnehmen.



3. Stellen Sie sicher, dass alle Schrauben in gutem Zustand sind und frei von Schmutzpartikeln wie Staub, Sand oder anderen Schwebstoffen und Schmutz.



4. Verschrauben Sie die Kühlmittelleitungen mit den Anschlüssen der Außeneinheit. Beachten Sie hier-zu die jeweiligen Farben blau und grau. Verschrauben Sie danach die Muttern mit Hilfe von zwei Schraubenschlüsseln (einen zur Befestigung der Anschlüsse und den anderen zum Kontern).

i HINWEIS:

Achten Sie auf den passenden Drehmoment und beachten Sie hierzu unsere Tabelle „Installationsinformationen“.



5. Kältemittelkreislauf des Gerätes auf korrekten Verschluss und Luftdichtigkeit überprüfen. Verbindungselemente mit Hilfe von Leckage-spray kontrollieren. Beim Auftreten von Luftblasen, sind Leckagen vorhanden. In diesem Fall müssen die Sperrventile unbedingt verschlossen werden. Überprüfen Sie die Leitungen und Anschlüsse sorgfältig.

HINWEIS:

Die Sperrventile (a) sind ab Werk geschlossen und müssen geöffnet werden. Das Serviceventil (b) dient ausschließlich für Servicezwecke.

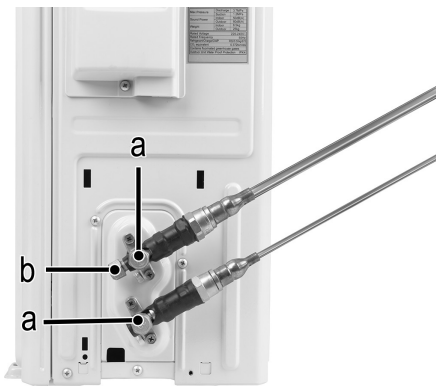

⚠ ACHTUNG:

Die Klimaanlage muss von einem zertifizierten Kälte-Klimafachbetrieb installiert und angeschlossen werden. Unsachgemäße Installation führt zum Erlöschen der Garantie.

Test der Inneneinheit

- Funktioniert der Netzschalter?
- Arbeitet der Ventilator?
- Funktionieren die Betriebsmodi normal?
- Lassen sich Temperatur und Timer richtig einstellen?
- Leuchten alle Lampen normal?
- Funktionieren die Luftstromklappen normal?
- Funktioniert die Kondenswasserableitung normal?

⚠ ACHTUNG:

Alle oben genannten Schritte, müssen durch einen zertifizierten Kälte-/Klimabetrieb durchgeführt werden. Unsachgemäße Durchführung führt zum Erlöschen der Garantie.

Test der Außeneinheit

- Gibt es während des Betriebs ungewöhnliche Geräusche oder Vibrationen?
- Gibt es Kühlmittellecks?

HINWEIS:

Die elektronische Steuerung lässt den Kompressor erst drei Minuten nach dem Einschalten anlaufen.

⚠ ACHTUNG:

Alle oben genannten Schritte, müssen durch einen zertifizierten Kälte-/Klimabetrieb durchgeführt werden. Unsachgemäße Durchführung führt zum Erlöschen der Garantie.

Installationsinformationen

Installationsanleitung – Installateursinformationen			
Ausführung Modell / Kühlleistung (Btu/h)	9k	12k	15/18k
Kühlmittleitungsdurchmesser a)	1/4" 6	1/4" 6	1/4" 6
Kühlmittleitungsdurchmesser b)	3/8" 9,52	1/2" 12	1/2" 12
Standard Kühlmittleitungslänge	5m	5m	5m
Maximaler Abstand zw. Innen und Außeneinheit	15m	15m	15m
Zusätzliche Kältemittelfüllung	20g/m	20g/m	30g/m
Maximalabstand zwischen Innen- und Außeneinheit	5m (15m)	5m (15m)	5m (15m)
Kältemittel*	R32	R32	R32

*) Weitere Informationen finden Sie auf dem Typenschild am Außengerät

Anzugsdrehmoment für Schutzkappen und Flanschanschlüsse

Kühlmittleitung	Anzugsdrehmoment (N × m)	Entsprechende Belastung (Nutzung: 20 cm Schlüssels)		Anzugsdrehmoment (N × m)
1/4" 6	15-20	Fest/Handfest	Service-Anschlussmutter	7-9
3/8" 9,52	31-35	Fest	Schutzkappen	25-30
1/2" 12	35-45	Fest		
5/8" 15,88	75-80	Fest		

Kabelspezifikationen

Installationsanleitung – Installateursinformationen				
Modell	Kühlleistung (Btu/h)	9k	12k	15/18k
Stromkabel	N	1,0 mm ² AWG18	1,0 mm ² (1,5 mm ²) AWG18 (AWG16)	1,5 mm ² AWG16
	L	1,0 mm ² AWG18	1,0 mm ² (1,5 mm ²) AWG18 (AWG16)	1,5 mm ² AWG16
	E	1,0 mm ² AWG18	1,0 mm ² (1,5 mm ²) AWG18 (AWG16)	1,5 mm ² AWG16
Anschlusskabel	N	1,0 mm ²	1,0 mm ² (1,5 mm ²)	1,5 mm ²
	L	1,0 mm ²	1,0 mm ² (1,5 mm ²)	1,5 mm ²
	1	1,0 mm ²	1,0 mm ² (1,5 mm ²)	1,5 mm ²
	2	0,75 mm ²	0,75 mm ²	0,75 mm ²
	3	0,75 mm ²	0,75 mm ²	0,75 mm ²

Installationsanleitung – Installateursinformationen				
Spannungswandler		9k	12k	18/22k
Modell	Kühlleistung (Btu/h)	Querschnitt		
Stromkabel	N	1,0 mm ² (1,5 mm ²) AWG18 (AWG16)	1,0 mm ² (1,5 mm ²) AWG18 (AWG16)	1,5 mm ² AWG16
	L	1,0 mm ² (1,5 mm ²) AWG18 (AWG16)	1,0 mm ² (1,5 mm ²) AWG18 (AWG16)	1,5 mm ² AWG16
	E	1,0 mm ² (1,5 mm ²) AWG18 (AWG16)	1,0 mm ² (1,5 mm ²) AWG18 (AWG16)	1,5 mm ² AWG16
Anschlusskabel	N	1,0 mm ² (1,5 mm ²)	1,0 mm ² (1,5 mm ²)	1,5 mm ²
	L	1,0 mm ² (1,5 mm ²)	1,0 mm ² (1,5 mm ²)	1,5 mm ²
	1	1,0 mm ² (1,5 mm ²)	1,0 mm ² (1,5 mm ²)	1,5 mm ²

Bei 220 V 7K, 9K, 12K, 15K, 16K, 18K, 22K, 24K, 30K ist der Sicherungswert der Inneneinheit der Klimaanlage 50 T, 3,15 A

Bei 110 V 7K, 9K, 12K ist der Sicherungswert der Inneneinheit der Klimaanlage 50 T, 3,15 A

125 V 7K, 9K, 12K ist der Sicherungswert der Außeneinheit der Klimaanlage 61 T, 15 A

250 V 18K, 22K, 24K ist der Sicherungswert der Außeneinheit der Klimaanlage 65 T, 25 A!

Schaltplan

Für verschiedene Modelle kann der Schaltplan unterschiedlich sein. Bitte beachten Sie die auf dem Innen- und Außengerät angebrachten Schaltpläne.

Bei den Innengeräten finden Sie den Schaltplan (7) unter der Frontblende (1).

Bei den Außengeräten ist der Schaltplan auf die Rückseite der Anschlussabdeckung (15) geklebt.

HINWEIS:

Bei einigen Modellen sind die Kabel herstellerseits ohne Lüsterklemmen an die Hauptplatine des Innengeräts angeschlossen.



Bedienung

Nahbedienung

Wenn die Fernbedienung nicht funktioniert oder eine Wartung erforderlich ist, gehen Sie wie folgt vor:

1. Öffnen Sie die Frontabdeckung und heben Sie diese an bis Sie die Taste  erreichen.



2. Einmaliges Drücken der Taste  führt zum Start der Kühlfunktion. (Sie hören einen Piepton)
3. Zweimaliges Drücken der Taste  innerhalb von 3 Sekunden führt zum Starten der Heizfunktion. (Sie hören zwei Pieptöne.)
4. Zum Ausschalten drücken Sie die Taste  erneut. (Sie hören einen langen Piepton.)

HINWEIS:

Der externe statische Druck der Wärmepumpe beträgt für alle Modelle 0 Pa.

Fernbedienung

1. Öffnen Sie den Batteriefachdeckel auf der Rückseite der Fernbedienung, indem Sie diese in Pfeilrichtung schieben.

2. Legen Sie 2 Batterien des Typs R03 „AAA“ 1,5V ein. Achten Sie auf die richtige Polarität. (siehe Batteriefachboden)

HINWEIS:

- **Kindersicherung:** Drücken Sie gleichzeitig die Tasten ▲ und ▼ um diese zu aktivieren.
- **Display Ein-/Ausschalten:** ECO Taste lange drücken

3. Richten Sie die Fernbedienung auf die Klimaanlage.

HINWEIS:

- Stellen Sie sicher, dass sich keine Gegenstände/Hindernisse zwischen Fernbedienung und dem Signalempfänger im Innengerät befinden.

Einstellung des Luftstroms

Der Luftstrom tritt gleichmäßig verteilt in den Raum aus. Sie haben die Möglichkeit, die Strömungsrichtung zu optimieren.

Die Taste  aktiviert die Luftleitklappe (1). Der Luftstrom richtet sich von oben nach unten, um eine gleichmäßige Luftverteilung im Raum zu gewährleisten.

Die Luftabweiser (2) werden manuell positioniert und befinden sich unter den Luftleitklappen. Sie ermöglichen es den Luftstrom nach rechts oder links zu lenken.

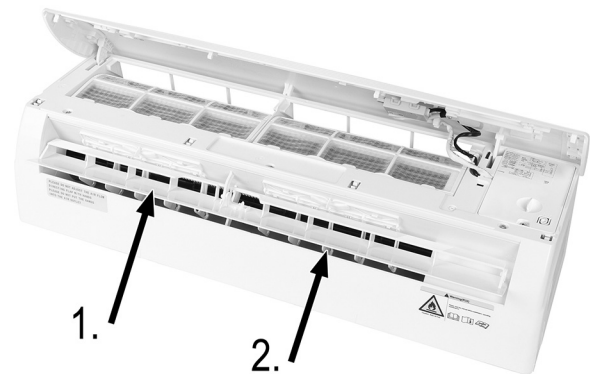

ACHTUNG:

- Die Ausrichtung der Luftabweiser muss bei ausgeschalteten Gerätezustand erfolgen.
- **Niemals** die Luftleitklappen manuell positionieren, da dies zu ernsthaften Schäden führen kann.
- Stecken Sie niemals Finger, Stöcke oder andere Gegenstände in die Luftein- oder austrittsöffnungen. Dies kann zu Schäden und Verletzungen führen.

HINWEIS:

- Bitte beachten Sie, dass konstruktionsbedingt nicht alle Funktionen in jedem Betriebsmodus auf dem Display der Fernbedienung zu sehen sind. Durch Drücken der Taste **OPTION** sehen Sie welche Funktionen im jeweiligen Betriebsmodus zur Verfügung stehen.
- Taste **MODE** ⇔ Auswahl des jeweiligen Betriebsmodus
- Taste **OPTION** ⇔ Auswahl der jeweiligen Funktion

Kühlmodus (COOL)

Der Kühlmodus ermöglicht es den Raum zu kühlen und gleichzeitig die Luftfeuchtigkeit zu reduzieren.

1. Um den Kühlmodus zu aktivieren, drücken Sie die Taste **MODE** bis Ihnen „COOL“ im Display der Fernbedienung angezeigt wird. Die Kühlfunktion startet, wenn die gewählte Temperatur geringer als die Raumtemperatur ist. (Auswahl mittels der Tasten ▲ und ▼.)
2. Um die Funktion der Klimaanlage zu optimieren, stellen Sie die Temperatur, die Geschwindigkeit und die Richtung des Luftstroms durch Drücken der jeweiligen Tasten ein.

Heizmodus (HEAT)

Der Heizmodus ermöglicht es den Raum zu heizen.

1. Um den Heizmodus zu aktivieren, drücken Sie die Taste **MODE** bis Ihnen „HEAT“ im Display der Fernbedienung angezeigt wird. Die Heizfunktion startet, wenn die gewählte Temperatur höher als die Raumtemperatur ist. (Auswahl mittels der Tasten ▲ und ▼.)
2. Um die Funktion des Heizmodus zu optimieren, stellen Sie die Temperatur, die Geschwindigkeit und die Richtung des Luftstroms durch Drücken der jeweiligen Tasten ein.

HINWEIS:

- Wenn das Gerät mit einer elektrischen Heizung ausgestattet ist, verzögert dies den Start der Anwendung um wenige Minuten.

HINWEIS:

- Setzen Sie die Fernbedienung niemals längere Zeit direkten Sonnenstrahlen aus.
- Benutzen und lagern Sie die Fernbedienung in einem Abstand von mindestens einem Meter zum Fernseher oder anderen Elektrogeräten.

Ein-/Ausschalten

Drücken Sie die Taste , um das Gerät einzuschalten.

Drücken Sie die Taste , um das Gerät wieder auszuschalten.

HINWEIS:

- Im Heizbetrieb kann ein automatischer Abtaufunktionslauf starten, der für die Reinigung des Geräts unerlässlich ist. Es werden Frostrückstände auf dem Kondensator beseitigt, um seine volle Wärmeaustauschkraft wiederzugewinnen. Dieser Vorgang dauert in der Regel 2 - 10 Minuten. Während des Abtauens stoppt der Lüfter den Betrieb. Nach dem Auftauen kehrt das Gerät automatisch in den Heizbetrieb zurück.

Automatisches Einschalten (TIMER)

Um die automatische Einschaltzeit zu programmieren, muss das Gerät ausgeschaltet sein.

1. Drücken Sie die Taste **OPTION**.
2. Wählen Sie mit den Pfeiltasten ▲ und ▼ bis „TIMER“ auf dem Display der Fernbedienung erscheint.
3. Drücken Sie die Taste **OPTION** erneut und stellen Sie mit den Pfeiltasten ▲ und ▼ die gewünschte Zeit ein.
4. Bestätigen Sie die Auswahl mit der Taste **OPTION**.

HINWEIS:

- Um die eingestellte Funktion abzubrechen wiederholen Sie die o. a. Schritte.
- Die Timer Funktion kann in 30-minütigen Intervallen eingestellt werden.

Automatisches Ausschalten (TIMER)

Um die automatische Ausschaltzeit zu programmieren, muss das Gerät eingeschaltet sein.

1. Drücken Sie die Taste **OPTION**.
2. Wählen Sie mit den Pfeiltasten **▲** und **▼** bis „TIMER“ auf dem Display der Fernbedienung erscheint.
3. Drücken Sie die Taste **OPTION** erneut und stellen Sie mit den Pfeiltasten **▲** und **▼** die gewünschte Zeit ein.
4. Bestätigen Sie die Auswahl mit der Taste **OPTION**.

HINWEIS:

- Um die eingestellte Funktion abzubrechen wiederholen Sie die o. a. Schritte.
- Die Timer Funktion kann in 30-minütigen Intervallen eingestellt werden.

Ventilator Modus (FAN)

Um den Ventilator Modus einzustellen, drücken Sie die Taste **MODE** bis „FAN“ im Display der Fernbedienung erscheint.

Durch Drücken der Taste **FAN** wird die Geschwindigkeit in der folgenden Reihenfolge geändert:

- aus (🚫)
- LOW (■)
- MEDIUM (■■■)
- HIGH (■■■■)
- Turbo (🌀)
- automatisch

Luftentfeuchtungsmodus (DRY)

Mit dieser Funktion wird die Luftfeuchtigkeit im Raum reduziert und die Luftqualität verbessert.

Um den Luftentfeuchtungsmodus einzuschalten, drücken Sie die Taste **MODE** bis „DRY“ im Display der Fernbedienung erscheint. Der Ventilator wird zusammen mit wechselnden Kühlzyklen aktiviert.

Automatik Modus (AUTO)

Um den Automatik Modus zu aktivieren, drücken Sie die **MODE** Taste bis „AUTO“ im Display der Fernbedienung erscheint.

Die Ventilatorgeschwindigkeit und die Temperatur werden automatisch gesteuert, abhängig von der Raumtemperatur.

Umgebungstemperatur	Betriebsmodus
<20 °C	Heizen
20 °C ~ 26 °C	Entfeuchten
>26 °C	Kühlen

Schlummer Modus (SLEEP)

Die Funktion **SLEEP** stellt die Temperatur automatisch ein, um die Raumluft in der Nacht besonders angenehm zu machen. Im Kühl- und Luftentfeuchtungsmodus wird die eingestellte Temperatur automatisch alle 60 Minuten um 1 °C erhöht bis ein Temperaturanstieg von 2 °C innerhalb von 2 Stunden erreicht wird.

1. Um den Schlummer Modus zu aktivieren, drücken Sie die Taste **OPTION**.
2. Wählen Sie mit den Pfeiltasten **▲** und **▼** bis „SLEEP“ auf dem Display der Fernbedienung erscheint.
3. Bestätigen Sie die Auswahl mit der Taste **OPTION**.
4. Durch erneutes Drücken der Taste **OPTION** können Sie die Funktion „SLEEP“ ausschalten.

Im Heizmodus wird die Temperatur um 2 °C während der ersten 2 Stunden reduziert.

Nach 10 Stunden im Schlummer Modus wird das Gerät automatisch ausgeschaltet.

Energiesparmodus (ECO)

Durch Drücken der Taste **ECO** aktivieren oder deaktivieren Sie die Eco-Funktion. Das Gerät schaltet sich automatisch in den Energiesparmodus. Die eingestellte Temperatur wird schrittweise und automatisch erhöht, ohne den Klimakomfort zu beeinträchtigen. Dies führt zu einem niedrigeren Stromverbrauch.

Durch längeres Drücken der Taste **ECO**, können Sie das Display am Innengerät ausschalten.

Höchste Temperatur und Geschwindigkeit (🌀)

Durch Drücken der Taste **TURBO** aktivieren oder deaktivieren Sie die Turbo-Funktion. Diese ermöglicht das schnellstmögliche Erreichen der eingestellten Temperatur.

Schimmel-/Selbstreinigung (MILDEW)

1. Um den Selbstreinigungs Modus zu aktivieren, drücken Sie die Taste **OPTION**.
2. Wählen Sie mit den Pfeiltasten **▲** und **▼** bis „MILDEW“ auf dem Display der Fernbedienung erscheint.
3. Bestätigen Sie die Auswahl mit der Taste **OPTION**.
4. Durch erneutes Drücken der Taste **OPTION** können Sie die Funktion „MILDEW“ ausschalten.

Automatische Temperaturberechnung (FEEL)

Automatische Temperaturberechnung mit Hilfe eines Sensors in der Fernbedienung. Stellen Sie sicher, dass die Fernbedienung keinen Hitzequellen wie z. B. Lampen ausgesetzt ist.

1. Um den „FEEL“ Modus zu aktivieren, drücken Sie die Taste **OPTION**.
2. Wählen mit den Pfeiltasten **▲** und **▼** bis „FEEL“ auf dem Display der Fernbedienung erscheint.
3. Bestätigen Sie die Auswahl mit der Taste **OPTION**.
4. Durch erneutes Drücken der Taste **OPTION** können Sie die Funktion „FEEL“ ausschalten

Reinigung und Wartung

⚠️ WARNUNG:

Achten Sie darauf, dass bei der Reinigung kein Wasser in die Öffnungen des Gerätes eindringt. Es könnte zu einem elektrischen Schlag oder Brand führen.

⚠️ ACHTUNG:

- Lassen Sie Ihr Gerät regelmäßig warten, damit es sicher und effizient arbeitet.
- Alle Reinigungs- und Wartungsarbeiten, müssen durch einen zertifizierten Kälte-/Klimabetrieb durchgeführt werden. Unsachgemäße Durchführung führt zum Verlust der Garantie.

Filterreinigung (-tausch)

1. Öffnen Sie die Frontblende in Richtung des Pfeils.



2. Heben Sie die Frontblende mit einer Hand an, entnehmen Sie mit der anderen den Staubfilter.

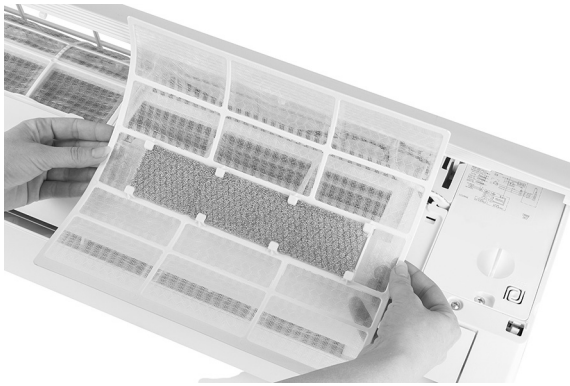
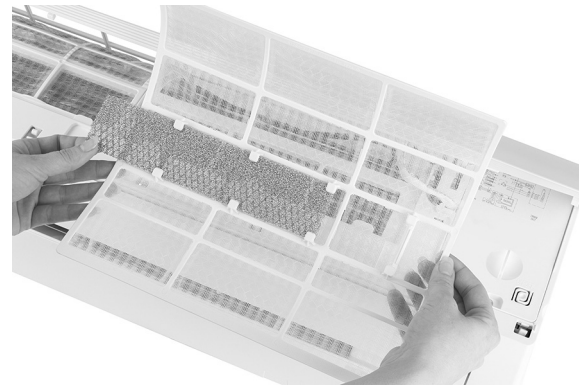
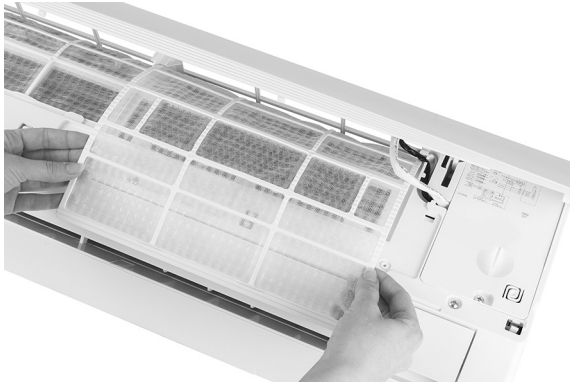

3. Reinigen Sie den Filter mit Wasser. Bei starker Verschmutzung verwenden Sie warmes Wasser zur Reinigung (nicht über 45 °C). Anschließend den Filter trocknen lassen.
4. Setzen Sie den Luftfilter wieder ein.
5. Schließen Sie die Abdeckung.

HINWEIS:

Die zusätzlichen Aktivkohlefilter (grau) und Ionisierungsfilter (grün), können nicht gereinigt werden und sollten abhängig von den Betriebsstunden durch neue Filter ersetzt werden. Im nächsten Bild sehen Sie, wie Sie die Filter entnehmen können.

Reinigung der Inneneinheit

1. Öffnen Sie die Frontplatte des Geräts und hängen Sie diese an den Scharnieren aus, um sich die Reinigung zu erleichtern.
2. Reinigen Sie das Innengerät mit einem Tuch mit Wasser (nicht wärmer als 40 °C).

⚠ ACHTUNG:

- Besprühen Sie das Gerät nicht mit Reinigungsmitteln.
- Benutzen Sie keine Drahtbürste oder andere scheuernde Gegenstände.
- Benutzen Sie keine scharfen oder scheuernden Reinigungsmittel.

Reinigung der Außeneinheit

Wenn der Lufteinlass der Außeneinheit verstopft ist, entfernen Sie Blätter und anderen Abfall und entfernen Sie danach verbliebenen Staub mit Druckluft oder etwas Wasser.

Batteriewechsel

HINWEIS:

Verwenden Sie nur neue Batterien. Entfernen Sie die Batterien aus der Fernbedienung nur, wenn die Klimaanlage nicht in Betrieb ist.

Wann:

- Es ist kein Bestätigungston mehr vom Innengerät zu hören.
- Das Display funktioniert nicht mehr korrekt.

Wie:

- Öffnen sie die rückseitige Abdeckung.
- Setzen Sie neue Batterien ein. Achten Sie auf die richtige Polarität.

Störungsbehebung

Störung	Mögliche Ursache
Das Gerät arbeitet nicht.	Stromausfall / Stecker gezogen
	Beschädigter Lüftermotor am Innen- oder Außengerät
	Thermomagnetischer Schalter des Kompressors defekt
	Defekte Schutzeinrichtung oder Sicherungen
	Lose Verbindungen oder herausgezogener Stecker
	Betriebsunterbrechung zum Geräteschutz
	Spannung zu hoch oder zu niedrig
	Funktion „TIMER“ ist aktiviert (Automatisches Einschalten)
Beschädigung an der elektronischen Steuerplatine	
Ungewöhnlicher Geruch	Luftfilter verschmutzt
Geräusch von Wasser	Flüssigkeitsrückfluss im Kältemittelkreislauf
Feiner Nebelaustritt aus dem Luftauslass	Tritt auf, wenn die Luft im Raum sehr kalt wird, zum Beispiel im „COOL“ oder „DRY“ Modi.
Ungewöhnliche Geräusche	Geräusche können durch Ausdehnung oder Zusammenziehen bei thermischen Schwankungen an der Frontplatte entstehen und sind kein Mangel.

Störung	Mögliche Ursache	
Ungewollter Luftstrom (heiß oder kalt)	Unpassende Temperatureinstellungen	
	Der Lufteinlass oder -auslass des Innen- oder Außengeräts wurde blockiert.	
	Der Luftfilter ist blockiert.	
	Lüftergeschwindigkeit auf Minimum eingestellt	
	Andere Wärmequellen im Raum	
Das Gerät reagiert nicht auf Signale / Eingaben.	Fehlendes Kältemittel	
	Die Fernbedienung ist nicht nah genug am Empfänger der Inneneinheit.	
	Die Batterien der Fernbedienung haben nicht mehr genug Spannung.	
Das Display ist aus.	Hindernisse zwischen Fernbedienung und Empfänger der Inneneinheit	
	Aktivierte LED Funktion	
	Spannungsfehler	
Funktionen werden auf der Fernbedienung nicht angezeigt	Die ECO Funktion ist aktiviert (siehe Kapitel „Energiesparmodus (ECO)“)	
	Nicht alle Funktionen werden in jedem Betriebsmodus angezeigt (siehe Kapitel „Bedienung“)	
Schalten Sie die Klimaanlage in diesen Fällen sofort aus und unterbrechen Sie die Stromversorgung:		
Ungewöhnliche Geräusche während des Betriebs		
Fehler in der Steuerplatine		
Defekte Sicherungen oder Schalter		
Sprühwasser oder Objekte in der Anlage		
Überhitze / Verschmorte Kabel oder Stecker		
Starker, aus dem Gerät austretender Geruch		
Fehlercodes auf dem Display		
Im Falle eines Fehlers zeigt das Display der Inneneinheit folgende Fehlercodes:		
	Leuchten der Lampe	Beschreibung des Fehlers
E1	Blinkt einmal	Fehler des Innentemperatursensors
E2	Blinkt zweimal	Fehler des Außentemperatursensors
E6	Blinkt sechsmal	Funktionsstörung des Innenlüftermotors

HINWEIS:
Weitere Fehlercodes finden Sie in der Serviceanleitung.

Technische Daten

Modell:.....	CL 6045 QC CB
Nettogewicht Inneneinheit:	ca. 7 kg
Nettogewicht Außeneinheit:	ca. 25 kg
Spannungsversorgung:.....	220 - 240 V~, 50 Hz
Leistungsaufnahme Kühlen:	800 W
Leistungsaufnahme Heizen:	699 W
Leistungsaufnahme im vernetzten Bereitschaftsbetrieb:	5,0 W
Schutzklasse:	I
Kälteleistung:.....	9000 BTU (2600 kW/h)
Wärmeleistung:.....	9000 BTU (2610 kW/h)
Kältemittel:	R 32

Maximal zulässiger Betriebsdruck:

Druckseite:.....	3,7 MPa
Saugseite:.....	1,2 MPa

Modell:.....	CL 6046 QC CB
Nettogewicht Inneneinheit:	ca. 8,5 kg
Nettogewicht Außeneinheit:	ca. 25 kg
Spannungsversorgung:.....	220 - 240 V~, 50 Hz
Leistungsaufnahme Kühlen:	1130 W
Leistungsaufnahme Heizen:	922 W
Leistungsaufnahme im vernetzten Bereitschaftsbetrieb:	5,0 W
Schutzklasse:	I
Kälteleistung:.....	12000 BTU (3400 kW/h)
Wärmeleistung:.....	12000 BTU (3420 kW/h)
Kältemittel:	R 32

Maximal zulässiger Betriebsdruck:

Druckseite:.....	3,7 MPa
Saugseite:.....	1,2 MPa

Modell:.....	CL 6047 QC CB
Nettogewicht Inneneinheit:	ca. 10,5 kg
Nettogewicht Außeneinheit:	ca. 35,5 kg
Spannungsversorgung:.....	220 - 240 V~, 50 Hz
Leistungsaufnahme Kühlen:	1579 W
Leistungsaufnahme Heizen:	1382 W
Leistungsaufnahme im vernetzten Bereitschaftsbetrieb:	2,5 W
Schutzklasse:	I
Kälteleistung:.....	18000 BTU (5100 kW/h)
Wärmeleistung:.....	18000 BTU (5130 kW/h)
Kältemittel:	R 32

Maximal zulässiger Betriebsdruck:

Druckseite:.....	3,7 MPa
Saugseite:.....	1,2 MPa

WLAN

Unterstütztes Netzwerk:.....	802.11 b/g/n
Maximale abgestrahlte Sendeleistung:	18,0 dBm
Frequenzbereich:	2,4 GHz
Kanäle:	1 - 13
Unterstützte WLAN Schlüssel:	WPA/WPA2

Technische und gestalterische Änderungen im Zuge stetiger Produktentwicklungen vorbehalten.

Hinweis zur Richtlinienkonformität

Hiermit erklärt die Firma C.Bomann GmbH dass der Funkanlagen-Typ CL 6045 QC CB der Richtlinie 2014/53/EU entspricht.

Außerdem befindet sich das Gerät in Übereinstimmung mit der RoHS-Richtlinie 2011/65/EG.

Der vollständige Text der EU-Konformitätserklärung ist unter der folgenden Internetadresse verfügbar: www.sli24.de

Im Bereich „Downloads“ geben Sie bitte die Modell-Bezeichnung CL 6045 QC CB ein.

Geprüft für den Betrieb in Deutschland.

Entsorgung

Batterieentsorgung



Als Verbraucher sind Sie gesetzlich verpflichtet, gebrauchte Batterien / Akkus zurückzugeben.

Entfernen Sie die Batterien aus der Fernbedienung, bevor Sie das Gerät entsorgen.

Sie können sie bei einer Sammelstelle für Altbatterien bzw. Sondermüll abgeben. Informieren Sie sich bei Ihrer Gemeinde.

Bedeutung des Symbols „Mülltonne“



Schonen Sie unsere Umwelt, Elektrogeräte gehören nicht in den Hausmüll.

Nutzen Sie die für die Entsorgung von Elektrogeräten vorgesehenen Sammelstellen und geben dort Ihre Elektrogeräte ab die Sie nicht mehr benutzen werden.

Sie helfen damit die potenziellen Auswirkungen, durch falsche Entsorgung, auf die Umwelt und die menschliche Gesundheit zu vermeiden.

Sie leisten damit Ihren Beitrag zur Wiederverwertung, zum Recycling und zu anderen Formen der Verwertung von Elektro- und Elektronik-Altgeräten.

Informationen, wo die Geräte zu entsorgen sind, erhalten Sie über Ihre Kommunen oder die Gemeindeverwaltungen.

Gebruiksaanwijzing

Dank u voor het kiezen van ons product. Wij hopen dat u het gebruik van het apparaat zult genieten.

Symbolen in deze gebruiksaanwijzing

Belangrijke aanwijzingen voor uw veiligheid zijn speciaal gekenmerkt. Neem deze aanwijzingen strikt in acht om ongevallen en schade aan het apparaat te vermijden:

WAARSCHUWING:

Waarschuwt voor gevaren voor uw gezondheid en toont mogelijk letsel risico's.

LET OP:

Wijst op mogelijke gevaren voor het apparaat of andere voorwerpen.

OPMERKING:

Kenmerkt tips en informatie voor u.

Algemene opmerkingen

Lees vóór de ingebruikname van dit apparaat de handleiding uiterst zorgvuldig door en bewaar deze goed, samen met het garantiebewijs, de kassabon en zo mogelijk de doos met de binnenverpakking. Geef ook de handleiding mee wanneer u de machine aan derden doorgeeft.

- Gebruik het apparaat uitsluitend privé en uitsluitend voor de voorgeschreven toepassing. Dit apparaat is niet geschikt voor commercieel gebruik.
- Gebruik het apparaat niet buiten. Bescherm het tegen hitte, directe zonnestralen, vocht (in geen geval in vloeistoffen dompelen) en scherpe randen. Gebruik het apparaat niet met vochtige handen.
- Het apparaat en de netkabel moeten regelmatig op zichtbare schade worden gecontroleerd. Wanneer u schade vaststelt, mag het apparaat niet meer worden gebruikt.
- Gebruik alleen originele reserveonderdelen.
- Laat om veiligheidsredenen geen verpakkingsdelen (plasticzak, doos, piepschuim, enz.) binnen het bereik van uw kinderen liggen.

WAARSCHUWING:

Laat kleine kinderen niet met de folie spelen. **Er bestaat gevaar voor verstikking!**

Speciale veiligheidsinstructies voor dit apparaat

Het product is voorzien van waarschuwings- en informatiesymbolen:



Aanwijzingen doorlezen!



WAARSCHUWING: Brandgevaar!

Het apparaat bevat een ontvlambaar koelmiddel!

- Gebruik geen andere dan de door de fabrikant toegestane voorwerpen om het ontdooiproces te versnellen.
- Het toestel mag alleen worden opgeslagen in ruimtes zonder permanente ontstekingsbron (bijv. open vuur, een geactiveerd gastoestel of elektrische verwarming).
- Boor geen gaten in het apparaat en verbrand het ook niet.
- Onthoud dat koelmiddelen geurloos zijn.



De servicehandleiding is verkrijgbaar op het volgende webadres: www.sli24.de

Voer in het "Downloads" gedeelte de modelnaam CL 6045 QC CB CB in.

- Iedereen die betrokken is bij het werken aan of inbreken in een koelmiddelcircuit, moet in het bezit zijn van een geldig certificaat van een door de industrie geaccrediteerde beoordelingsautoriteit, die hun bevoegdheid om koelmiddelen veilig te behandelen overeenkomstig een door de branche erkende beoordelingspecificatie goedkeurt.
- Onderhoud mag alleen worden uitgevoerd zoals aanbevolen door de fabrikant van de apparatuur. Onderhoud en reparaties waarvoor de assistentie van ander bekwaam personeel vereist is, moeten worden uitgevoerd onder toezicht van de persoon die bevoegd is voor het gebruik van ontvlambare koelmiddelen.

LET OP: Gevaar voor oververhitting!

- De ventilatieopeningen niet blokkeren!
- Bedek het apparaat niet!

LET OP:

Bij ondeskundige installatie en gebruik zonder verificatie (bijv. certificaat) van een gespecialiseerd bedrijf vervalt de garantie in overeenstemming met EU 517/2014 Hoofdstuk II Art. 3.

⚠ WAARSCHUWING:

- Gebruik en sla het apparaat niet op op de volgende locaties:
 - Dichtbij een vuurbron.
 - Een ruimte waar water of olie kan spetteren.
 - Een ruimte die aan direct zonlicht is blootgesteld.
 - In de badkamer, de wasruimte of naast een zwembad.
- Raak het apparaat niet aan wanneer u blootsvoets bent of wanneer lichaamsdelen nat of vochtig zijn.
- Beveilig de omgeving tijdens de installatie van het apparaat door een erkend vakbedrijf om ongelukken te voorkomen. Kinderen en onbevoegde personen mogen niet worden toegelaten.
- Zorg ervoor dat het stopcontact voor de buitenfaciliteit voldoende veilig is geïnstalleerd.
- Zorg ervoor dat er geen lucht in het koelsysteem kan komen en controleer of er koelmiddel lekt wanneer u het airconditioningsysteem verplaatst. Onthoud dat koelmiddelen geurloos zijn.
- Voer na installatie van het airconditioningsysteem een testrun uit en controleer de bedrijfsgegevens.
- De in de ingebouwde regeleenheid ingebouwde zekeringen hebben een nominale waarde van T 5 A/250 V. Zorg ervoor dat de binneneenheid altijd beveiligd is met een zekering die voldoende capaciteit heeft voor de maximale ingangsstroom, of met behulp van een andere overbelastingsbeveiliging.
- Het apparaat moet tijdens de installatie losgekoppeld blijven van het elektriciteitsnet, met een scheiding van alle polen, waardoor een volledige scheiding mogelijk is in overeenstemming met de voorwaarden van overspanningscategorie III. Deze moeten conform de veiligheidsvoorschriften in de vaste bekabeling worden geïntegreerd. Alle elektrische werkzaamheden mogen alleen worden uitgevoerd door een professionele elektricien of een gespecialiseerd bedrijf dat zich bezighoudt met elektrische werkzaamheden. De airco-eenheid mag alleen door een gecertificeerd vakbedrijf worden geïnstalleerd.
- Plaats het apparaat niet in de buurt van brandbare stoffen (alcohol enz.) of onder druk staande houders (bijv. spuitbussen, gasflessen enz.). Handhaaf een afstand van minimaal 50 cm aan tussen het apparaat en dergelijke stoffen.
- Als het apparaat wordt gebruikt in ruimtes zonder ventilatie, moeten voorzorgsmaatregelen worden genomen om het brandgevaar dat gepaard gaat met het lekken van koelgas te voorkomen.
- Neem de landelijke aansluitnormen in acht. De bekabeling moet voldoen aan de geldende nationale voorschriften.
- Voordat u de aansluitklemmen aanraakt, moeten alle elektrische circuits worden losgekoppeld van de voeding.
- Dit apparaat kan worden gebruikt door kinderen ouder dan acht (8) jaar en door personen met verminderde fysieke, zintuiglijke of mentale vermogens of gebrek aan ervaring en kennis, mits ze onder toezicht staan of instructies krijgen over het veilige gebruik van het apparaat en de gevaren die daarmee gepaard gaan begrijpen.
- Laat kinderen niet met het apparaat spelen.
- Repareer het apparaat niet zelf, neem altijd contact op met een geautoriseerde reparateur.
- Reiniging en onderhoud moeten worden uitgevoerd door gekwalificeerd personeel. Koppel het apparaat in ieder geval altijd los van het elektriciteitsnet voordat u reinigings- of onderhoudswerkzaamheden uitvoert.
- Dit apparaat is niet ontwikkeld om te voorzien in airconditioning in woonruimtes / vertrekken en mag niet worden gebruikt voor andere doeleinden zoals bijv. kleding drogen, levensmiddelen koelen, enz.
- Gebruik het apparaat alleen met geïnstalleerd luchtfilter. Gebruik van het airconditioningapparaat zonder het luchtfilter kan leiden tot overmatige ophoping van stof of vervuiling van de interne onderdelen van het apparaat en schade en/of defecten veroorzaken.
- De gebruiker is daarom verantwoordelijk voor de installatie van het apparaat door een gekwalificeerde technicus. De gekwalificeerde technicus moet controleren of het apparaat is geïnstalleerd in overeenstemming met de toepasselijke wettelijke bepalingen en richtlijnen, en ervoor zorgen dat het apparaat is uitgerust met een thermomagnetische stroomonderbreker.
- Stel uzelf nooit gedurende langere tijd bloot aan een koude luchtstroom. Langdurige directe blootstelling aan koude lucht kan schadelijk zijn voor uw gezondheid. Bijzondere voorzichtigheid is geboden met betrekking tot kinderen, ouderen of personen met een ziekte.

- Als het apparaat rook afgeeft of er een brandlucht wordt gedetecteerd, dient u onmiddellijk de stroomtoevoer af te sluiten en uw servicetechnicus te raadplegen. Gebruik van het apparaat onder dergelijke omstandigheden en/ of in deze toestand kan brand of elektrische schokken veroorzaken.
- Gebruik de  toets om het apparaat uit te schakelen als u het langere tijd niet gebruikt.
- Zorg ervoor dat de luchtstroomrichting correct is ingesteld. De kleppen moeten naar beneden wijzen tijdens de verwarmingsmodus en naar boven tijdens de koelmodus.
- Door extreme schommelingen in temperatuurinstellingen te vermijden, kan schade aan het apparaat worden voorkomen.
- Buig het netsnoer niet, trek er niet aan en plet het niet, omdat het hierdoor beschadigd kan raken. Een beschadigd netsnoer kan een elektrische schok en brand veroorzaken. Alleen gespecialiseerd technisch personeel mag een beschadigde voedingskabel vervangen.
- Blokkeer de luchtinlaat of -uitlaat van de binnen- of de buiteneenheid niet. Het blokkeren of dichtmaken van deze openingen leidt tot een verminderde koelcapaciteit en kan storingen of schade veroorzaken. Voer geen ongeautoriseerde of onjuiste wijzigingen of aanpassingen aan het apparaat uit.
- Plaats geen zware of hete voorwerpen op het apparaat.
- Laat ramen of deuren niet langdurig openstaan als de airconditioning in gebruik is.
- Richt de luchtstroom niet op planten of dieren. Lange perioden van directe blootstelling aan koude luchtstromen kunnen een negatief effect hebben op planten en dieren.
- Klim niet op het externe apparaat en plaats er geen voorwerpen op.
- Steek nooit een staaf, stang, paal of iets dergelijks in het apparaat. Dit kan zowel persoonlijk letsel als materiële schade veroorzaken.
- Gebruik voor het leggen en buigen van de koelmiddelleidingen een geschikt, speciaal ontworpen gereedschap. Om veiligheidsredenen moet het knikken van de kwetsbare buizen koste wat kost worden vermeden. Alle werkzaamheden moeten worden uitgevoerd door een gecertificeerd bedrijf en dienovereenkomstig gedocumenteerd en bepaald in overeenstemming met de apparatuur die met het toestel wordt verbonden.
- De koelmiddelleidingen mogen niet zonder verdere maatregelen worden verlengd of ingekort, aangezien deze in de fabriek tijdens de fabricage al met koelmiddel zijn gevuld.

 **LET OP:**

Alle technische wijzigingen aan de koelmiddelleidingen **moeten** worden uitgevoerd door een gecertificeerd gespecialiseerd bedrijf. Door onjuiste wijzigingen of aanpassingen vervalt de garantie.

- Controleer of alle leidingen en kabels ondoordringbaar zijn om de vorming van vloeistoffen, waterdamp of condensaat en bijv. het binnendringen daarvan in het apparaat te voorkomen. Dit voorkomt zowel vochtophoping als schimmelvorming.

Omgaan met batterijen

 **WAARSCHUWING:**

- Stel de batterijen niet bloot aan een overmatige hitte, zoals direct zonlicht, vuur, enz. Er bestaat een **risico voor explosie!**
- Batterijen zijn geen speelgoed. Houd uit de buurt van kinderen.
- Forceer de batterijen niet open.
- Vermijd contact met metalen voorwerpen (ringen, spijkers, schroeven, enz.). Er bestaat een **risico op kortsluiting!**
- Een kortsluiting kan er toe leiden dat de batterij extreem heet worden of zelfs in brand raken, wat tot letsel zal leiden.
- Voor uw eigen veiligheid, dek de batterijklemmen tijdens het vervoer met plakband af.
- In het geval van lekkende batterijen, zorg ervoor geen vloeistof in uw ogen of op de slijmvliezen te wrijven. In geval van contact, was uw handen en spoel uw ogen met helder water. Zoek medische hulp als irritatie aanhoudt.
- Niet-oplaadbare batterijen mogen niet opgeladen worden.
- Zorg voor de juiste polariteit bij het plaatsen van de batterij(en).

 **LET OP:**

- Wanneer u de afstandsbediening voor een lange tijd niet gebruikt, verwijder de batterijen om "lekkage" van elektrolyt te voorkomen.
- Gebruik geen verschillende soorten batterijen door elkaar of nieuwe met oude batterijen.
- Werp batterijen nooit met het normale huisvuil weg. Breng gebruikte batterijen naar de relevante inzamelpunten of uw verkoper.

Het apparaat uitpakken

1. Haal het apparaat uit de verpakking.
2. Verwijder alle verpakkingsmaterialen zoals folie, vulmateriaal en kartonnen verpakkingen.
3. Controleer het apparaat voor mogelijke transportschade om gevaar te voorkomen.
4. Gebruik het apparaat niet als het beschadigd is. Neem contact op met uw distributeur.

Omvang van de levering

Binneneenheid

- a) 6 × schroeven
- b) 6 × deuvels
- c) 1 × wandmontage

Buiteneenheid

- d) 1 × ondersteuning voor het condensaat afvoersysteem
- e) 4 × voeten voor de buiteneenheid

Aansluit accessoires

- f) 1 × aansluitkabel voor de buiteneenheid
- g) 2 × koelmiddelbuizen (grijs en blauw) inclusief isolatie
- h) 1 × isolatiemateriaal (reserve)
- i) 2 × condensaat waterbuizen
- j) 1 × vinyltape
- k) 1 × afdekkapje

Accessoires

- m) 1 × afstandsbediening
- n) 2 × R03 "AAA" 1,5V batterijen
- o) 2 × filters
- p) 2 × filterpatronen
 - 1 × geactiveerd koolstoffilter (grijs)
 - 1 × ionisatiefilter (groen)

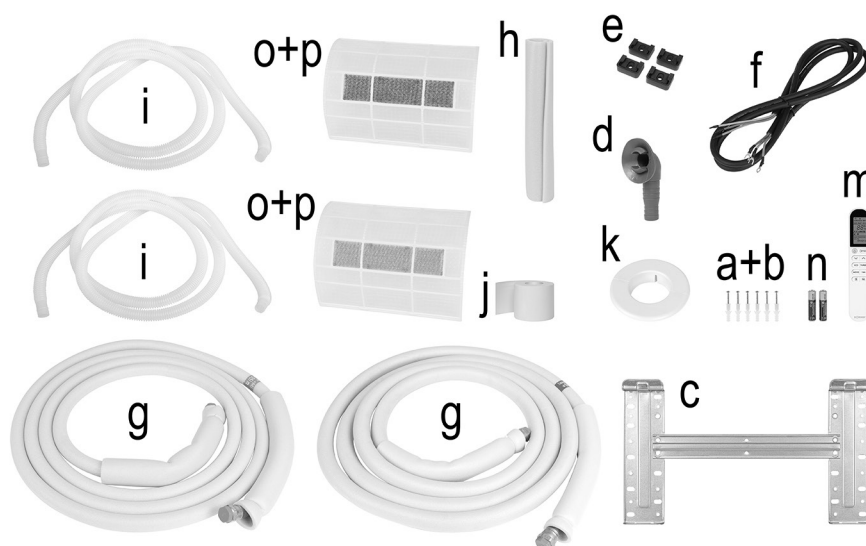

Overzicht van de bedieningselementen

Pagina 3

Apparaateenheid voor binnen

- 1 Voorpaneel
- 2 Filterpatroon met geactiveerd koolstoffilter (grijs)
- 3 Filterpatroon met ionisatiefilter (groen)
- 4 WLAN module
- 5 LED scherm
- 6 Typeplaatje (positie kan verschillen)
- 7 Schakelschema
- 8 Elektrische aansluiting
- 9 ⏻ toets (aan/uit)
- 10 Luchtdeflector
- 11 Signaalontvanger
- 12 Luchtklep
- 13 Afstandsbediening

Apparaateenheid voor buiten

- 14 Typeplaatje voor buiten (positie kan verschillen)
- 15 Aansluitingafdekking
- 16 Koelmiddelklep
 - a Grijs
 - b Blauw
- 17 Luchtuitlaat

Afstandsbediening

OPMERKING:







Mocht uw model een van deze functies niet hebben, dan hoort u toch een piep als u op de toets drukt.

Toetsen op de afstandsbediening

Nr.	Toets	Betekenis
1		Aan- en uitschakelen
2	OPTION	Keuzetoets
3		Instellingen / keuzetoets
4		Instellingen / keuzetoets
5	ECO	Activeren / deactiveren ECO functie
6	TURBO	Activeren / deactiveren van de Turbo functie
7	Mode	Keuzetoets Bedrijfsmodi
8	Fan	Ventilatorsnelheid instelling
9		Luchtkleppen instelling
10		Luchtdeflector instelling (niet beschikbaar; moet handmatig worden afgesteld)

Scherm afstandsbediening

	Netwerkscherm
	Kinderslot
AUTO	Automatische modus
COOL	Koelmodus
DRY	Lucht ontvochtigingsmodus
HEAT	Verwarmingsmodus
FAN	Ventilatormodus
ECO	Energiebesparende modus
	Ventilatiesnelheidsweergave
	Ventilatie uit
	Maximale temperatuur en snelheid
	Luchtklep weergave

	Luchtdeflector weergave (niet beschikbaar)
	Slaapmodus
	Automatisch aan/uit schakelaar
	Automatische temperatuurberekening
	Meeldauw- / zelfreiniging
	Gezondheidsfunctie (niet beschikbaar)
	Niet Beschikbaar

Informatie over de App "Smart Life - Smart Living"

De  Smart Life - Smart Living app is beschikbaar voor android en iOS. Scan de overeenkomstige QR-code om direct over te gaan tot het downloaden.

OPMERKING:

Afhankelijk van de aanbieder, kunnen er kosten aan het downloaden van de app verbonden zijn.



Google Play



App Store

Informatie over het gebruik van de app

Dit apparaat stelt u in staat om het apparaat via uw thuisnetwerk te bedienen. Voorwaarden zijn: 1) Een permanente Wi-Fi-verbinding met uw router en 2) de gratis app "Smart Life - Smart Living". Via de app heeft u gemakkelijk toegang tot alle functies van het apparaat. Om te voorkomen dat het apparaat per ongeluk wordt ingeschakeld, raden wij u aan om het apparaat van het stroomnet los te koppelen wanneer u niet thuis bent!

Binneneenheid (a)

- Monteer de binneneenheid op een stevige muur die niet aan trillingen wordt blootgesteld.
- Geen van de openingen in het toestel mag worden geblokkeerd zodat lucht de hele kamer kan instromen.
- Monteer het apparaat niet in de buurt van warmtebronnen, dampen of brandbare gassen.
- Monteer het apparaat niet op een locatie waar het gedurende lange tijd aan direct zonlicht wordt blootgesteld.
- Kies een locatie waar condensaat gemakkelijk kan weglopen en van waaruit hij eenvoudig op de buiteneenheid kan worden aangesloten.
- Controleer regelmatig of het toestel goed functioneert en volg altijd de richtlijnen met betrekking tot minimumafstanden en / of houd deze ruimtes vrij. Kies een locatie van waaruit het filter gemakkelijk kan worden bereikt.
- Installeer het apparaat niet in vochtige ruimtes zoals badkamers, wasruimtes enz.
- Voor optimale resultaten moet de installatie zo hoog mogelijk boven de vloer worden uitgevoerd.

Systeemvereisten voor gebruik van de app

- iOS 10.0 of hoger
- Android 5.0 of hoger

Ingebruikname via de app

1. Installeer de app "Smart Life - Smart Living". Maak een gebruikersaccount aan.
2. Activeer de wifi-functie in de instellingen van uw apparaat.
3. Zorg ervoor dat uw wifi-netwerk zich in de buurt van het apparaat bevindt.
4. Schakel de binneneenheid in.
5. Start de app en selecteer "+".
6. Selecteer het menu "Airconditioner" en volg de instructies op het display.
7. Druk zes keer op de **ECO** toets op de afstandsbediening totdat "CF" in het display verschijnt. Als "AP" in het display verschijnt, drukt u nogmaals zes keer op de **ECO** toets.

OPMERKING:

"CF": Waarschuwingslampje op de module (4) knippert snel.
"AP": Het waarschuwingslampje op de module (4) knippert langzaam.

- Druk in dat geval op "volgende stap". Voer uw wachtwoord in.
8. Zodra het apparaat succesvol is verbonden, brandt het Wi-Fi-indicatorlampje continu. Nu kunt u het apparaat met de app bedienen.

OPMERKING:

Het apparaat kan alleen met 2,4 GHz routers werken. 5 GHz routers worden niet ondersteund.

De Wi-Fi-verbinding verbreken

Als u de bestaande wifi-verbinding wilt verbreken (controlelampje brandt), gaat u als volgt te werk:

Druk zes keer op de **ECO** toets op de afstandsbediening.

OPMERKING:

Als u de wifi-verbinding opnieuw tot stand wilt brengen, gaat u te werk zoals beschreven in het hoofdstuk "Ingebruikname via de app".

Installatie

Buiteneenheid (b)

- Monteer de buiteneenheid niet in de buurt van warmtebronnen, dampen of brandbare gassen.
- Plaats het apparaat niet op zeer stoffige locaties.
- Installeer het apparaat in een ruimte waar niemand wordt gestoord door het bedrijfsgeluid en waar niet veel mensen komen. Maak eventueel een afspraak met de burens. Raadpleeg hiervoor eventueel de Duitse federale emissiebeschermingsrichtlijn.
- Installeer het apparaat niet in een ruimte waar het wordt blootgesteld aan direct zonlicht of extreme weersomstandigheden of gebruik een zonwering die de luchtstroom niet nadelig beïnvloedt.
- Houd altijd rekening met de minimumafstanden die in de onderstaande afbeelding worden weergegeven en / of houd de ruimte binnen deze afstand vrij tijdens installatie en bedrijf.
- Installeer de buiteneenheid op een stabiele locatie.
- Als de buitenunit aan trillingen wordt blootgesteld, gebruik dan rubberen dempers op de vloer om de invloed van de trillingen tegen te gaan.

De minimale afstanden (in mm) zijn aangegeven in de afbeelding.

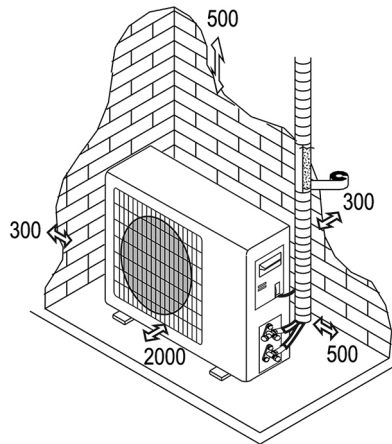

⚠ LET OP:

- De koper dient ervoor te zorgen dat personen /bedrijven die deze airconditioners installeren, onderhouden of repareren, over voldoende kwalificaties en ervaring beschikken om met koelmiddelen te werken.
- Bij ondeskundige installatie en gebruik zonder verificatie (bijv. certificaat) van een gespecialiseerd bedrijf vervalt de garantie in overeenstemming met (EU) 517/2014 Hoofdstuk II Art. 3.

De muurbeugel installeren

⚠ LET OP:

Zorg ervoor dat u, voordat u de muurbeugel installeert, de exacte plek hebt gevonden waar u het gat voor de leidingen gaat boren! Zie het hoofdstuk "Installatie van de binnenunit en muurdoorvoer naar buiten".

1. Maak de muurbevestiging los bij de vergrendelingsklemmen.

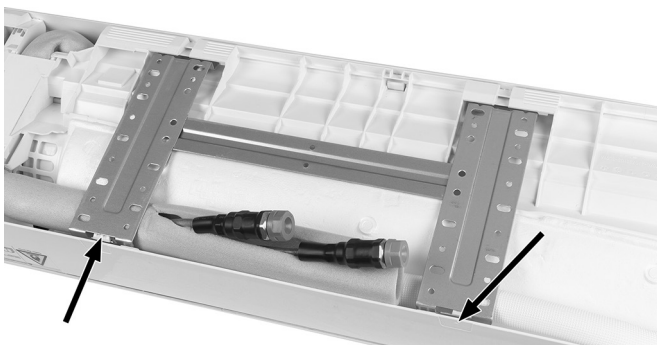

2. Vouw de muurbevestiging omhoog.

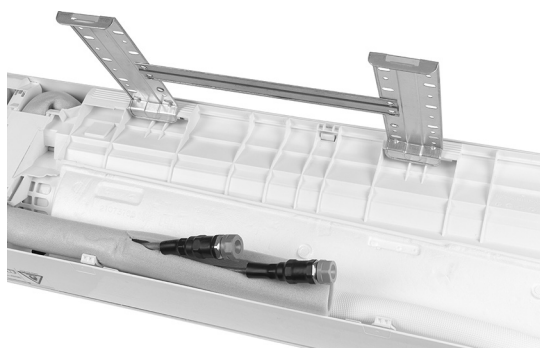

3. Verwijder de muurbevestiging door deze uit de houder te halen.

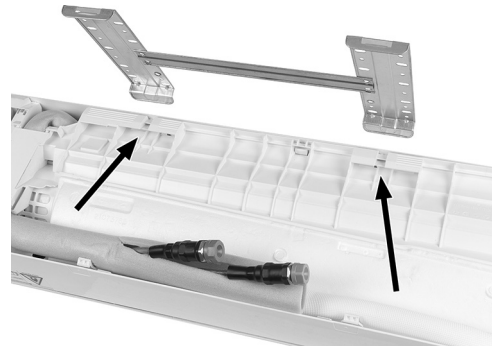

4. Boor gaten van minimaal 32 mm diep in een massieve muur om de plaat te bevestigen.
5. Plaats de plastic deuvels in het gat.
6. Bevestig de montageplaat met de meegeleverde schroeven aan de muur.
7. Zorg ervoor dat de montageplaat stevig is vastgeschroefd.

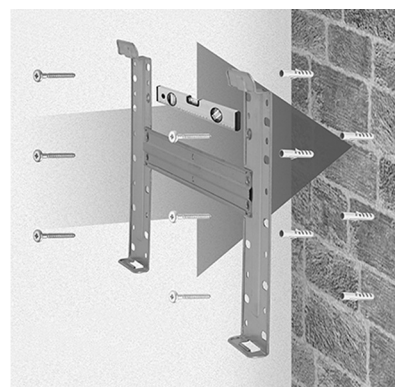

Uitlijning van de koelmiddelbuizen

⚠ LET OP:

De airconditioning moet worden geïnstalleerd en aangesloten door een gecertificeerd koel- en airconditioningbedrijf. Bij ondeskundige installatie vervalt de garantie.

De koelmiddelleidingen kunnen in 3 richtingen gelegd worden zoals afgebeeld volgens de nummers in de afbeelding. Indien het leidingwerk wordt geplaatst volgens optie 1 of 3, dan dient u met een snijder voorzichtig een inkeping in de zijkant van de binnenunit langs de naad te snijden.

Geleid de aansluitleidingen in de richting van de opening in de muur en bind de koelmiddelleidingen, de condenswaterleiding en de stroomkabel met vinyltape aan elkaar en zorg **altijd voor** ondoordringbare isolatie zodat er geen vloeistoffen, waterdamp of condensaat kunnen ontstaan en bijv in de muur binnendringen. Dit voorkomt zowel vochtophoping als schimmelvorming. Zorg ervoor dat de condenswaterleiding met een lichte helling wordt geplaatst, zodat de waterstroom niet wordt belemmerd.

⚠ LET OP:

Zorg ervoor dat de leidingen ondoordringbaar zijn afgedicht om vochtschade en schimmelvorming in de muur te voorkomen.

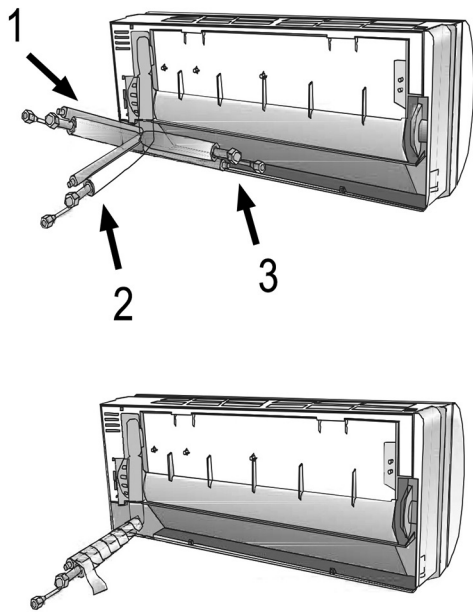

Uitrollen van de koelmiddelbuizen

- Verwijder de afdekkappen pas vlak voordat u de koelmiddelbuizen aansluit om vervuiling te voorkomen.
- Als de buizen te vaak worden gebogen of eraan getrokken, worden ze stijf. Buig de buizen niet meer dan drie keer.
- Rol de buizen voorzichtig uit zoals aangegeven in diagram A. Voorkom knikken.

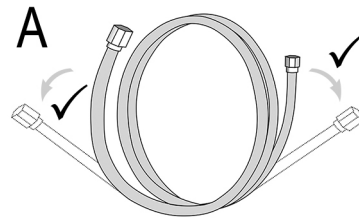

⚠ LET OP:

Trek de buis **niet** uit elkaar zoals weergegeven in afbeelding B. Rol deze in plaats daarvan voorzichtig uit.

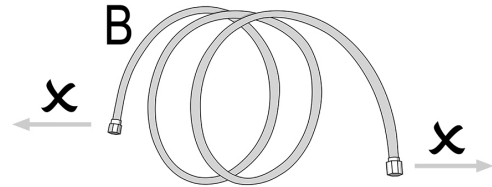

Aansluitingen op de binneneenheid

⚠ LET OP:

De airconditioningseenheid moet worden geïnstalleerd en/of aangesloten door een erkend koel- en airconditioningbedrijf. Bij ondeskundige installatie vervalt de garantie.

1. Verwijder de beschermkapjes.
2. Controleer de aansluitingen op vervuiling of beschadiging.
3. Verbind de wartelmoer met de aansluitdraad op de binneneenheid. Let hierbij op de kleur van de beschermkapjes.
4. Draai de verbinding vast in tegengestelde richting met een geschikte sleutel.

ⓘ OPMERKING:

Neem altijd het juiste aanhaalmoment in acht en volg de tabel "Installatie informatie" op.

De condenswaterbuis naar de binneneenheid aansluiten

Het is uiterst belangrijk dat de condenswaterbuis van de binneneenheid op de juiste manier wordt geïnstalleerd.

1. Leg de afvoerslang onder de buis en zorg ervoor dat er geen zakken of lage delen zijn.
2. De afvoerslang moet naar beneden hellen om de doorstroming van het condenswater te vergemakkelijken.
3. Buig of draai de afvoerslang niet. Laat het niet uitsteken. Dompel het uiteinde niet onder in water. Als de buis wordt aangesloten op een verlengstuk, let dan op de aansluiting bij het plaatsen in de binneneenheid.
4. Als de koelmiddelbuizen worden gelegd zoals afgebeeld bij nr. 3 in het hoofdstuk "Uitlijning van de koelmiddelbuizen", dan moeten de buizen, de aansluitkabel voor de buiteneenheid en de afvoerbuis voor condenswater met buiskoppelingen aan de achterzijde van het toestel worden vastgezet.
5. Steek de buiskoppeling in het betreffende toestel.
6. Druk de verbindingsleiding stevig in de airconditioningseenheid en zorg ervoor dat de verbinding goed vastzit.

⚠ LET OP:

Voorkom knikken tijdens het positioneren en laat deze werkzaamheden alleen uitvoeren door gecertificeerde gespecialiseerde bedrijven!

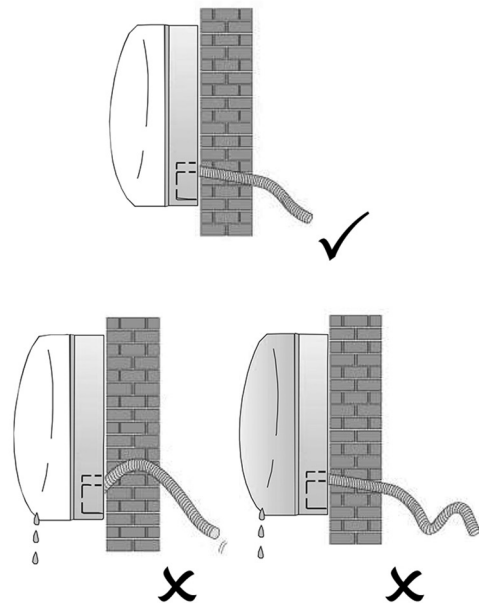

Installatie van de binneneenheid en muurdoorvoer naar buiten

Nadat u zowel de koelmiddelbuizen als de afvoerbuis voor het condenswater volgens de instructies hebt aangesloten, gaat u als volgt te werk:

1. Leg de buizen, de aansluitkabel van de buiteneenheid en de condenswaterbuis met uiterste zorg naar de plek waar deze door de muur naar buiten moeten worden geleid.
2. Bind de koelmiddelbuizen, de aansluitkabel van de buiteneenheid en de condenswaterbuis met vinyltape aan elkaar vast en dek vervolgens alles goed af met isolatietape (niet bij de levering inbegrepen).

⚠ LET OP:

- Zorg ervoor dat de leidingen ondoordringbaar zijn afgedicht om vochtschade en schimmelvorming in de muur te voorkomen.
- Zorg ervoor dat alle blootliggende buisdelen voldoende zijn geïsoleerd.

3. Boor een gat met een diameter van 57 mm en een helling/helling van 5-7 mm. (Foto 2)

ⓘ OPMERKING:

Boor deze met een lichte helling van 5-7 mm naar buiten toe, zodat het condenswater kan weglopen. Zorg er in ieder geval voor dat er over de gehele lengte van de condenswaterbuis een helling is in de richting van de opening in de muur.

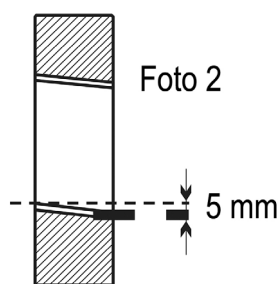

4. Plaats de gatafdekking.
5. Leid de geïsoleerde buizen, de aansluitkabel voor de buiteneenheid en de condenswaterbuizen door de opening in de muur.

Aansluitkabel voor de buiteneenheid

Koelmiddelbuizen inclusief isolatie

Aansluitkabel voor de buiteneenheid

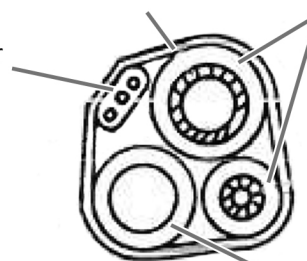

Condenswaterbuizen

ⓘ OPMERKING:

Sluit na het plaatsen van de buizen, het gat in de muur waardoor de buizen zijn gevoerd zowel luchtdicht als waterdicht af.

6. Bevestig de binneneenheid stevig aan het bovenste deel van de wandmontageplaat.
7. Druk het onderste deel van de binneneenheid stevig tegen de wandmontageplaat tot deze stevig vastzit.

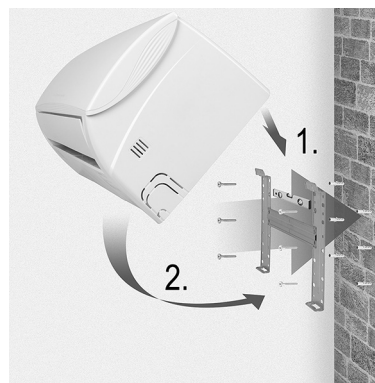

Installeren van de buiteneenheid

- Bepaal voor het aansluiten van de buizen waar u de buiteneenheid wilt plaatsen en zorg ervoor dat er op de door u gekozen locatie voldoende ruimte is voor onderhoudswerkzaamheden op een later tijdstip. (Neem de minimale afstanden in acht)
- Plaats de meegeleverde beschermkapjes op de standaard en bevestig deze op een geschikte plaats.
- Gebruik uitzonderlijk stevige schroeven/boutankers en houd ook rekening met het gewicht van het toestel, om te voorkomen dat door trillingen bij gebruik de verbindingen na verloop van tijd losraken. De eenheid moet worden geïnstalleerd in overeenstemming met de geldende veiligheidsvoorschriften.

Condenswaterafvoerbuis voor de buiteneenheid

Condenswater en ijs dat zich door warmteontwikkeling in de buiteneenheid ophoopt, kan via de condenswaterbuis worden afgevoerd.

1. Bevestig de steunen voor de condenswaterafvoerbuis in de daarvoor bestemde opening van 25 mm.
2. Monteer de steunen voor de condenswaterafvoerbuis op de condenswaterbuis en zorg ervoor dat de stroming goed wordt geregeld om vochtschade te voorkomen.



Elektrische aansluiting (buiteneenheid)

Verwijder de afdekking van de aansluiting (15) aan de rechterkant van het apparaat. Het bijbehorende diagram bevindt zich op de achterkant. Zie diagram.

1. Sluit de voedingskabel van de binneneenheid aan op de klemmenstrook.
2. Bevestig de voedingskabel van de buiteneenheid voorzichtig met behulp van de kabelaanluitklemmen.
3. Zorg ervoor dat de kabels correct zijn aangesloten. Zorg ervoor dat de aarding correct is geïnstalleerd.
4. Plaats de beschermkap terug op het apparaat.

⚠ LET OP:

Alle elektrische werkzaamheden mogen alleen worden uitgevoerd door een professionele elektricien of een gespecialiseerd elektrobedrijf. Bij ondeskundige installatie vervalt de garantie.

Instructies voor snelkoppeling

Gebruik de snelkoppeling om eenvoudig de binnen- en buiteneenheden van de airconditioningeenheid te verbinden. Een snelle en gemakkelijke procedure waarbij alle garantieclaims beschikbaar zijn, mits alle werkzaamheden worden uitgevoerd door een gespecialiseerd bedrijf.

⚠ LET OP:

- De bij aflevering geleverde koelmiddelbuizen zijn tijdens de fabricage voorgevuld met het koelmiddel.
- De buizen mogen **niet** ingekort of verlengd worden.

Aansluiten op de binneneenheid

1. Wees voorzichtig bij het voorzichtig afrollen van de koelmiddelbuizen zoals beschreven in het hoofdstuk getiteld "Uitrollen van de koelmiddelbuizen". Voorkom altijd het knikken van de buizen.
2. Verwijder de beschermkappen (blauw en grijs) van de koppelingen op de binneneenheid.

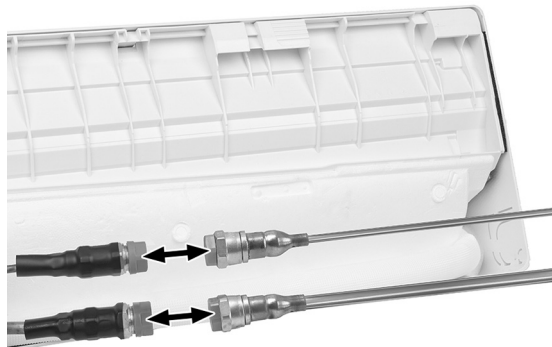

3. Zorg ervoor dat alle schroeven in goede staat verkeren en vrij zijn van vuildeeltjes, stof, zand en ander aanhangend materiaal of vuil.



4. Schroef de koelmiddelbuizen vast met behulp van de connectoren op de binneneenheid. Zorg ervoor dat de aansluitingen worden gemaakt volgens het blauw/grijze kleurschema. Draai vervolgens de moeren vast met twee sleutels (een om de verbinding vast te draaien en de andere om tegen te houden).

i OPMERKING:

Neem altijd het juiste aanhaalmoment in acht en volg de tabel "Installatie informatie" op.



Aansluiten op de buiteneenheid

1. Wees voorzichtig bij het voorzichtig uitrollen van de koelmiddelbuizen zoals beschreven in het hoofdstuk "Uitrollen van de koelmiddelbuizen". Voorkom altijd het knikken van de buizen.
2. Verwijder de beschermkappen (blauw en grijs) van de koppelingen op de buiteneenheid.



3. Zorg ervoor dat alle schroeven in goede staat verkeren en vrij zijn van vuildeeltjes, stof, zand en ander aanhangend materiaal of vuil.



4. Schroef de koelmiddelbuizen vast met behulp van de connectoren op de buiteneenheid. Zorg ervoor dat de aansluitingen worden gemaakt volgens het blauw/grijze kleurschema. Draai vervolgens de moeren vast met twee sleutels (een om de verbinding vast te draaien en de andere om tegen te houden).

i OPMERKING:

Neem altijd het juiste aanhaalmoment in acht en volg de tabel "Installatie informatie" op.



5. Zorg ervoor dat het koelcircuit van het apparaat goed is aangesloten en luchtdicht is. Inspecteer de verbindingselementen met lekspray. Als er luchtbellen verschijnen, zijn er lekken. Is dit het geval, dan moeten de afsluiters worden gesloten. Controleer zorgvuldig de buizen en de aansluitingen.

OPMERKING:

De afsluiters (a) zijn tijdens de fabricage gesloten en moeten worden geopend. Serviceventiel (b) is uitsluitend bedoeld voor servicedoeleinden.

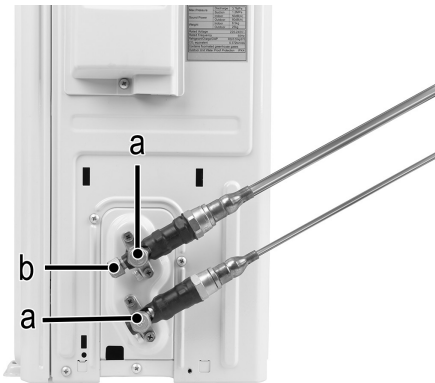

LET OP:

De airconditioning moet worden geïnstalleerd en aangesloten door een gecertificeerd koel- en airconditioningbedrijf. Bij ondeskundige installatie vervalt de garantie.

Testen van de binneneenheid

- Functioneert de aan/uit-schakelaar naar behoren?
- Werkt de ventilator?
- Werken de bedieningsmodi normaal?
- Kunnen temperatuur en tijd nauwkeurig worden aangepast?
- Branden alle lampen normaal?
- Werken de luchtstroomkleppen naar behoren?
- Functioneert de condenswaterbuis normaal?

LET OP:

Alle hierboven beschreven stappen moeten worden uitgevoerd door een gecertificeerd koel- en airconditioningbedrijf. Bij ondeskundige uitvoering vervalt de garantie.

Testen van de buiteneenheid

- Zijn er ongebruikelijke geluiden of trillingen tijdens het gebruik?
- Lekt er koelmiddel?

OPMERKING:

Het elektronische regelsysteem start de compressor pas drie minuten nadat de eenheid is ingeschakeld.

LET OP:

Alle hierboven beschreven stappen moeten worden uitgevoerd door een gecertificeerd koel- en airconditioningbedrijf. Bij ondeskundige uitvoering vervalt de garantie.

Installatie informatie

Installatie instructies – Installatie informatie			
Ontwerpmodel / Koelcapaciteit (Btu/h)	9k	12k	15/18k
Koelmiddelbuis diameter a)	1/4" 6	1/4" 6	1/4" 6
Koelmiddelbuis diameter b)	3/8" 9,52	1/2" 12	1/2" 12
Standaard koelmiddelbuis lengte	5m	5m	5m
Maximale afstand tussen binnen- en buiteneenheid	15m	15m	15m
Extra koelmiddel bijvullen	20g/m	20g/m	30g/m
Maximale afstand tussen binnen- en buiteneenheid	5m (15m)	5m (15m)	5m (15m)
Koelmiddel*	R32	R32	R32

*) Meer informatie vindt u op het typeplaatje op de buiteneenheid.

Aanhaalmoment voor beschermkappen en flensverbindingen

Koelmiddelbuis	Aanhaalmoment (N × m)	Overeenkomstig belastingsgebruik: 20 cm moersleutel)		Aanhaalmoment (N × m)
1/4" 6	15-20	Vast/handvast	Service-aansluitmoer	7-9
3/8" 9,52	31-35	Vast	Beschermkapsjes	25-30
1/2" 12	35-45	Vast		
5/8" 15,88	75-80	Vast		

Kabelspecificaties

Installatie-instructies – Informatie voor de installateur

Model	Koelcapaciteit (Btu/h)	9k	12k	15/18k
Netsnoer	N	1,0 mm ² AWG18	1,0 mm ² (1,5 mm ²) AWG18 (AWG16)	1,5 mm ² AWG16
	L	1,0 mm ² AWG18	1,0 mm ² (1,5 mm ²) AWG18 (AWG16)	1,5 mm ² AWG16
	E	1,0 mm ² AWG18	1,0 mm ² (1,5 mm ²) AWG18 (AWG16)	1,5 mm ² AWG16
Aansluitkabel	N	1,0 mm ²	1,0 mm ² (1,5 mm ²)	1,5 mm ²
	L	1,0 mm ²	1,0 mm ² (1,5 mm ²)	1,5 mm ²
	1	1,0 mm ²	1,0 mm ² (1,5 mm ²)	1,5 mm ²
	2	0,75 mm ²	0,75 mm ²	0,75 mm ²
	3	0,75 mm ²	0,75 mm ²	0,75 mm ²

Installatie instructies – Installatie informatie

Spanningstransformator		9k	12k	18/22k
Model	Koelcapaciteit (Btu/h)	Doorsnede		
Netsnoer	N	1,0 mm ² (1,5 mm ²) AWG18 (AWG16)	1,0 mm ² (1,5 mm ²) AWG18 (AWG16)	1,5 mm ² AWG16
	L	1,0 mm ² (1,5 mm ²) AWG18 (AWG16)	1,0 mm ² (1,5 mm ²) AWG18 (AWG16)	1,5 mm ² AWG16
	E	1,0 mm ² (1,5 mm ²) AWG18 (AWG16)	1,0 mm ² (1,5 mm ²) AWG18 (AWG16)	1,5 mm ² AWG16
Aansluitkabel	N	1,0 mm ² (1,5 mm ²)	1,0 mm ² (1,5 mm ²)	1,5 mm ²
	L	1,0 mm ² (1,5 mm ²)	1,0 mm ² (1,5 mm ²)	1,5 mm ²
	1	1,0 mm ² (1,5 mm ²)	1,0 mm ² (1,5 mm ²)	1,5 mm ²

Bij 220 V 7K, 9K, 12K, 15K, 16K, 18K, 22K, 24K, 30K is de back-upwaarde voor de binneneenheid van de airconditioning: 50 T, 3,15 A

Bij 110V 7K, 9K, 12K, is de back-upwaarde voor de binneneenheid van de airconditioning: 50 T, 3,15 A

125 V 7K, 9K, 12K, is de back-upwaarde voor de buiteneenheid van de airconditioning: 61 T, 15 A

250 V 18K, 22K, 24K, is de back-upwaarde voor de buiteneenheid van de airconditioning: 65 T, 25 A!

Schakelschema

Het schakelschema kan variëren voor verschillende modellen. Let op de schakelschema's op de binnen- en buiteneenheden.

Voor de binneneenheid vindt u het schakelschema (7) onder het voorste paneel (1).

Voor de buiteneenheid vindt u het schakelschema op de achterkant van de connectorafdekking (15).

OPMERKING:

Bij sommige modellen zijn de kabels door de fabrikant zonder klemmenstroken op de hoofdprint van de binneneenheid aangesloten.



Bediening

Tafelbediening

Als de afstandsbediening niet werkt of als er onderhoud nodig is, ga dan als volgt te werk:

1. Open de voorklep en til deze omhoog totdat u bij de  toets kunt.



2. Door op de  toets te drukken, start de koelfunctie. (U hoort een piep)
3. Als u binnen 3 seconden op de  toets drukt, start de verwarmingsfunctie. (U hoort twee piepjes.)
4. Om het uit te schakelen, drukt u nogmaals op de  toets. (U hoort een lange piep)

OPMERKING:

De externe statische druk voor de waterpomp op alle modellen is 0 Pa.

Afstandsbediening

1. Open het klepje van het batterijvak aan de achterkant van de afstandsbediening door het in de richting van de pijl te duwen.
2. Plaats 2 R03 "AAA" 1,5V batterijen. Zorg dat de polariteit correct is. (Zie de onderkant van het batterijvak)

OPMERKING:

- **Kinderslot:** Druk de ▲ en ▼ toetsen tegelijkertijd in om het kinderslot te activeren.
- **Schakel het scherm in/uit:** Houd de ECO toets ingedrukt

3. Richt de afstandsbediening op de airconditioning.

De luchtstroom aanpassen

De luchtstroom wordt gelijkmatig verdeeld wanneer deze de kamer in komt. Er zijn opties beschikbaar voor het optimaliseren van de stroomrichting.

De  toets activeert de luchtrichtingsklep (1). De luchtstroom wordt van boven naar beneden gericht om een gelijkmatige verdeling van de lucht door de kamer te garanderen.

De luchtdeflectoren (2) moeten met de hand worden gepositioneerd en bevinden zich onder de luchtrichtingskleppen. Deze maken het mogelijk om de luchtstroom naar rechts of naar links te richten.

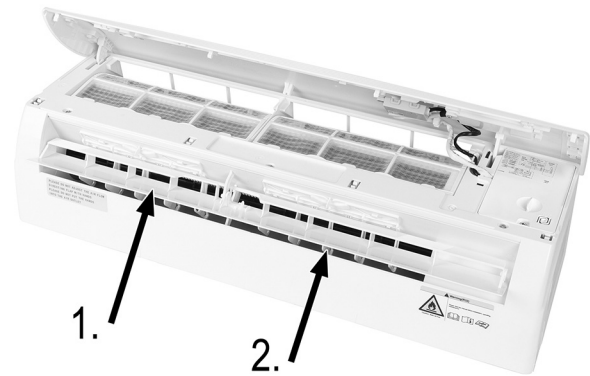

LET OP:

- Afstellen van de luchtdeflector moet plaatsvinden terwijl het apparaat is uitgeschakeld.
- Positioneer de luchtrichtingskleppen **nooit** handmatig (dus niet met de hand). Dit kan tot ernstige schade leiden.
- Steek nooit vingers, stokken of andere voorwerpen in de luchtinlaat-/uitlaatopeningen. Dit kan materiële schade en persoonlijk letsel tot gevolg hebben.

OPMERKING:

- Houd er rekening mee dat om ontwerpredenen niet alle functies in elke bedieningsmodus op het scherm van de afstandsbediening kunnen worden weergegeven. Door op de **OPTION** toets te drukken, kunt u ontdekken welke functies beschikbaar zijn voor individuele bedrijfsmodi.
- **MODE** toets ⇌ Selecteer een bedrijfsmodus
- **OPTION** toets ⇌ Selecteer een eigenschap

Koelmodus (COOL)

De koelmodus maakt gelijktijdige koeling van de kamer en vermindering van de luchtvochtigheid mogelijk.

1. Om de koelmodus te activeren, drukt u op de **MODE** toets totdat "COOL" op het scherm van de afstandsbediening verschijnt. De koelfunctie wordt geactiveerd als de geselecteerde temperatuur lager is dan de temperatuur in de kamer. (Selectie met de ▲ en ▼ toetsen.)
2. Om de airconditioning te optimaliseren, past u de temperatuur, de snelheid en de luchtstroomrichting aan door op de betreffende toetsen te drukken.

Verwarmingsmodus (HEAT)

De verwarmingsmodus maakt het mogelijk om de kamer te verwarmen.

1. Om de verwarmingsmodus te activeren, drukt u op de **MODE** toets tot "HEAT" op het scherm van de afstandsbediening verschijnt. De verwarmingsfunctie wordt geactiveerd als de geselecteerde temperatuur hoger is dan de temperatuur in de kamer. (Selectie met de ▲ en ▼ toetsen.)
2. Om de verwarmingsfunctie te optimaliseren past u de temperatuur, de snelheid en de luchtstroomrichting aan door op de betreffende toetsen te drukken.

OPMERKING:

- Zorg ervoor dat er zich geen voorwerpen / obstakels bevinden in de ruimte tussen de afstandsbediening en de signaalontvanger in de binneneenheid.
- Stel de afstandsbediening nooit voor langere tijd bloot aan direct zonlicht.
- Gebruik en bewaar de afstandsbediening op een afstand van minimaal één meter van een televisie of andere elektrische apparaten.

Aan- en uitschakelen

Druk op de  toets om het apparaat uit te schakelen.

Druk nogmaals op de  toets om het apparaat weer aan te zetten.

OPMERKING:

- Als het apparaat is uitgerust met een elektrische verwarming, zal dit de activering van de applicatie enkele minuten vertragen.
- Tijdens de verwarmingsmodus kan een automatische ontdoofunctie worden geactiveerd. Deze ontdoofunctie is onmisbaar voor het reinigen van het apparaat. Vorstresten op de condensor worden verwijderd om het volledige warmtewisselingsvermogen te herstellen. Deze procedure duurt normaal gesproken 2 - 10 minuten. De ventilator stopt met werken tijdens het ontdoeien. Na het ontdoeien keert het apparaat automatisch terug naar de verwarmingsmodus.

Het apparaat automatisch inschakelen (TIMER)

Om het apparaat te programmeren om automatisch in te schakelen, moet het apparaat uitgeschakeld zijn.

1. Druk op de **OPTION** toets.
2. Gebruik de pijltoetsen om ▲ en ▼ te selecteren totdat "TIMER" op het scherm van de afstandsbediening verschijnt.
3. Druk nogmaals op de **OPTION** toetsen gebruik de pijltoetsen ▲ en ▼ om de gewenste tijd in te stellen.
4. Bevestig uw selectie met de **OPTION** toets.

OPMERKING:

- Herhaal de hierboven beschreven stappen om de ingestelde functie te annuleren.
- De functie Timer kan worden ingesteld met intervallen van 30 minuten.

Het apparaat automatisch uitschakelen (TIMER)

Om het apparaat te programmeren om automatisch uit te schakelen, moet het apparaat zijn ingeschakeld.

1. Druk op de **OPTION** toets.
2. Gebruik de pijltoetsen om ▲ en ▼ te selecteren totdat "TIMER" op het scherm van de afstandsbediening verschijnt.
3. Druk nogmaals op de **OPTION** toets en gebruik de pijltoetsen ▲ en ▼ om de gewenste tijd in te stellen.
4. Bevestig uw keuze met de **OPTION** toets.

OPMERKING:

- Herhaal de hierboven beschreven stappen om de ingestelde functie te annuleren.
- De timerfunctie kan worden ingesteld met intervallen van 30 minuten.

Ventilatormodus (FAN)

Om de ventilatormodus te activeren, drukt u op de **MODE** toets totdat "FAN" op het scherm van de afstandsbediening verschijnt.

Door op de **FAN** toets te drukken, kunt u de ventilatorsnelheid in de volgende volgorde aanpassen:

- Uit (🔌)
- LOW (■)
- MEDIUM (■■■)
- HIGH (■■■■)
- Turbo (🌀)
- Automatisch

Luchtontvochtigingsmodus (DRY)

Deze functie verlaagt de luchtvochtigheid en verbetert de luchtkwaliteit in de kamer.

Om de modus luchtontvochtiging in te schakelen, drukt u op de **MODE** toets totdat "DRY" verschijnt in het scherm van de afstandsbediening. De ventilator wordt geactiveerd met een variabele koelcyclus.

Automatische modus (AUTO)

Om de automatische modus te activeren, drukt u op de **MODE** toets totdat "AUTO" in het scherm van de afstandsbediening verschijnt.

De ventilatorsnelheid en de temperatuur worden automatisch geregeld, ongeacht de temperatuur in de kamer.

Omgevingstemperatuur	Bedrijfsmodus
<20 °C	Verwarmen
20 °C ~ 26 °C	Luchtontvochtiger
>26 °C	Koud

Slaapmodus (SLEEP)

De functie **SLEEP** past de temperatuur automatisch aan om de lucht in de kamer 's nachts bijzonder aangenaam te maken. Tijdens bedrijf in koel-/ontvochtigingsmodus wordt de ingestelde temperatuur automatisch met 1 °C verhoogd totdat binnen 2 uur een temperatuurstijging van 2 °C is bereikt.

1. Druk op de **OPTION** toets om de slaapmodus te activeren.
2. Gebruik de pijltoetsen om ▲ en ▼ te selecteren totdat "SLEEP" op het scherm van de afstandsbediening verschijnt.
3. Bevestig uw keuze met de **OPTION** toets.
4. Schakel met de **OPTION** toets de functie "SLEEP" uit.

Tijdens de verwarmingsmodus wordt de temperatuur gedurende de eerste 2 uur met 2 °C verlaagd.

Na 10 uur in sluimerstand gaat het apparaat automatisch uit.

Energiebesparingsmodus (ECO)

Door op de **ECO** toets te drukken, wordt de Eco-functie geactiveerd of gedeactiveerd. Het apparaat gaat in de energiebesparende modus.

De aangepaste temperatuur wordt automatisch en geleidelijk verhoogd zonder het klimatologische comfort in gevaar te brengen. Dit resulteert in een laag energieverbruik.

Door de **ECO** toets ingedrukt te houden, schakelt u het scherm van de binneneenheid uit.

Maximale temperatuur en snelheid (🌀)

Door op de **TURBO** toets te drukken, wordt de Turbo functie geactiveerd of gedeactiveerd. Hierdoor kan de ingestelde temperatuur zo snel mogelijk worden bereikt.

Zelfreiniging voor meeldauw (MILDEW)

1. Om de zelfreinigende modus te activeren, drukt u op de **OPTION** toets.
2. Gebruik de pijltoetsen om ▲ en ▼ te selecteren totdat "MILDEW" op het scherm van de afstandsbediening verschijnt.
3. Bevestig uw keuze met de **OPTION** toets.
4. Schakel met de **OPTION** toets de functie "MILDEW" uit.

Automatische temperatuurberekening (FEEL)

Automatische temperatuurberekening door middel van een sensor in de afstandsbediening. Zorg ervoor dat de afstandsbediening niet wordt blootgesteld aan warmtebronnen zoals bijv. lampen.

1. Om "FEEL" te activeren, drukt u op de **OPTION** toets.
2. Gebruik de pijltoetsen om ▲ en ▼ te selecteren totdat "FEEL" op het scherm van de afstandsbediening verschijnt.
3. Bevestig uw keuze met de **OPTION** toets.
4. Druk nogmaals op de **OPTION** toets om de functie "FEEL" uit te schakelen.

Reinigen en onderhoud

⚠ WAARSCHUWING:

Zorg ervoor dat er tijdens het schoonmaken geen water in de openingen van het apparaat komt. Gevaar voor een elektrische schok of brand.

⚠ LET OP:

- Onderhoud uw apparaat regelmatig om een veilige en efficiënte werking te garanderen.
- Alle reinigings- en onderhoudswerkzaamheden moeten worden uitgevoerd door een gecertificeerd koel- en airconditioningbedrijf. Bij ondeskundige toepassing vervalt de garantie.

Het filter reinigen en vervangen

1. Open het voorste paneel in de richting van de pijl.



2. Til de voorklep met één hand op, gebruik de andere hand om het stoffilter te verwijderen.

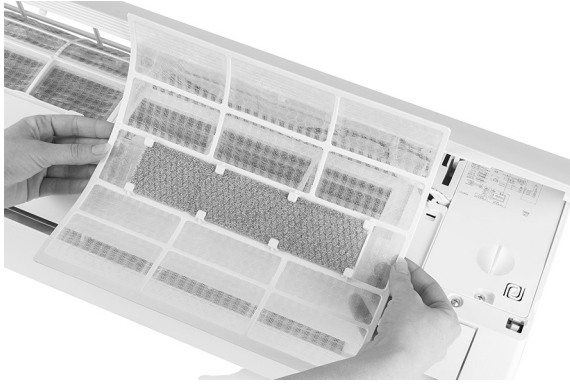
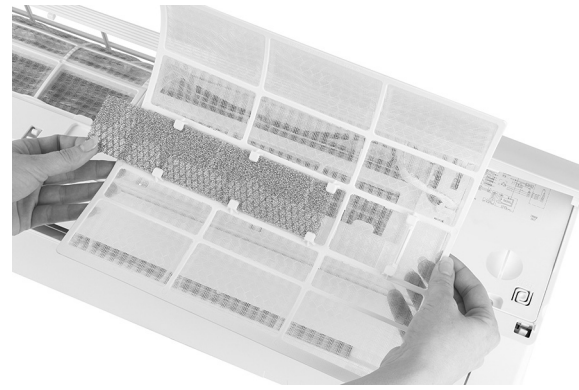
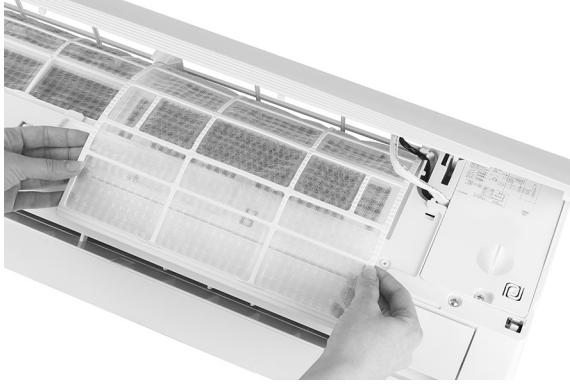

3. Maak het filter schoon met water. Gebruik bij sterke vervuiling warm water om te reinigen (niet boven 45 °C). Laat het filter opdrogen.
4. Plaats het filter terug.
5. Sluit de klep van het compartiment.

OPMERKING:

De extra actieve koolfilters (grijs) en ionisatiefilters (groen) kunnen niet worden schoongemaakt en moeten, afhankelijk van het aantal bedrijfsuren, worden vervangen door nieuwe filters. De volgende afbeelding toont het proces voor het verwijderen van de filters.

Reinigen van de binneneenheid

1. Open de frontplaat van het apparaat en verwijder de scharnieren om het schoonmaken te vergemakkelijken.
2. Reinig de binneneenheid met een doek en water (niet warmer dan 40 °C).

LET OP:

- Spuit geen reinigingsmiddelen op het apparaat.
- Dompel het apparaat niet onder in water: hierdoor kunnen de elektronische componenten beschadigd worden.
- Gebruik geen staalborstel of schurende reinigingsmiddelen.

Reinigen van de buiteneenheid

Als de luchtinlaat van de buitenunit verstopt is, verwijder dan eventueel aanwezige bladeren of ander afvalmateriaal en verwijder eventueel achtergebleven stof met perslucht of een beetje water.

Vervangen van de batterijen

OPMERKING:

Gebruik alleen nieuwe batterijen. Verwijder de batterijen alleen uit de afstandsbediening als de airconditioning is uitgeschakeld.

Als:

- U geen bevestigingstoon meer hoort vanuit de binneneenheid.
- Het display niet meer correct functioneert.

Hoe:

- Open de achterklep.
- Plaats nieuwe batterijen. Zorg dat de polariteit correct is.

Probleemoplossing

Storing / defect	Mogelijke oorzaak
Het apparaat werkt niet.	Stroomstoring / stekker uitgetrokken
	Beschadigde ventilatormotor van de binnenunit of van de buitenunit
	Thermomagnetische schakelaar op de compressor is kapot
	Beschermend apparaat kapot of defect of zekeringen doorgebrand
	Losse verbindingen of stekker uitgetrokken
	Bedrijfsonderbreking ter bescherming / behoud van het product
	Spanning te hoog of te laag
	Functie "TIMER" is geactiveerd (automatisch inschakelen van het apparaat)
Vreemde geur	Schade aan de elektronische besturing
	Luchtfilters vervuild of vies
Geluid van water	Vloeistof stroomt terug in het koelmiddelcircuit
Er lekt fijne nevel uit de luchtuitlaat	Dit gebeurt wanneer de lucht in de kamer erg koud wordt, bijvoorbeeld in de modus "COOL" of "DRY".
Vreemde geluiden	Geluiden kunnen optreden als gevolg van uitzetten of krimpen veroorzaakt door thermische fluctuaties in het voorpaneel. Het optreden van deze geluiden betekent niet dat het apparaat defect is.

Storing / defect	Mogelijke oorzaak	
Ongewenste luchtstroom (warm of koud)	Onjuiste of ongeschikte temperatuurstellingen	
	De luchtinlaat of -uitlaat is geblokkeerd op de binnen- of buiteneenheid.	
	Het luchtfilter is verstopt.	
	Ventilatorsnelheid ingesteld op minimumstand	
	Andere warmtebronnen in de kamer	
	Ontbrekend(e) koelmiddel(en)	
Het apparaat reageert niet op signalen / invoer.	De afstandsbediening is niet dicht genoeg bij de ontvanger van de binneneenheid.	
	Er is onvoldoende spanning in de batterijen van de afstandsbediening.	
	Obstakels tussen de afstandsbediening en de ontvanger	
Het scherm is uitgeschakeld.	Geactiveerde LED-functie	
	Spanningsfout	
	De ECO-functie is geactiveerd (zie hoofdstuk over "Energiebesparingsmodus (ECO)")	
Functies of kenmerken ontbreken op het display	Niet alle functies of kenmerken worden voor elke bedrijfsmodus weergegeven (zie hoofdstuk over "Bediening")	
Schakel in deze gevallen het apparaat onmiddellijk uit en trek de stekker uit het stopcontact:		
Vreemde geluiden tijdens gebruik		
Fout in de besturingskaart		
Doorgebrande zekeringen of kapotte schakelaar		
Sproeiwater of voorwerpen in het systeem		
Oververhitte / verbrande kabel of stekker		
Sterke geur afkomstig van het apparaat		
Foutcodes op het scherm		
Als er een fout optreedt, verschijnen de volgende foutcodes op het scherm van de binneneenheid:		
	Lamp gaat aan	Beschrijving van de fout
E 1	Knippert eenmaal	Binnentemperatuursensor fout
E 2	Knippert tweemaal	Buitentemperatuursensor fout
E 6	Knippert zesmaal	De motor van de binnenventilator werkt niet goed

i OPMERKING:

Aanvullende foutcodes zijn te vinden in de servicehandleiding.

Technische gegevens

Model:..... CL 6045 QC CB
Nettogewicht van binneneenheid: ong. 7 kg
Nettogewicht van buiteneenheid: ong. 25 kg
Voedingsspanning:.....220 - 240 V~, 50 Hz
Opgenomen vermogen tijdens koelen:..... 800 W
Opgenomen vermogen tijdens verwarmen: 699 W
Opgenomen vermogen tijdens stand-by: 5,0 W
Beschermingsklasse: I
Koelcapaciteit:.....9000 BTU (2600 kW/h)
Thermische uitvoer:9000 BTU (2610 kW/h)
Koelmiddel: R 32

Maximaal toegestane werkdruk:
Drukkant: 3,7 MPa
Aanzuigkant:..... 1,2 MPa

Model:..... CL 6046 QC CB
Nettogewicht van binneneenheid: ong. 8,5 kg
Nettogewicht van buiteneenheid: ong. 25 kg
Voedingsspanning:.....220 - 240 V~, 50 Hz
Opgenomen vermogen tijdens koelen:.....1130 W
Opgenomen vermogen tijdens verwarmen: 922 W
Opgenomen vermogen tijdens stand-by: 5,0 W
Beschermingsklasse: I
Koelcapaciteit:.....12000 BTU (3400 kW/h)
Thermische uitvoer:12000 BTU (3420 kW/h)
Koelmiddel: R 32

Maximaal toegestane werkdruk:
Drukkant: 3,7 MPa
Aanzuigkant:..... 1,2 MPa

Model:..... CL 6047 QC CB
Nettogewicht van binneneenheid: ong. 10,5 kg
Nettogewicht van buiteneenheid: ong. 35,5 kg
Voedingsspanning:.....220 - 240 V~, 50 Hz
Opgenomen vermogen tijdens koelen:..... 1579 W
Opgenomen vermogen tijdens verwarmen: 1382 W
Opgenomen vermogen tijdens stand-by: 2,5 W
Beschermingsklasse: I
Koelcapaciteit:.....18000 BTU (5100 kW/h)
Thermische uitvoer:18000 BTU (5130 kW/h)
Koelmiddel: R 32

Maximaal toegestane werkdruk:
Drukkant: 3,7 MPa
Aanzuigkant:..... 1,2 MPa

Wi-Fi

Ondersteund netwerk:802.11 b/g/n
Maximaal uitgestraald uitgangsvermogen:..... 18,0 dBm
Frequentieband:.....2,4 GHz
Kanalen: 1 - 13
Ondersteunde wifi beveiliging:..... WPA/WPA2

Het recht om technische en ontwerp aanpassingen te maken in de loop van voortdurende productontwikkeling blijft voorbehouden.

Opmerking van de richtlijn conformiteit

Hierbij verklaar ik, Clatronic International GmbH, dat het type radioapparatuur CL 6045 QC CB / CL 6046 QC CB / CL 6047 QC CB conform is met Richtlijn 2014/53/EU.

Het apparaat is bovendien in overeenkomst met de vereisten van de RoHS-richtlijn 2011/65/EU & (EU) 2015/863.

De volledige tekst van de EU-conformiteitsverklaring kan worden geraadpleegd op het volgende internetadres:

www.sli24.de

Geef op de download-pagina de modelnaam CL 6045 QC CB in.

Getest voor gebruik in Nederland.

Verwijdering

Verwijdering van batterijen



Als consument bent u wettelijk verplicht om oude batterijen / accu's terug te brengen.

Verwijder de batterijen uit de afstandsbediening vóór het wegwerpen van het apparaat.

Breng de batterij naar een inzamelpunt voor de inzameling van oude batterijen of gevaarlijk afval. Neem contact op met de plaatselijke overheid voor informatie.

Betekenis van het symbool “vuilnisemmer”



Bescherm ons milieu, elektrische apparaten horen niet in het huisafval.

Maak voor het afvoeren van elektrische apparaten gebruik van de voorgeschreven verzamelpunten en geef daar de elektrische apparaten af die u niet meer gebruikt.

Daardoor helpt u de potentiële effecten te voorkomen die een verkeerde afvoer op het milieu en de menselijke gezondheid kunnen hebben.

Op deze wijze levert u uw bijdrage aan het hergebruik, de recycling en andere verwerkingsvormen voor oude elektronische en elektrische apparaten.

Voor informatie over verzamelpunten voor uw apparaten kunt u contact opnemen met uw gemeente of gemeenteadministratie.

Mode d'emploi

Merci d'avoir choisi notre produit. Nous espérons que vous saurez profiter votre appareil.

Symboles de ce mode d'emploi

Les informations importantes pour votre sécurité sont particulièrement indiquées. Veuillez à bien respecter ces indications afin d'éviter tout risque d'accident ou d'endommagement de l'appareil :

AVERTISSEMENT :

Prévient des risques pour votre santé et des risques éventuels de blessure.

ATTENTION :

Indique les risques pour l'appareil ou tout autre appareil.

NOTE :

Attire votre attention sur des conseils et informations.

Notes générales

Lisez attentivement ce mode d'emploi avant de mettre l'appareil en marche pour la première fois. Conservez le mode d'emploi ainsi que le bon de garantie, votre ticket de caisse et si possible, le carton avec l'emballage se trouvant à l'intérieur. Si vous remettez l'appareil à des tiers, veuillez-le remettre avec son mode d'emploi.

- N'utilisez cet appareil que pour un usage privé et pour les tâches auxquelles il est destiné. Cet appareil n'est pas prévu pour une utilisation professionnelle.
- Ne l'utilisez pas en plein air. Protégez-le de la chaleur, des rayons directs du soleil, de l'humidité (ne le plongez en aucun cas dans l'eau) et des objets tranchants. N'utilisez pas cet appareil avec des mains humides.
- Il y a lieu d'inspecter l'appareil et le bloc d'alimentation régulièrement en vue d'éventuels signes d'endommagements. Lorsqu'un endommagement est détecté, l'appareil ne doit plus être utilisé.
- N'utilisez que les accessoires d'origine.
- Par mesure de sécurité vis-à-vis des enfants, ne laissez pas les emballages (sac en plastique, carton, polystyrène) à leur portée.

AVERTISSEMENT :

Ne pas laisser les jeunes enfants jouer avec le film plastique. **Il y a risque d'étouffement !**

Conseils de sécurité spécifiques à cet appareil

Vous trouverez sur le produit des symboles au caractère d'avertissement ou d'information :



Lisez les instructions !



AVERTISSEMENT : Risque d'incendie !

L'appareil contient un réfrigérant inflammable !

- N'utilisez pas des objets différents de ceux autorisés par le fabricant pour accélérer le processus de dégivrage.
- L'appareil ne doit être conservé que dans des pièces sans source permanente d'inflammation (p. ex. flammes nues, appareil à gaz activé ou radiateur électrique).
- Ne pas percer ni brûler l'appareil.
- N'oubliez pas que les réfrigérants sont inodores.



Le manuel d'entretien est disponible à l'adresse suivante : www.sli24.de

Dans la zone « Downloads » (Téléchargements), veuillez saisir le nom du modèle CL 6045 QC CB.

- Toute personne travaillant sur un circuit réfrigérant ou devant en ouvrir un doit posséder un certificat valide délivré par un organisme d'évaluation de compétences certifié par l'industrie, prouvant ses capacités à manipuler les réfrigérants en toute sécurité dans le respect des normes établies par l'industrie.
- L'entretien de l'appareil doit être effectué comme recommandé par le fabricant de l'équipement. L'entretien et les réparations nécessitant l'aide d'une autre personne compétente doit être effectuée sous la supervision de la personne faisant autorité concernant l'utilisation de réfrigérants inflammables.

ATTENTION : Risque de surchauffe !

- Dégagez les fentes de ventilation !
- Ne couvrez pas l'appareil !

ATTENTION :

Une installation incorrecte et le fonctionnement sans contrôle (par ex. sans certification) par une société spécialisée entraîne l'annulation de la garantie comme établi par la déclaration (UE) 517/2014 Chapitre II Art. 3.

⚠ AVERTISSEMENT :

- Ne pas utiliser ni ranger l'appareil dans les lieux suivants :
 - À proximité d'une source de flamme nue.
 - Un lieu susceptible de subir des éclaboussures d'eau ou d'huile.
 - Un lieu exposé à la lumière directe du soleil.
 - Dans une salle de bain, dans une buanderie ou à proximité d'une piscine.
- Ne touchez pas l'appareil si vous êtes pieds nus ou qu'une partie de votre corps est mouillée ou humide.
- Pendant l'installation de l'appareil par une compagnie spécialisée, assurez-vous que l'entourage est sûr pour éviter les accidents. Les enfants et les personnes autorisées ne doivent pas être autorisées à s'approcher.
- Assurez-vous que la prise électrique en extérieur est installée de manière correcte.
- Assurez-vous qu'aucun air ne peut pénétrer dans le système de réfrigération, et contrôlez le niveau des agents de réfrigération lorsque vous déplacez le système de climatisation. Souvenez-vous que les agents de réfrigération n'ont pas d'odeur.
- À la suite de l'installation du système de climatisation, effectuez un essai de fonctionnement et vérifiez les données de fonctionnement.
- Les fusibles installés dans l'unité de contrôle intégrée ont une valeur nominale de T 5 A/250 V. Assurez-vous que l'intérieur de l'appareil est toujours protégé à l'aide d'un fusible d'une capacité suffisante pour le courant d'entrée maximal, ou à l'aide d'un autre dispositif de protection.
- L'appareil doit être déconnecté de l'alimentation secteur pendant l'installation qui indique la séparation de tous les contacts. Cela rend la séparation complète possible dans le respect des conditions de sous-tension de catégorie III. Ces derniers doivent être intégrés avec le câblage permanent dans le respect des réglementations de sécurité. Tout travail sur le système électrique doit être effectué par un technicien professionnel ou par une compagnie spécialisée en électricité. Le climatiseur doit être installé par une compagnie certifiée.
- Ne placez pas l'appareil à proximité de substances inflammables (alcool, etc.) ou de contenants sous pression (des bombes aérosol, des bouteilles de gaz, etc.) Veuillez vous assurer de ménager un espace d'au moins 50 cm entre l'appareil et ces substances.
- Si l'appareil est utilisé dans un lieu sans aération, prenez ces précautions pour éviter les risques d'incendie associés à la fuite de gaz réfrigérant.
- Veuillez respecter les normes de connexion nationales. Le câblage doit respecter les réglementations nationales applicables.
- Avant de toucher les bornes de connexion, déconnectez tous les circuits électriques de l'alimentation électrique.
- Cet appareil peut être utilisé par des enfants de plus de huit (8) ans et par des personnes dont les capacités physiques, sensorielles ou mentales sont réduites ou des personnes inexpérimentées ou n'ayant pas les connaissances requises, s'ils sont sous surveillance ou disposent d'instructions correctes concernant l'utilisation en toute sécurité de l'appareil et les risques encourus.
- Les enfants ne doivent pas jouer avec l'appareil.
- Ne réparez pas l'appareil vous-même, mais contactez toujours un technicien qualifié.
- Le nettoyage et la maintenance doivent être effectués par le personnel qualifié. Dans toutes les situations, débranchez toujours l'appareil de la source d'alimentation avant d'effectuer une opération de nettoyage ou de maintenance.
- L'appareil n'a pas été conçu pour fonctionner comme climatiseur dans les lieux/quartiers d'habitation et ne doit pas être utilisé dans d'autres buts comme le séchage des vêtements, la réfrigération des aliments, etc.
- Utilisez l'appareil uniquement avec le filtre à air installé. L'utilisation du climatiseur sans le filtre à air peut entraîner une accumulation excessive de poussière et la contamination des composants internes de l'appareil ce qui peut causer des dommages et/ou des défaillances.
- L'utilisateur est donc responsable d'assurer l'installation correcte de l'appareil par un technicien qualifié. Le technicien qualifié doit vérifier que l'appareil a été mis à la terre dans le respect des provisions et conseils applicables et doit s'assurer que l'appareil est équipé d'un disjoncteur thermomagnétique.

- Ne laissez jamais l'appareil exposé directement à un flux d'air froid pendant une longue durée. L'exposition prolongée à un flux d'air froid peut être dangereuse pour la santé humaine. Faites particulièrement attention dans le cas des enfants, des personnes âgées ou des personnes malades.
- Si l'appareil émet de la fumée ou que vous sentez une odeur de brûlé, débranchez immédiatement la source d'alimentation et prenez contact avec votre technicien. L'utilisation de l'appareil sous ces circonstances et/ou dans ces conditions peut causer un incendie ou une électrocution.
- Utilisez le bouton  pour éteindre l'appareil si vous ne l'utilisez pas pendant une période prolongée.
- Assurez-vous que la direction du flux de l'air est correcte. Les bouches doivent être orientées vers le bas en mode chauffage et vers le haut en mode refroidissement.
- Pour préserver l'appareil, éviter les changements extrêmes des réglages de température.
- Ne pliez pas, ne tirez pas sur et n'écrasez pas le câble d'alimentation, car cela pourrait l'endommager. Si le câble d'alimentation est endommagé, cela augmente les risques d'électrocution et d'incendie. Seul le personnel technique spécialisé est à même de remplacer le câble d'alimentation s'il est endommagé.
- Ne bloquez pas l'entrée ni la sortie d'air de l'unité intérieure ou extérieure. Le blocage ou l'obstruction de ces ouvertures peut réduire les capacités de refroidissement de l'appareil, ainsi que des pannes ou des dommages. N'effectuez pas d'altérations ni de changements non autorisés et inadaptés.
- Ne placez aucun objet lourd ou dégageant de la chaleur sur l'appareil.
- Ne laissez pas les fenêtres ou les portes ouvertes pendant de longues durées si le climatiseur est en fonctionnement.
- N'orientez pas le flux d'air vers des plantes ou des animaux. Des durées prolongées d'exposition directe à des flux d'air froids peuvent impacter négativement le bien-être des plantes et des animaux.
- N'escaladez pas l'unité extérieure et ne posez pas d'objets dessus.
- N'insérez jamais de baguette, de barre, un poteau ou un objet similaire dans l'appareil. Cela peut entraîner des blessures et endommager l'appareil.
- Veillez à utiliser un outil spécifiquement conçu pour le positionnement et le pliage des tuyaux de refroidissement. Pour votre sécurité, évitez de déformer les câbles délicats, quelle que soit la situation. Tout le travail doit être effectué par une compagnie certifiée et le travail doit être effectué à partir de la documentation correcte et en fonction de l'équipement attaché à l'appareil.
- Les tuyaux de réfrigérant ne doivent pas être allongés ou raccourcis sans précautions spéciales, car ils sont pré-remplis en usine de l'agent de réfrigération.

ATTENTION :

Toute modification technique apportée aux tuyaux de réfrigérant doit être effectuée par une compagnie spécialisée certifiée. Des altérations ou modifications incorrectes annuleront les droits à la garantie.

- Vérifiez que tous les tuyaux et câbles sont correctement scellés pour éviter la formation de liquides, de vapeur d'eau ou de condensation et ainsi éviter que de l'eau ne pénètre au sein de l'appareil. Cela évitera l'accumulation d'humidité ainsi que la formation de moisissure.

Manipulation des piles

AVERTISSEMENT :

- N'exposez pas les piles à une source de chaleur excessive comme les rayons du soleil, le feu ou toute source similaire. Il y a un **risque d'explosion** !
- Les piles ne sont pas des jouets. Éloignez-les des enfants.
- N'ouvrez pas les piles de force.
- Évitez le contact avec les objets métalliques (bagues, clous, vis, etc.). Il y a un **risque de court-circuit** !
- En cas de court-circuit, la pile peut devenir excessivement chaude ou même prendre feu, ce qui provoque des blessures.
- Pour votre propre sécurité, couvrez les bornes de la pile avec du ruban adhésif pendant le transport.

AVERTISSEMENT :

- Si la pile fuit, veillez à ne pas appliquer le liquide sur les yeux ou les muqueuses. En cas de contact, lavez les mains et rincez les yeux avec de l'eau claire. Consultez un médecin, si l'irritation persiste.
- Ne rechargez pas les piles non-rechargeables.
- Assurez-vous que la polarité est correcte lors de l'insertion de la (des) pile(s).

ATTENTION :

- Lorsque vous n'utilisez pas la télécommande pendant une longue période, retirez les piles pour éviter que l'acide contenu dans la pile ne fuie.
- Ne mélangez pas des piles de types différents ou des nouvelles piles avec des piles usagées.
- Ne jetez pas les piles avec les déchets ménagers. Rapportez les piles usagées à un point de collecte autorisé ou à votre revendeur.

Déballage de l'appareil

1. Retirez l'appareil de la boîte.
2. Retirez la totalité du matériau d'emballage, tel que les films, le rembourrage, et le carton.

3. Inspectez l'appareil pour repérer d'éventuels dégâts liés au transport et éviter les risques associés.
4. Si des dommages sont constatés, n'utilisez pas l'appareil. Contactez votre distributeur.

Contenu de la livraison

Unité d'intérieur

- a) 6 × vis
- b) 6 × cheville
- c) 1 × support mural

Unité d'extérieur

- d) 1 × support pour le système de canalisation de la condensation
- e) 4 × pieds pour l'unité d'extérieur

Accessoires de connexion

- f) 1 × câble de connexion pour l'unité d'extérieur
- g) 2 × tuyau de réfrigérant (gris e bleu) avec isolant
- h) 1 × matériau d'isolation (en remplacement)
- i) 2 × tuyau d'eau de condensation
- j) 1 × adhésif vinyle
- k) 1 × cache de trou

Accessoires

- m) 1 × télécommande
- n) 2 × pile « AAA » de 1,5 V R03
- o) 2 × filtre
- p) 2 × cartouche de filtre
 - 1 × filtre à charbon actif (gris)
 - 1 × filtre ionisant (vert)

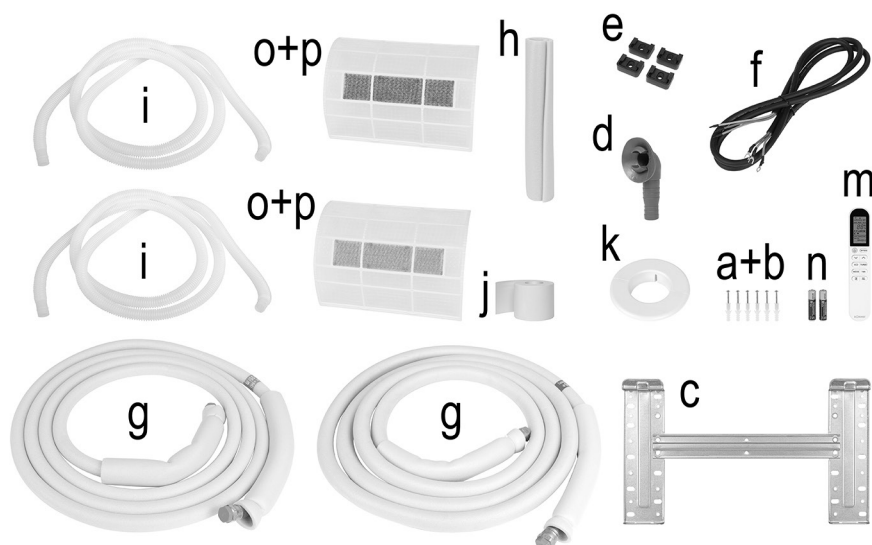

Liste des différents éléments de commande

Page 3

Unité d'intérieur pour l'appareil

- 1 Panneau avant
- 2 Cartouche de filtre avec filtre à charbon actif (gris)
- 3 Cartouche de filtre avec filtre ionisant (vert)
- 4 Module WLAN
- 5 Affichage LED
- 6 Plaque de type (positionnement variable)
- 7 Schéma du circuit
- 8 Unité de connexion électrique
- 9 Bouton  (allumer / éteindre)
- 10 Déflecteur d'air
- 11 Récepteur du signal
- 12 Rabat d'air
- 13 Télécommande

Unité d'extérieur pour l'appareil





- 14 plaque de type pour extérieur (positionnement variable)
- 15 cache de prise
- 16 valve de liquide de refroidissement
 - a gris
 - b bleu
- 17 sortie d'air

Télécommande









NOTE :

Si votre modèle ne possède pas l'une de ces fonctions, vous entendrez quand même un bip lorsque vous appuyez sur le bouton correspondant.

Boutons sur la télécommande

N.	Bouton	Signification
1		Allumer / éteindre
2	OPTION	Bouton de sélection
3		Bouton réglages / sélection
4		Bouton réglages / sélection
5	ECO	Pour activer ou désactiver la fonction ÉCO
6	TURBO	Pour activer ou désactiver la fonction Turbo
7	Mode	Bouton de sélection des modes
8	Fan	Réglage de vitesse du ventilateur
9		Réglage du rabat d'air
10		Réglage du déflecteur d'air (non disponible, doit être orienté manuellement)

Écran de la télécommande

	Affichage du réseau
	Verrouillage de sécurité enfant
AUTO	Mode automatique
COOL	Mode refroidissement
DRY	Mode de déshumidification
HEAT	Mode de chauffage
FAN	Mode ventilateur
ECO	Mode d'économie d'énergie
 	Affichage de la vitesse du ventilateur
	Ventilation désactivée
	Température et vitesse maximale
	Affichage du rabat d'air
	Affichage du déflecteur d'air (non disponible)
[SLEEP]	Mode sommeil
[TIMER]	Allumage / mise hors tension automatique
[IFEEL]	Mesure automatique de la température
[MILDEW]	Auto-nettoyage de la moisissure
[HEALTH]	Fonction bien-être (non disponible)
[8°C H]	Non disponible

Informations concernant l'application « Smart Life - Smart Living »

L'application  Smart Life - Smart Living App est disponible pour Android et iOS. Scannez le code QR correspondant pour accéder directement au téléchargement.

i NOTE :

En fonction du fournisseur, le téléchargement de l'application peut entraîner des frais.



Google Play



App Store

Information sur l'utilisation de l'application

Cet outil vous permet d'utiliser l'appareil via votre réseau domestique. Nécessaire : 1) une connexion Wi-Fi permanente à votre routeur, et 2) l'application gratuite « Smart Life - Smart Living ». Vous pouvez contrôler aisément toutes les fonctions de l'appareil via l'application. Pour éviter que l'appareil ne s'allume de manière accidentelle, nous vous recommandons de le débrancher de l'alimentation électrique lorsque vous n'êtes pas chez vous !

Exigences du système pour l'utilisation de l'application

- iOS 10.0 ou plus récent
- Android 5.0 ou plus récent

Mise en service via l'application

1. Installez l'application « Smart Life - Smart Living ». Créez un compte utilisateur.
2. Activez la fonction Wi-Fi dans les paramètres de votre appareil.
3. Vérifiez que le réseau Wi-Fi est bien à portée pour votre appareil.
4. Allumez l'unité d'intérieur.
5. Lancez l'application et sélectionnez « + » aus.
6. Sélectionnez le menu « Climatiseur » et suivez les instructions affichées
7. Appuyez sur le bouton **ECO** de la télécommande six fois jusqu'à que « CF » apparaisse sur l'écran. Si « AP » apparaît sur l'écran, appuyez sur le bouton **ECO** six fois de nouveau.
8. Dans ce cas, appuyez sur « étape suivante ». Saisissez votre mot de passe.
9. Une fois que l'appareil est correctement connecté, le voyant indicateur Wi-Fi s'allume en continu. Vous pouvez maintenant contrôler l'appareil avec l'application.

i NOTE :

L'appareil peut seulement être utilisé avec un routeur 2,4 GHz. Les routeurs de 5 GHz ne sont pas pris en charge.

Oublier la connexion WIFI

Si vous souhaitez supprimer la connexion Wi-Fi actuelle (le voyant de contrôle est illuminé), suivez les étapes suivantes : Appuyez sur le bouton **ECO** de la télécommande six fois.

i NOTE :

Si vous souhaitez établir la connexion Wi-Fi de nouveau, suivez les étapes décrites dans la section « Mise en service via l'application ».

Installation

Unité d'intérieur (a)

- Montez l'unité d'intérieur sur un mur solide non exposé à des vibrations.
- Aucune des ouvertures de l'appareil ne doit être bloquée de manière que l'air puisse circuler dans la pièce entière.
- N'installez pas l'unité près de sources de chaleur, de sources de vapeur ou de gaz inflammables.
- Ne montez pas l'appareil là où il serait exposé à la lumière directe du soleil pendant de longues durées.
- Sélectionnez un emplacement depuis lequel la condensation peut être facilement évacuée et depuis lequel le raccord à l'unité d'extérieur peut être aisément effectué.
- Vérifiez régulièrement que l'appareil fonctionne correctement et respectez toujours les conseils pour les distances minimales et d'espace libre. Sélectionnez un emplacement permettant un accès facile au filtre.
- N'installez pas l'appareil dans des pièces humides telles que des salles de bain, des buanderies, etc.

Unité d'extérieur (b)

- N'installez pas l'unité près de sources de chaleur, de sources de vapeur ou de gaz inflammables.
- N'installez pas l'appareil dans des emplacements excessivement poussiéreux.
- Installez l'appareil dans un lieu où le bruit qu'il génère ne dérangera pas les personnes et qui n'est pas très fréquenté. Si nécessaire, prenez contact avec vos voisins pour vous assurer de ne pas les déranger. Consultez la Directive fédérale allemande de protection contre les émissions, le cas échéant.
- N'installez pas l'appareil dans un lieu qui l'exposerait à la lumière directe du soleil, à des conditions météo extrêmes, et si cela n'est pas possible, installez un système de protection contre le soleil en veillant à ne pas impacter le flux de l'air.
- Respectez toujours les distances d'installation minimales décrites dans l'illustration ci-dessous et/ou gardez l'espace dans ces distances libre d'obstructions pendant l'installation et le fonctionnement.

Unité d'intérieur (a)

- Pour garantir les meilleurs résultats, l'installation doit être effectuée aussi loin du sol que possible.

Les distances minimales (en mm) sont indiquées dans l'illustration.

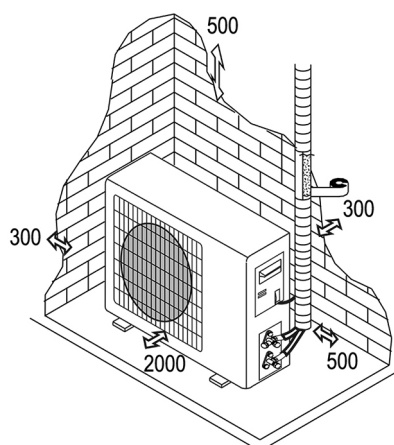
**⚠ ATTENTION :**

- La personne ayant acheté l'appareil doit s'assurer que le personnel/la compagnie effectuant l'installation, la maintenance ou la réparation du climatiseur dispose des qualifications et de l'expérience suffisantes pour le travail avec des agents de réfrigération.
- Une installation incorrecte et le fonctionnement sans contrôle (par ex. sans certification) par une société spécialisée entraînent l'annulation de la garantie comme établi par la déclaration (UE) 517/2014 Chapitre II Art. 3.

Installation de la monture murale**⚠ ATTENTION :**

Avant de commencer l'installation de la monture murale, assurez-vous d'avoir trouvé le site précis auquel vous allez percer le trou de passage des tuyaux ! Consultez le chapitre nommé « Installation de l'unité d'intérieur et traversée de mur vers l'extérieur ».

1. Desserrez les clips de monture de la monture murale.

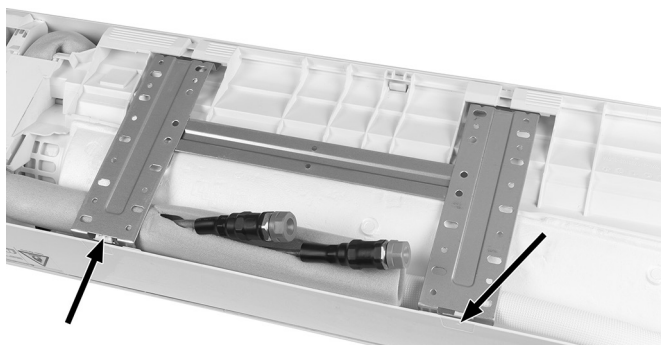
**Unité d'extérieur (b)**

- Installez l'unité d'extérieur sur un emplacement stable.
- Si l'unité d'extérieur est exposée à des vibrations, utilisez des tampons amortisseurs au sol pour réduire leur impact.

2. Déployez la monture murale vers le haut.

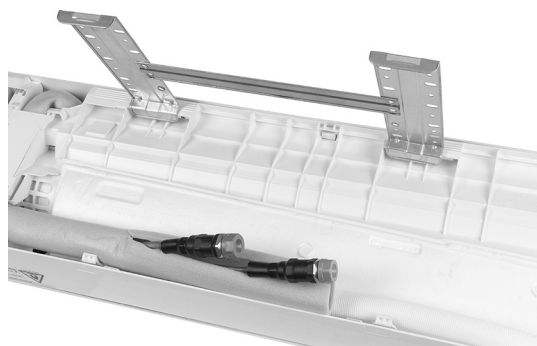

3. Retirez la monture murale en la libérant de son support.

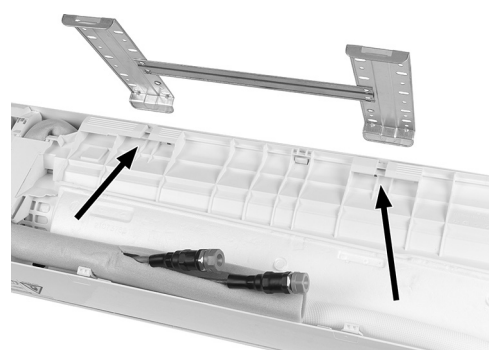

4. Percez des trous d'une profondeur d'au moins 32 mm dans un mur solide pour la fixation de la plaque.
5. Insérez les chevilles de plastique dans les trous
6. Fixez la plaque de monture au mur à l'aide des vis incluses.
7. Assurez-vous que la plaque de monture est solidement vissée en place.

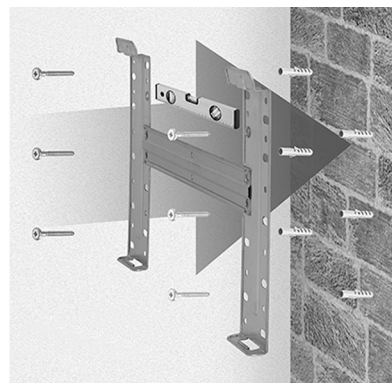
**Alignement des tuyaux de refroidissement****⚠ ATTENTION :**

Le climatiseur doit être installé et connecté par une société certifiée pour le travail avec les produits de réfrigération et de climatisation. Une installation incorrecte annulera les droits à la garantie.

Les tuyaux de réfrigérant peuvent être installés dans 3 directions comme indiqué par des chiffres dans l'illustration. Si la tuyauterie est positionnée comme indiqué dans les options 1 et 3, alors utilisez un cutter pour découper une encoche latérale sur la jointure de l'unité d'intérieur.

Faites passer les tuyaux de connexion dans la direction de l'ouverture dans le mur et attachez les tuyaux de réfrigérant, le tuyau de l'eau de condensation et le câble d'alimentation avec l'adhésif vinyle en veillant

à ce que l'isolation soit imperméable pour empêcher que du liquide, de la vapeur d'eau ou de la condensation ne se forme et par exemple ne pénètre dans le mur. Cela évitera l'accumulation d'humidité ainsi que la formation de moisissure. Assurez-vous que le tuyau d'eau de condensation soit en descente douce de manière que l'eau puisse s'écouler aisément.

⚠ ATTENTION :

Assurez-vous que les tuyaux soient scellés de manière imperméable pour éviter les dégâts causés par l'humidité et la formation de moisissure dans le mur.

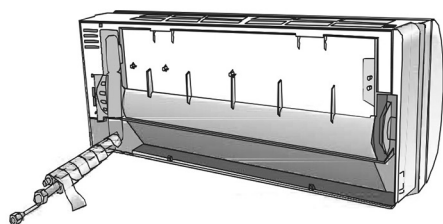
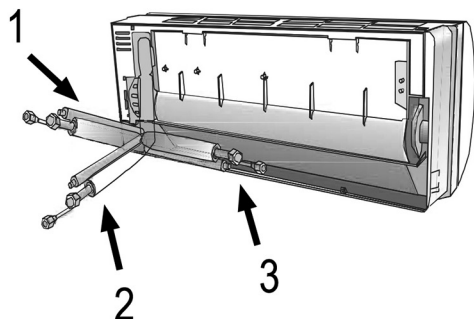

Dérouler les tuyaux de réfrigérant

- Ne retirez les capuchons de fermeture qu'immédiatement avant la connexion des tuyaux de refroidissement pour éviter les tâches.
- Si les tuyaux sont pliés ou étirés trop fréquemment, ils deviendront plus rigides. Ne pliez pas les tuyaux plus de trois fois.

Connecter le tuyau d'eau de condensation pour l'unité d'intérieur

Il est extrêmement important que le tuyau d'eau de condensation soit installé de la manière correcte.

1. Positionnez le flexible d'évacuation sous le tuyau et assurez-vous qu'il soit à niveau.
2. Le flexible d'évacuation doit être incliné vers le bas pour faciliter l'écoulement de l'eau de condensation.
3. Ne pliez pas et n'enroulez pas le flexible d'évacuation. Ne le laissez pas dépasser. N'immergez pas l'extrémité du flexible dans l'eau. Si le flexible est connecté à une extension, assurez-vous que la connexion est correcte lors de son insertion dans l'unité d'intérieur.
4. Si les tuyaux de refroidissement sont installés comme décrit par le point N° 3 du chapitre nommé « Alignement des tuyaux de refroidissement », alors les tuyaux, le câble de connexion pour l'unité d'extérieur et le tuyau d'évacuation de l'eau de condensation doivent être attachés à l'arrière de l'appareil avec des colliers de tuyaux.
5. Insérez le connecteur de tuyau dans l'appareil correspondant.
6. Poussez le tuyau de connexion fermement vers le bas dans le climatiseur et vérifiez que la connexion est correcte

⚠ ATTENTION :

Évitez les déformations pendant le positionnement et faites effectuer ces tâches par une société spécialisée certifiée.

- Déroulez les tuyaux soigneusement comme décrit dans le schéma A. Évitez de les déformer.

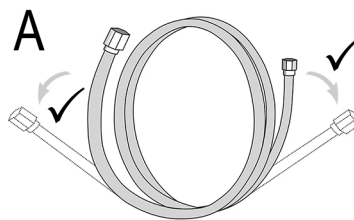

⚠ ATTENTION :

Ne tirez pas sur les tuyaux pour les étendre comme décrit dans le schéma B. Au lieu de cela, déroulez-les soigneusement.

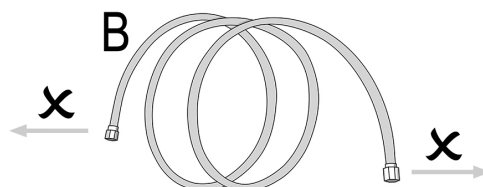

Connexion de l'unité d'intérieur

⚠ ATTENTION :

Le climatiseur doit être installé et/ou connecté par une société certifiée pour le travail avec les produits de réfrigération et de climatisation. Une installation incorrecte annulera les droits à la garantie.

1. Retirez les capuchons protecteurs.
2. Vérifiez les connexions à la recherche de tâches ou de dommages.
3. Connectez l'écrou de jumelage au filetage de connexion sur l'unité intérieure. Pendant ce temps, faites attention à respecter les couleurs des capuchons de protection.
4. Serrez la connexion à l'aide d'une clef à molette adéquate.

ⓘ NOTE :

Respectez toujours la taille de couple correcte et appliquez les informations du tableau inclus nommé « Informations d'installation ».

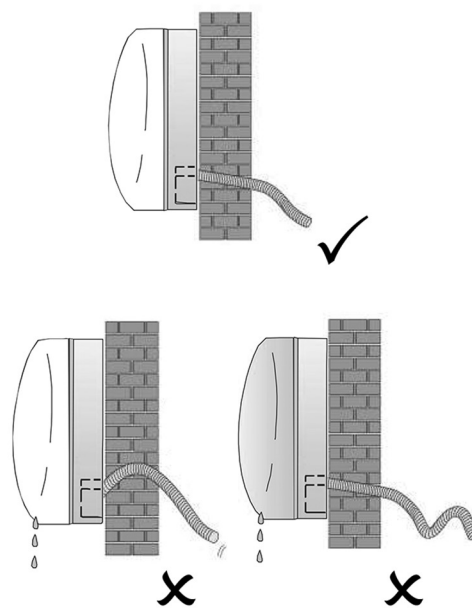

Installation de l'unité d'intérieur et traversée de mur vers l'extérieur

Une fois la connexion des tuyaux de réfrigérant et le tuyau d'évacuation de l'eau de condensation effectuée comme indiqué, effectuez les étapes suivantes :

1. Avec grand soin, positionnez les tuyaux, le câble de connexion de l'unité d'extérieur et le tuyau d'eau de condensation vers le point où ils devront traverser le mur vers l'extérieur.
2. Attachez ensemble les tuyaux d'eau de condensation, le câble de connexion pour l'unité d'extérieur et le tuyau d'eau de condensation avec l'adhésif vinyle puis couvrez le tout fermement avec de l'adhésif d'isolation (non inclus avec l'appareil).

⚠ ATTENTION :

- Assurez-vous que les tuyaux soient scellés de manière imperméable pour éviter les dégâts causés par l'humidité et la formation de moisissure dans le mur.
- Assurez-vous que tous les tuyaux ont été suffisamment isolés.

3. Percez un trou d'un diamètre de 57 mm avec une inclinaison / une descente de 5-7 mm. (image 2).

📌 NOTE :

Percez le trou avec une inclinaison légère de 5-7 mm vers l'extérieur pour assurer que le tuyau de l'eau condensée puisse évacuer l'eau.

Dans tous les cas, assurez-vous que l'inclinaison ainsi effectuée affecte la longueur totale du tuyau d'eau de condensation dans la direction du trou dans le mur.

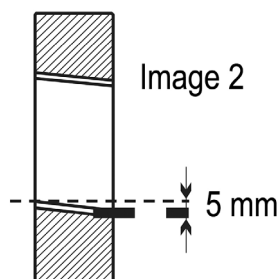

4. Insérez le cache de trou.
5. Guidez les tuyaux isolés, le câble de connexion pour l'unité d'extérieur et les tuyaux d'eau de condensation dans l'ouverture dans le mur.

Adhésif vinyle et d'isolation

Tuyaux de réfrigération avec isolation

Câble de connexion pour l'unité d'extérieur

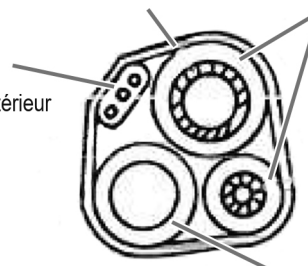

Tuyaux d'eau de condensation

📌 NOTE :

Après installation des tuyaux, scellez le trou dans le mur par lesquels les tuyaux sont passés de manière qu'il soit étanche à l'air et à l'eau.

6. Fixez l'unité d'intérieur solidement à la partie supérieure de la plaque de montage murale
7. Pressez la partie inférieure de l'unité d'intérieur sur la plaque de montage murale jusqu'à ce qu'elle soit fermement installée.

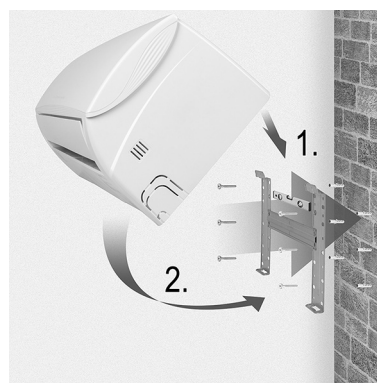

Installation de l'unité d'extérieur

- Avant de connecter les tuyaux, décidez où vous souhaitez placer l'unité d'extérieur et assurez-vous que l'emplacement sélectionné dispose de suffisamment d'espace pour effectuer les éventuelles opérations de maintenance futures. (respectez les distances minimales)
- Placez les capuchons de protection (inclus avec l'appareil) sur le pied et fixez-les aux points dédiés.
- Utilisez des vis / boulons extrêmement solides et tenez compte également du poids de l'appareil, pour éviter que les vibrations ne puissent défaire les connexions au fil du temps. L'unité doit être installée dans le respect des réglementations de sécurité en vigueur.

Tuyau d'eau de condensation pour l'unité d'extérieur

L'eau de condensation et la glace qui se forment dans l'unité d'extérieur à cause de la génération de chaleur peuvent être évacuées à l'aide du tuyau d'eau de condensation.

1. Fixez les supports pour le tuyau d'évacuation de l'eau de condensation dans l'ouverture de 25 mm prévue à cet effet.



2. Connectez les supports pour le tuyau d'évacuation de l'eau de condensation au tuyau d'eau de condensation et assurez-vous que l'écoulement est correctement contrôlé pour éviter les dommages causés par la moisissure.

Branchements électriques (unité d'extérieur)

Retirez le cache du connecteur (15) situé sur le côté droit de l'appareil. Le schéma relatif est indiqué sur l'arrière. Voyez le schéma

1. Connectez le câble d'alimentation pour l'unité d'intérieur à la borne de connexion.
2. Attachez soigneusement le câble d'alimentation pour l'unité d'extérieur à l'aide des pinces de connexion du câble.
3. Assurez-vous que les câbles ont été correctement attachés. Assurez-vous que la mise à la terre est correcte.
4. Remettez le cache de protection sur l'appareil.

⚠ ATTENTION :

Tous les travaux électriques doivent être effectués par un électricien professionnel ou une société professionnelle de travail avec les produits électroniques. Une installation incorrecte annulera les droits à la garantie.

Instructions de couplage rapide

Utilisez le couplage rapide pour raccorder aisément les unités d'intérieur et d'extérieur au climatiseur. La procédure rapide et facile permet la connexion dans le respect des termes de la garantie, tant qu'elle est effectuée par une société spécialisée.

⚠ ATTENTION :

- Les tuyaux de réfrigérant inclus avec l'appareil ont été préremplis d'agent de réfrigération en usine.
- Les tuyaux **ne doivent pas** être raccourcis ou rallongés.

Connexion à l'unité d'intérieur

1. Déroulez les tuyaux de réfrigérant soigneusement comme décrit dans le chapitre nommé « Dérouler les tuyaux de réfrigérant ». Évitez toujours de déformer les tuyaux.
2. Retirez les capuchons protecteurs (bleu et gris) des couplages de l'unité d'intérieur.

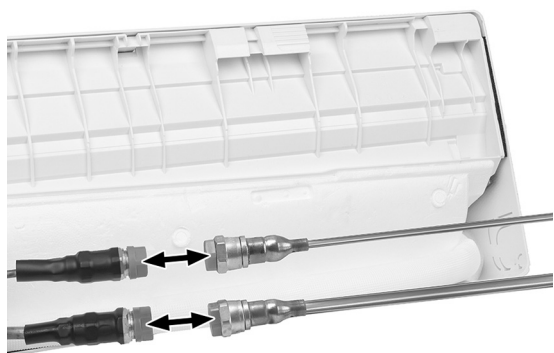

3. Vérifiez que tous les pas de vis sont en bon état et qu'ils ne comportent pas de corps étrangers comme des particules de saleté, de la poussière, du sable, d'autres matières en suspension ou tout type de corps étranger.



4. Vissez les tuyaux de réfrigérant à l'aide des connecteurs sur l'unité d'extérieur. Assurez-vous que les connexions sont effectuées dans le respect des couleurs bleu/gris. Ensuite, serrez les boulons à l'aide de deux clés à molette (l'une pour serrer, l'autre pour tenir en place).

ⓘ NOTE :

Respectez toujours la taille de couple correcte et appliquez les informations du tableau inclus nommé « Informations d'installation ».

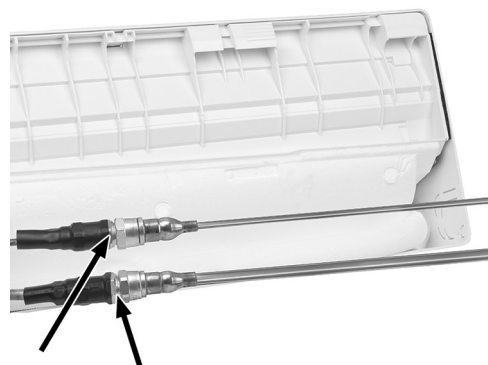

Connexion à l'unité d'extérieur

1. Déroulez les tuyaux de réfrigérant soigneusement comme décrit dans le chapitre nommé « Dérouler les tuyaux de réfrigérant ». Évitez toujours de déformer les tuyaux.
2. Retirez les capuchons protecteurs (bleu et gris) des couplages de l'unité d'extérieur.



3. Vérifiez que tous les pas de vis sont en bon état et qu'ils ne comportent pas de corps étrangers comme des particules de saleté, de la poussière, du sable, d'autres matières en suspension ou tout type de corps étranger.



4. Vissez les tuyaux de réfrigérant à l'aide des connecteurs sur l'unité d'extérieur. Assurez-vous que les connexions sont effectuées dans le respect des couleurs bleu/gris. Ensuite, serrez les boulons à l'aide de deux clés à molette (l'une pour serrer, l'autre pour tenir en place).

ⓘ NOTE :

Respectez toujours la taille de couple correcte et appliquez les informations du tableau inclus nommé « Informations d'installation ».



5. Assurez-vous que le circuit de réfrigération pour l'appareil est correctement connecté et étanche à l'air. Contrôlez les éléments de connexion avec un vaporisateur de détection des fuites. Si des bulles apparaissent, alors des fuites sont présentes. Si c'est le cas, il est alors impératif de fermer les valves de coupure. Inspectez soigneusement les tuyaux et les connexions.

NOTE :

La valve de coupure (a) a été fermée en usine et doit être ouverte. La valve de service (b) est utilisée pour la maintenance uniquement.

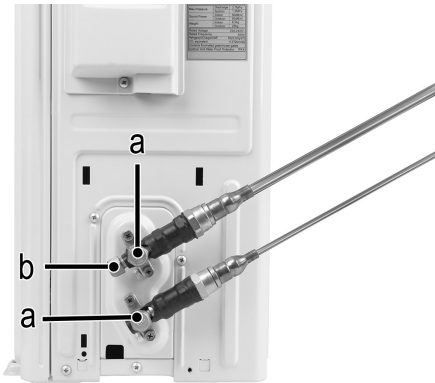

ATTENTION :

Le climatiseur doit être installé et connecté par une société certifiée pour le travail avec les produits de réfrigération et de climatisation. Une installation incorrecte annulera les droits à la garantie.

Tester l'unité d'intérieur

- L'interrupteur d'alimentation fonctionne-t-il correctement ?
- Le ventilateur fonctionne-t-il ?
- Les modes de fonctionnement sont-ils normalement activés ?
- La température et le temps de fonctionnement peuvent-ils être précisément ajustés ?
- Tous les voyants fonctionnent-ils correctement ?
- Les rabats de direction de l'air fonctionnent-ils correctement ?
- Le tuyau d'eau de condensation fonctionne-t-il correctement ?

ATTENTION :

Toutes les étapes décrites ci-dessus doivent être effectuées par une société spécialiste de la réfrigération et de la climatisation. Une implémentation incorrecte annulera les droits à la garantie.

Tester l'unité d'extérieur

- Entend-on des bruits ou des vibrations inhabituelles pendant le fonctionnement ?
- Y a-t-il une fuite d'agent de refroidissement ?

NOTE :

Le système de contrôle électronique n'activera le compresseur que dans les trois minutes suivant l'allumage de l'unité.

ATTENTION :

Toutes les étapes décrites ci-dessus doivent être effectuées par une société spécialiste de la réfrigération et de la climatisation. Une implémentation incorrecte annulera les droits à la garantie.

Informations d'installation

Instructions d'installation - Informations d'installation			
Type de design / Capacité de refroidissement (Btu/h)	9k	12k	15/18k
Diamètre de tuyau de réfrigérant a)	1/4" 6	1/4" 6	1/4" 6
Diamètre de tuyau de réfrigérant b)	3/8" 9,52	1/2" 12	1/2" 12
Longueur standard de tuyau de réfrigérant	5m	5m	5m
Distance maximale entre l'unité d'intérieur et l'unité d'extérieur	15m	15m	15m
Charge de réfrigérant supplémentaire	20g/m	20g/m	30g/m
Distance maximale entre l'unité d'intérieur et l'unité d'extérieur	5m (15m)	5m (15m)	5m (15m)
Agent de réfrigération *	R32	R32	R32

*) Des détails supplémentaires sont indiqués sur la plaque d'information apposée à l'extérieur de l'unité

Serrage des couples pour les capuchons de protection et connexion des brides

Tuyau de réfrigérant	Serrage des couples (N x m)	Utilisation de charge correspondante : clef à molette de 20 cm		Serrage des couples (N x m)
1/4" 6	15-20	Serré / serré à la main	Écrou de connexion pour la maintenance	7-9
3/8" 9,52	31-35	Serré	Capuchons de protection	25-30
1/2" 12	35-45	Serré		
5/8" 15,88	75-80	Serré		

Caractéristiques techniques des câbles

Instructions d'installation - Informations pour l'installateur				
Modèle	Agent de réfrigération (Btu/h)	9k	12k	15/18k
Câble électrique	N	1,0 mm ² AWG18	1,0 mm ² (1,5 mm ²) AWG18 (AWG16)	1,5 mm ² AWG16
	L	1,0 mm ² AWG18	1,0 mm ² (1,5 mm ²) AWG18 (AWG16)	1,5 mm ² AWG16
	E	1,0 mm ² AWG18	1,0 mm ² (1,5 mm ²) AWG18 (AWG16)	1,5 mm ² AWG16
Câble de branchement	N	1,0 mm ²	1,0 mm ² (1,5 mm ²)	1,5 mm ²
	L	1,0 mm ²	1,0 mm ² (1,5 mm ²)	1,5 mm ²
	1	1,0 mm ²	1,0 mm ² (1,5 mm ²)	1,5 mm ²
	2	0,75 mm ²	0,75 mm ²	0,75 mm ²
	3	0,75 mm ²	0,75 mm ²	0,75 mm ²

Instructions d'installation - Informations d'installation				
Transformateur de tension		9k	12k	18/22k
Modèle	Agent de réfrigération (Btu/h)	Coupe		
Câble électrique	N	1,0 mm ² (1,5 mm ²) AWG18 (AWG16)	1,0 mm ² (1,5 mm ²) AWG18 (AWG16)	1,5 mm ² AWG16
	L	1,0 mm ² (1,5 mm ²) AWG18 (AWG16)	1,0 mm ² (1,5 mm ²) AWG18 (AWG16)	1,5 mm ² AWG16
	E	1,0 mm ² (1,5 mm ²) AWG18 (AWG16)	1,0 mm ² (1,5 mm ²) AWG18 (AWG16)	1,5 mm ² AWG16
Câble de branchement	N	1,0 mm ² (1,5 mm ²)	1,0 mm ² (1,5 mm ²)	1,5 mm ²
	L	1,0 mm ² (1,5 mm ²)	1,0 mm ² (1,5 mm ²)	1,5 mm ²
	1	1,0 mm ² (1,5 mm ²)	1,0 mm ² (1,5 mm ²)	1,5 mm ²

À 220 V 7K, 9K, 12K, 15K, 16K, 18K, 22K, 24K, 30K la valeur de sécurité pour l'unité d'intérieur du climatiseur est 50 T, 3,15 A

À 220 V 110V 7K, 9K, 12K la valeur de sécurité pour l'unité d'intérieur du climatiseur est 50 T, 3,15 A

125 V 7K, 9K, 12K la valeur de sécurité pour l'unité d'extérieur du climatiseur est 61 T, 15 A

250 V 18K, 22K, 24K la valeur de sécurité pour l'unité d'extérieur du climatiseur 65 T, 25 A !

Schéma du circuit

Le schéma du circuit est différent selon les modèles. Veuillez consulter les schémas des circuits pour les unités d'intérieur et d'extérieur.

Pour l'unité d'intérieur, le schéma du circuit (7) est présent sur le panneau avant (1).

Pour l'unité d'extérieur, le schéma du circuit est collé au dos du cache de connecteur (15).

i NOTE :

Pour certains modèles, les câbles ont été connectés par le fabricant à la carte des circuits principale de l'unité d'intérieur sans bornes de terminaux.



Fonctionnement

Contrôle direct

Si la télécommande ne fonctionne pas ou si vous devez effectuer une maintenance, suivez les étapes suivantes :

1. Ouvrez le cache avant et levez-le pour atteindre le bouton .



2. Appuyez sur le bouton  pour lancer la fonction de refroidissement. (Vous entendrez un bip)
3. Appuyez sur le bouton  pendant 3 secondes pour lancer la fonction de chauffage. (Vous entendrez deux bips.)
4. Pour éteindre, appuyez sur le bouton  de nouveau. (Vous entendrez un long bip.)

i NOTE :

La pression statique externe pour la pompe à eau sur tous les modèles est de 0 Pa.

Télécommande

1. Ouvrez le cache du compartiment à piles au dos de la télécommande en le poussant dans le sens de la flèche.
2. Insérez 2 piles « AAA » de 1,5 V R03. Veillez à respecter le sens des polarités. (indiqué au fond du compartiment à piles)

NOTE :

- **Verrou de sécurité enfant** : Appuyez sur le bouton ▲ et ▼ simultanément pour activer le verrou de sécurité enfant.
- **Allumer/éteindre l'écran** : Maintenez le bouton ECO enfoncé

3. Pointez la télécommande vers le climatiseur.

NOTE :

- Assurez-vous qu'il ne se trouve aucun objet ou obstruction dans l'espace situé entre la télécommande et le récepteur de signal de l'unité d'intérieur.
- Ne laissez jamais la télécommande exposée à la lumière directe du soleil pour de longues durées.
- Utilisez et rangez la télécommande à au moins un mètre d'une télévision ou d'autres types d'appareils électriques.

Allumer/éteindre

Appuyez sur le bouton  pour éteindre l'appareil.

Appuyez sur le bouton  pour allumer l'appareil de nouveau.

Ajuster la direction de l'air

L'air peut être distribué de manière homogène lorsqu'il est expulsé dans la pièce. Vous disposez d'options pour optimiser la direction de l'air.

Appuyez sur le bouton  pour activer le rabat de direction de l'air (1). La flux d'air peut être dirigé depuis le haut ou le bas pour garantir une distribution homogène de l'air dans la pièce.

Les déflecteurs d'air (2) doivent être positionnés manuellement et sont localisés sous les rabats de direction de l'air. Ces derniers vous permettent de diriger l'air vers la gauche ou la droite.

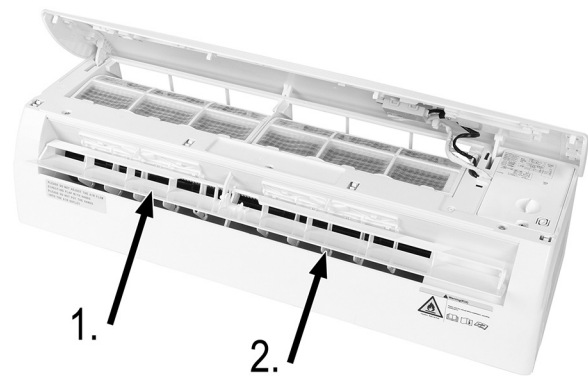

ATTENTION :

- L'orientation du déflecteur d'air doit être effectuée lorsque l'appareil est éteint.
- **Ne positionnez pas** les rabats de direction de l'air manuellement (c.-à-d. directement à la main). Cela peut causer de graves dommages.
- N'insérez jamais les doigts, de bâtons ou d'autres objets dans les ouvertures d'entrée/de sortie. Cela peut causer des dommages matériels et des blessures.

NOTE :

- Notez que pour des raisons pratiques, toutes les fonctionnalités ne peuvent être affichées sur l'écran de la télécommande sous tous les modes. Appuyez sur le bouton **OPTION** pour afficher quelles fonctionnalités sont disponibles pour chaque modes.
- Bouton **MODE** ⇌ Sélectionner un mode de fonctionnement
- Bouton **OPTION** ⇌ Sélectionner une fonctionnalité

Mode Refroidissement (COOL)

Le mode de refroidissement permet à la fois de rafraîchir une pièce mais également réduire l'humidité ambiante.

1. Pour activer le mode de refroidissement, appuyez sur le bouton **MODE** jusqu'à que « COOL » apparaisse sur l'écran de la télécommande. La fonction de refroidissement s'active si la température sélectionnée est inférieure à celle de la pièce. (Effectuez votre sélection avec les boutons ▲ et ▼.)
2. Pour optimiser la fonctionnalité de climatisation, réglez la température, la vitesse et la direction de l'air à l'aide des boutons appropriés.

Mode chauffage (HEAT)

Le mode de chauffage permet de chauffer une pièce.

1. Pour activer le mode de chauffage, appuyez sur le bouton **MODE** jusqu'à que « HEAT » apparaisse sur l'écran de la télécommande. La fonction de chauffage s'active si la température sélectionnée est supérieure à celle de la pièce. (Effectuez votre sélection avec les boutons ▲ et ▼.)
2. Pour optimiser la fonctionnalité de chauffage, réglez la température, la vitesse et la direction de l'air à l'aide des boutons appropriés.

NOTE :

- Si l'appareil est équipé d'un chauffage électrique, cela introduira un délai dans l'activation de l'application pendant quelques minutes.

NOTE :

- Une fonction de dégel automatique peut aussi être activée dans le mode de chauffage. Cette fonction de dégel est indispensable pour le nettoyage de l'appareil. Les résidus de givre sont éliminés pour rétablir les capacités d'échange maximales de la chaleur. Cette procédure dure généralement entre 2 et 10 minutes. Le ventilateur sera coupé pendant cette durée. Après dégel, l'appareil se réactivera automatiquement en mode de chauffage.

Allumer automatiquement l'appareil (TIMER)

Pour programmer l'appareil de manière qu'il s'allume automatiquement, commencez par l'éteindre.

1. Appuyez sur le bouton **OPTION**.
2. Appuyez sur les boutons fléchés pour sélectionner ▲ et ▼ jusqu'à que « **TIMER** » apparaisse sur l'écran de la télécommande.
3. Appuyez sur le bouton **OPTION** de nouveau et appuyez sur les boutons fléchés pour sélectionner ▲ et ▼ pour régler le temps désiré.
4. Confirmez votre sélection à l'aide du bouton **OPTION**.

NOTE :

- Pour annuler la fonction, répétez les étapes décrites ci-dessus.
- La fonctionnalité Timer peut être réglée par intervalles de 30 minutes.

Éteindre automatiquement l'appareil (TIMER)

Pour programmer l'appareil de manière qu'il s'éteigne automatiquement, commencez par l'allumer.

1. Appuyez sur le bouton **OPTION**.
2. Appuyez sur les boutons fléchés pour sélection **▲** et **▼** jusqu'à que « **TIMER** » apparaisse sur l'écran de la télécommande.
3. Appuyez sur le bouton **OPTION** de nouveau et appuyez sur les boutons fléchés pour sélectionner **▲** et **▼** pour régler le temps désiré confirmez votre sélection à l'aide du bouton **OPTION**.

NOTE :

- Pour annuler la fonction, répétez les étapes décrites ci-dessus
- La fonctionnalité Timer peut être réglée par intervalles de 30 minutes.

Mode Ventilateur (FAN)

Pour activer le mode de FAN, appuyez sur le bouton **MODE** jusqu'à que « FAN » apparaisse sur l'écran de la télécommande.

Appuyez sur le bouton FAN pour régler la vitesse du ventilateur, dans avec choix dans l'ordre suivant :

- Éteint (🚫)
- LOW (■)
- MEDIUM (■■■)
- HIGH (■■■■)
- Turbo (🌀)
- automatique

Mode de déshumidification de l'air (DRY)

Cette fonctionnalité réduit l'humidité de l'air et améliore la qualité générale de l'air dans la pièce.

Pour activer le mode de déshumidification, appuyez sur le bouton **MODE** jusqu'à que « DRY » apparaisse sur l'écran de la télécommande. Le ventilateur s'activera avec un cycle de refroidissement variable.

Mode automatique (AUTO)

Pour activer le mode automatique, appuyez sur le bouton **MODE** jusqu'à que « AUTO » apparaisse sur l'écran de la télécommande. La vitesse du ventilateur et la température seront automatiquement contrôlées, quelle que soit la température dans la pièce.

Température ambiante	Mode de fonctionnement
< 20 °C	Chaleur
20 °C ~ 26 °C	Déshumidification
> 26 °C	Rafraîchissement

Mode sommeil (SLEEP)

La fonctionnalité **SLEEP** ajuste automatiquement la température pour assurer que l'air dans la pièce soit spécialement agréable pour dormir. Lors du fonctionnement en mode rafraîchissement/déshumidification, la température ajustée sera automatiquement ajustée de 1 °C de plus jusqu'à atteindre 2 °C de plus après une durée de 2 heures.

1. Pour activer le mode sommeil, appuyez sur le bouton **OPTION**.
2. Appuyez sur les boutons fléchés pour sélectionner **▲** et **▼** jusqu'à que « **SLEEP** » apparaisse sur l'écran de la télécommande.
3. Confirmez votre sélection à l'aide du bouton **OPTION**.
4. Appuyez sur le bouton **OPTION** pour désactiver la fonction « **SLEEP** ».

En mode de chauffage, la température est réduite de 2 °C au cours des 2 premières heures.

Après 10 heures en mode sommeil, l'appareil s'éteint automatiquement.

Mode d'économie d'énergie (ECO)

Appuyez sur le bouton **ECO** pour activer ou désactiver la fonction Eco. L'appareil entrera en mode d'économie d'énergie. La température est automatiquement et graduellement augmentée sans compromettre le confort ambiant. Cela réduira la consommation énergétique. Maintenez le bouton **ECO** appuyé pour éteindre l'écran de l'unité d'intérieur.

Température et vitesse maximale (🌀)

Appuyez sur le bouton **TURBO** pour activer ou désactiver la fonction de turbo. Cela permet d'atteindre la température réglée aussi vite que possible.

Moisissure/nettoyage auto (MILDEW)

1. Pour activer le mode de nettoyage auto, appuyez sur le bouton **OPTION**.
2. Appuyez sur les boutons fléchés pour sélectionner **▲** et **▼** jusqu'à que « **MILDEW** » apparaisse sur l'écran de la télécommande.
3. Confirmez votre sélection à l'aide du bouton **OPTION**.
4. Appuyez sur le bouton **OPTION** pour désactiver la fonction « **MILDEW** ».

Mesure automatique de la température (IFEEL)

Le calcul de la température automatique est effectué via un capteur intégré à la télécommande. Veillez à ce que la télécommande ne soit pas exposée à des sources de chaleur, comme des lampes.

1. Pour activer « **IFEEL** » appuyez sur le bouton **OPTION**.
2. Appuyez sur les boutons fléchés pour sélectionner **▲** et **▼** jusqu'à que « **IFEEL** » apparaisse sur l'écran de la télécommande.
3. Confirmez votre sélection à l'aide du bouton **OPTION**.
4. Appuyez sur le bouton **OPTION** de nouveau pour désactiver la fonction « **IFEEL** ».

Nettoyage et entretien

⚠ AVERTISSEMENT :

Veillez à ne pas faire pénétrer d'eau dans les ouvertures de l'appareil pendant le nettoyage. Il y a un risque d'électrocution ou d'incendie.

⚠ ATTENTION :

- Effectuez l'entretien régulier de votre appareil pour garantir son fonctionnement optimal et en toute sécurité.
- Toutes les étapes de nettoyage et d'entretien doivent être effectuées par une société certifiée pour le travail de réfrigération et de climatisation. Une application incorrecte annulera les droits à la garantie.

Nettoyage et changement du filtre

1. Ouvrez le panneau avant dans le sens de la flèche.



2. Soulevez le panneau avant d'une main et retirez le filtre à poussière de l'autre.

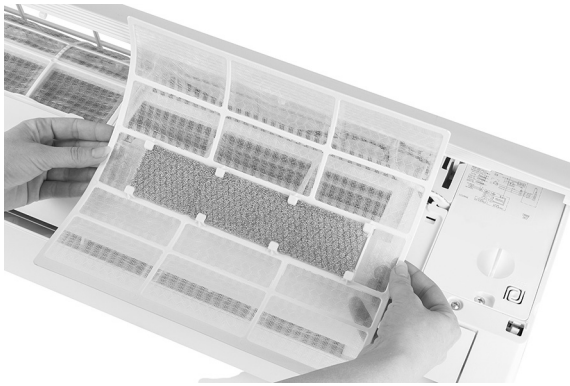
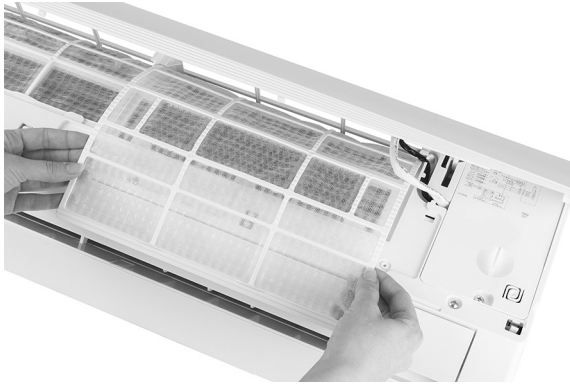

3. Nettoyez le filtre à l'eau. S'il est très sale, lavez-le à l'eau chaude (pas au-dessus de 45 °C). Laissez le filtre sécher naturellement.
4. Remettez le filtre en place.
5. fermez le cache du compartiment.

NOTE :

Le filtre à charbon actif (gris) et les filtres ionisants (verts) ne peuvent pas être lavés. Selon le nombre d'heures d'utilisation, ils doivent être remplacés par des filtres neufs. L'illustration suivante décrit le processus de retrait des filtres.

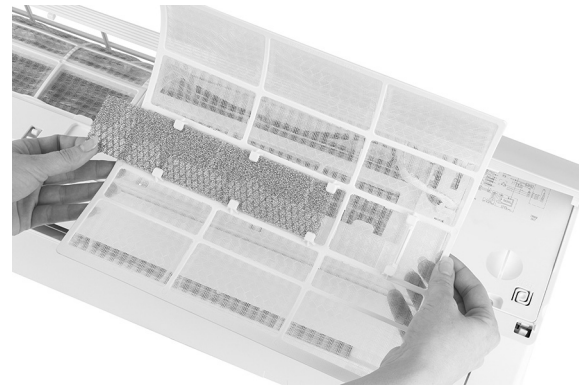

Nettoyage de l'unité d'intérieur

- Ouvrez le panneau avant de l'appareil et retirez les charnières pour faciliter le nettoyage.
- Nettoyez l'unité d'intérieur à l'aide d'un chiffon et d'eau (pas plus chaude que 40 °C).

ATTENTION :

- Ne vaporisez pas de produits nettoyants sur l'appareil.
- N'immergez pas l'appareil dans l'eau : les composants électroniques peuvent être endommagés.
- N'utilisez pas de brosses métalliques ou tout autre objet abrasif.

Nettoyage de l'unité d'extérieur

Si la bouche d'aspiration de l'unité d'extérieur est bloquée, retirez toutes les feuilles et autres corps étrangers présents puis retirez la poussière restante avec de l'air comprimé ou un peu d'eau.

Changer les piles

NOTE :

Utilisez seulement des piles neuves. Ne retirez les piles de la télécommande qu'après avoir éteint le climatiseur.

Si :

- Vous n'entendez plus de bip de confirmation de l'unité d'intérieur.
- L'écran ne fonctionne plus correctement

Comment :

- Ouvrez le cache arrière.
- Insérez de nouvelles piles. Veillez à respecter le sens des polarités.

Dépannage

Défaillance / panne	Cause possible
L'appareil ne fonctionne pas.	Coupure de courant / prise débranchée
	Moteur du ventilateur endommagé dans l'unité d'extérieur ou d'intérieur
	L'interrupteur thermostatique du compresseur est cassé.
	Le système de protection est cassé, défectueux ou les fusibles ont brûlé.
	Mauvaises connexions ou prise débranchée
	Interruption contrôlée pour la protection / la préservation du produit
	Tension trop élevée ou trop basse
	La fonction « TIMER » est activée (allumage automatique de l'appareil)
	La carte électronique est endommagée
Odeur inhabituelle	Filtres à air sales ou souillés
Clapotement	Du liquide s'écoule dans la mauvaise direction dans le circuit de réfrigération
Une brume fine s'échappe de la bouche de sortie d'air	Ceci se produit lorsque l'air dans la pièce devient très froid, par exemple en mode « COOL » ou « DRY » Modi.
Bruits inhabituelle	L'appareil peut émettre des bruits à cause des extensions ou contractions des matériaux causées par les variations de température. Ces bruits n'indiquent pas que l'appareil est défectueux ou cassé.

Défaillance / panne	Cause possible	
Flux d'air indésirable (chaud ou froid)	Réglage incorrect ou inadapté de la température	
	La bouche d'entrée ou de sortie d'air de l'unité d'extérieur ou d'intérieur est obstruée.	
	Le filtre à air est bloqué.	
	La vitesse du ventilateur est réglée au minimum	
	Autres sources de chaleur dans la pièce	
L'appareil ne répond pas aux signaux / contrôles	Agent(s) de réfrigération manquant(s)	
	La télécommande est trop éloignée du récepteur de l'unité d'intérieur	
	Les piles de la télécommande sont déchargées.	
L'écran est éteint.	Un obstacle bloque la transmission entre la télécommande et le récepteur	
	Fonction LED activée	
	Tension incorrecte	
Fonctions ou fonctionnalités absentes de l'écran	La fonction ECO est activée (voir le chapitre sur « Mode d'économie d'énergie (ECO) »)	
	Toutes les fonctions disponibles ne peuvent être affichées pour chaque mode de fonctionnement (voir le chapitre sur « Fonctionnement »)	
Si cela se produit, éteignez l'appareil immédiatement et débranchez l'alimentation		
Bruits inhabituels pendant le fonctionnement		
Erreurs de la carte de contrôle		
Fusibles brûlés ou interrupteur cassé		
De l'eau ou des objets ont pénétré dans le système		
Surchauffe / câble ou prise brûlée		
Odeur forte émise par l'appareil		
Codes d'erreur affichés sur l'écran		
En cas d'erreur, les codes suivants apparaîtront sur l'écran de l'unité d'intérieur :		
	Voyants indicateurs	Description de l'erreur
E 1	Clignote une fois	Erreur du capteur de température intérieure
E 2	Clignote deux fois	Erreur du capteur de température extérieure
E 6	Clignote six fois	Le moteur du ventilateur interne est défaillant

i NOTE :

Des codes d'erreurs supplémentaires sont indiqués dans le manuel d'entretien.

Données techniques

Modèle : CL 6045 QC CB
 Poids net de l'unité d'intérieur : env. 7 kg
 Poids net de l'unité d'extérieur : env. 25 kg
 Consommation électrique / tension : 220 - 240 V~, 50 Hz
 Consommation électrique pendant le refroidissement : 800 W
 Consommation électrique pendant le chauffage : 699 W
 Consommation électrique en veille : 5,0 W
 Classe de protection : I
 Capacité de réfrigération : 9000 BTU (2600 kW/h)
 Puissance thermique : 9000 BTU (2610 kW/h)
 Agent(s) de réfrigération : R 32

Pression de fonctionnement maximale permise :

Côté pression : 3,7 MPa
 Côté aspiration : 1,2 MPa

Modèle : CL 6046 QC CB
 Poids net de l'unité d'intérieur : env. 8,5 kg
 Poids net de l'unité d'extérieur : env. 25 kg
 Consommation électrique / tension : 220 - 240 V~, 50 Hz
 Consommation électrique pendant le refroidissement : 1130 W
 Consommation électrique pendant le chauffage : 922 W
 Consommation électrique en veille : 5,0 W
 Classe de protection : I
 Capacité de réfrigération : 12000 BTU (3400 kW/h)
 Puissance thermique : 12000 BTU (3420 kW/h)
 Agent(s) de réfrigération : R 32

Pression de fonctionnement maximale permise :

Côté pression : 3,7 MPa
 Côté aspiration : 1,2 MPa

Modèle : CL 6047 QC CB
 Poids net de l'unité d'intérieur : env. 10,5 kg
 Poids net de l'unité d'extérieur : env. 35,5 kg
 Consommation électrique / tension : 220 - 240 V~, 50 Hz
 Consommation électrique pendant le refroidissement : 1579 W
 Consommation électrique pendant le chauffage : 1382 W
 Consommation électrique en veille : 2,5 W
 Classe de protection : I
 Capacité de réfrigération : 18000 BTU (5100 kW/h)
 Puissance thermique : 18000 BTU (5130 kW/h)
 Agent(s) de réfrigération : R 32

Pression de fonctionnement maximale permise :

Côté pression : 3,7 MPa
 Côté aspiration : 1,2 MPa

Wi-Fi

Réseau pris en charge : 802.11 b/g/n
 Puissance de sortie rayonnée maximale : 18,0 dBm
 Plage de fréquence : 2,4 GHz
 Canaux : 1 - 13
 Types de chiffrement Wi-Fi supportés : WPA/WPA2

Nous nous réservons le droit d'apporter des modifications techniques ainsi que des modifications de conception dans le cadre du développement continu de nos produits.

Note sur la déclaration de conformité

Le soussigné, Clatronic International GmbH, déclare que l'équipement radioélectrique du type CL 6045 QC CB/ CL 6046 QC CB/ CL 6047 QC CB est conforme à la directive 2014/53/UE.

De plus, l'appareil est conforme aux exigences de la directive RoHS 2011/65/CE & (EU) 2015/863.

Le texte complet de la déclaration UE de conformité est disponible à l'adresse internet suivante : www.sli24.de

Dans la zone de téléchargements, veuillez saisir le nom du modèle CL 6045 QC CB.

Fonctionnement testé en France.

Élimination

Élimination des piles



En tant que consommateur, vous êtes tenu de rapporter les piles/accumulateurs usagés.

Retirez les piles de la télécommande avant de jeter l'appareil.

Rapportez les piles à un point de collecte qui rassemble les piles usagées ou les déchets dangereux. Contactez votre autorité locale pour plus d'informations.

Signification du symbole « Poubelle »



Protégez votre environnement, ne jetez pas vos appareils électriques avec les ordures ménagères.

Utilisez, pour l'élimination de vos appareils électriques, les bornes de collecte prévues à cet effet où vous pouvez vous débarrasser des appareils que vous n'utilisez plus.

Vous contribuez ainsi à éviter les impacts potentiels dans l'environnement et sur la santé de chacun, causés par une mauvaise élimination de ces déchets.

Vous contribuez aussi au recyclage sous toutes ses formes des appareils électriques et électroniques usagés.

Vous trouverez toutes les informations sur les bornes d'élimination des appareils auprès de votre commune ou de l'administration de votre communauté.

Manual de instrucciones

Le agradecemos la confianza depositada en este producto y esperamos que disfrute de su uso.

Símbolos en este manual de instrucciones

Advertencias importantes para su seguridad están señaladas en especial. Siga estas advertencias incondicionalmente, para evitar accidentes y daños en el aparato:

AVISO:

Advierte ante los peligros para su salud y demuestra posibles riesgos de herida.

ATENCIÓN:

Indica los posibles riesgos para el aparato u otros objetos.

NOTA:

Pone en relieve consejos e informaciones para usted.

Notas generales

Antes de la puesta en servicio de este aparato lea detenidamente el manual de instrucciones y guarde éste bien incluido la garantía, el recibo de pago y si es posible también el cartón de embalaje con el embalaje interior. En caso de dejar el aparato a terceros, también entregue el manual de instrucciones.

- Solamente utilice el aparato para el uso privado y para el fin previsto. Este aparato no está destinado para el uso profesional.
- No lo utilice al aire libre. No lo exponga al calor, a la entrada directa de rayos de sol, a la humedad (en ningún caso sumerja el aparato en agua) y a los cantos agudos. No utilice el aparato con las manos húmedas.
- El aparato y el cable de alimentación de red se deben controlar regularmente para garantizar que no estén dañados. En caso de que se comprobara un daño, no se podrá seguir utilizando el aparato.
- Solamente utilice accesorios originales.
- Para la seguridad de sus niños no deje material de embalaje (bolsas de plástico, cartón, poliestireno etc.) a su alcance.

AVISO:

No deje jugar a los niños con las láminas de plástico. ¡Existe peligro de asfixia!

Consejos de seguridad especiales para este aparato

En el producto encontrará símbolos con el fin de advertir o informar:



¡Lea estas instrucciones!



AVISO: ¡Riesgo de fuego!

¡El aparato contiene un refrigerante inflamable!

- No use objetos distintos a los permitidos por el fabricante para acelerar el proceso de descongelación.
- El aparato debe guardarse exclusivamente en salas sin una fuente de ignición permanente (por ejemplo, llama abierta, aparato de gas activo o calentador eléctrico).
- No taladre ni queme el aparato.
- Recuerde que el refrigerante es inodoro.



El manual de servicio está disponible en la siguiente dirección web: www.sli24.de

En la zona de “Downloads” (Descargas), introduzca el nombre de modelo CL 6045 QC CB.

- Cualquier persona implicada en trabajos en un circuito de refrigerante o desarmado de estos debe poseer un certificado con validez en vigor de una autoridad de evaluación acreditada por industria, que autorice su competencia para manejar con seguridad refrigerantes según una especificación de evaluación reconocida por la industria.
- La asistencia debe ser realizada únicamente según las recomendaciones del fabricante del equipo. El mantenimiento y las reparaciones que requieran la ayuda de otro experto deben ser realizados bajo la supervisión de la persona competente en el uso de refrigerantes inflamables.

ATENCIÓN: ¡Peligro de sobrecalentamiento!

- ¡Mantener libres las ranuras de ventilación!
- ¡No cubra el aparato!

⚠ ATENCIÓN:

Una instalación y uso incorrectos sin comprobación (es decir, certificado) de una empresa especialista anulará la garantía de acuerdo con UE 517/2014 Capítulo II Art. 3.

⚠ AVISO:

- No use ni almacene el aparato en los siguientes lugares:
 - Cerca de una fuente de fuego.
 - Una zona en la que pueda salpicar agua o aceite.
 - Una zona expuesta a la luz solar directa.
 - En el cuarto de baño, la habitación de lavandería o cerca de una piscina.
- No toque el aparato si está descalzo ni si tiene partes del cuerpo mojadas o húmedas.
- Durante la instalación del aparato por una empresa especialista certificada, asegure la zona circundante para evitar accidentes. Los niños y personas no autorizadas no deben tener permitido el acceso.
- Asegúrese de que la toma de la instalación exterior se haya instalado de forma suficientemente segura.
- Asegúrese de que no pueda entrar aire en el sistema refrigerante y compruebe si existen fugas de agentes refrigerantes cuando mueva el sistema de aire acondicionado. Recuerde que los agentes refrigerantes son inodoros.
- Después de la instalación del sistema de aire acondicionado, realice una activación de prueba y compruebe los datos operativos.
- Los fusibles instalados en la centralita integrada tienen un valor nominal de T 5 A/250 V. Asegúrese de que el aparato de interior siempre esté protegido con un fusible con capacidad suficiente para la corriente de entrada máxima, o con ayuda de otro dispositivo de protección contra sobrecarga.
- El aparato debe quedar desconectado de la red de alimentación durante la instalación, que muestra una separación de todos los contactos de polos, lo que posibilita la total separación de acuerdo con las condiciones de categoría de sobretensión III. Deben integrarse en el cableado permanente de acuerdo con las normativas de seguridad. Los trabajos eléctricos solamente deben ser realizados por un electricista profesional o empresa especialista en tratar con trabajos eléctricos. La unidad de aire acondicionado solamente debe ser instalada por una empresa especialista certificada.
- No coloque el aparato cerca de sustancias inflamables (alcohol, etc.) ni recipientes presurizados (como aerosoles, bombonas de gas, etc.). Mantenga una distancia de como mínimo 50 cm entre el aparato y este tipo de sustancias.
- Si el aparato se usa en zonas sin instalaciones de ventilación, deben tomarse precauciones para evitar los riesgos de incendio asociados con la fuga de gas refrigerante.
- Obedezca los estándares de conexión nacionales. El cableado debe cumplir con las normativas nacionales aplicables.
- Antes de tocar las pinzas de conexión deben desconectarse todos los circuitos eléctricos de la alimentación.
- Este aparato puede ser usado por niños mayores de ocho (8) años de edad, así como personas con capacidades físicas, sensoriales o mentales reducidas, o falta de experiencia y conocimientos, si reciben supervisión o instrucciones sobre el uso seguro del aparato y comprenden los peligros que conlleva.
- Los niños no deben jugar con el aparato.
- No repare el aparato usted mismo, contacte siempre con un técnico autorizado.
- La limpieza y el mantenimiento deben ser realizados por personal cualificado. En cualquier caso, desconecte siempre el aparato de la alimentación antes de realizar tareas de limpieza o mantenimiento.
- Este aparato ha sido desarrollado para proporcionar aire acondicionado en espacios residenciales/alojamientos y no puede usarse para otros fines, como por ejemplo secar prendas, refrigerar alimentos, etc.
- Use el aparato exclusivamente con el filtro de aire instalado. El uso del aparato de aire acondicionado sin el filtro de aire puede provocar una acumulación excesiva de polvo o contaminación de las piezas internas del aparato y puede causar daños y/o avería.

- El usuario es por tanto responsable de garantizar la instalación del aparato por un técnico cualificado. El técnico cualificado debe comprobar si el aparato se ha conectado a tierra de acuerdo con las provisiones estatutarias y normativas aplicables, así como garantizar que el aparato esté equipado con un interruptor de circuito termomagnético.
- No se exponga nunca al aire frío durante un tiempo prolongado. La exposición directa prolongada a una corriente de aire frío puede ser perjudicial para su salud. Se recomienda una especial precaución en lo que respecta a niños, personas mayores o personas enfermas.
- Si el aparato emite humo o se detecta olor a quemado, desconecte de inmediato la alimentación y consulte con su técnico de servicio. Usar el aparato en estas circunstancias y/o en este estado puede causar incendio o electrocución.
- Use el botón  para apagar el aparato cuando no lo use durante un tiempo prolongado.
- Asegúrese de que la dirección del caudal de aire esté correctamente establecida. Las aletas deben estar orientadas hacia abajo en modo calefacción y hacia arriba en modo refrigeración.
- Evitando las fluctuaciones extremas de posición de temperatura puede evitarse dañar el aparato.
- No doble, tire ni aplaste el cable de alimentación, podría dañarse. Un cable de alimentación dañado puede causar electrocuciones e incendios. Un cable de alimentación dañado solamente puede ser sustituido por personal técnico especializado.
- No obstruya la entrada ni la salida de aire del aparato interior o exterior. Obstruir o tapar estas aperturas causará una capacidad refrigerante reducida y puede causar averías o daños. No realice cambios no autorizados ni inadecuados del aparato.
- No ponga objetos pesados ni calientes sobre el aparato.
- No deje abiertas las ventanas o puertas durante un tiempo prolongado cuando la unidad de aire acondicionado se use.
- No apunte la corriente de aire a plantas ni animales. Los periodos prolongados de exposición a corrientes de aire frío pueden afectar negativamente a plantas y animales.
- No se ponga de pie sobre el aparato externo ni ponga ningún objeto encima.
- No introduzca una varilla, barra o palo u objeto similar en el aparato. Podría causar lesiones personales así como daños materiales.
- Asegúrese de usar una herramienta adecuada, diseñada específicamente, para colocar y doblar los conductos de refrigerante. Por motivos de seguridad, debe evitarse por todos los medios deformar los conductos delicados. Todos los trabajos deben ser realizados por una empresa certificada y documentada de la forma correspondiente y determinados de acuerdo con el equipamiento conectado al aparato.
- Los conductos de refrigerante no deben alargarse ni acortarse sin tomar medidas ulteriores, dado que se han llenado previamente con un agente refrigerante en la fábrica durante la fabricación.

ATENCIÓN:

Cualquier modificación técnica de los conductos de refrigerante debe ser realizada por una empresa especialista certificada. Las alteraciones o modificaciones inadecuadas anularán la garantía

Manipulación de las pilas

AVISO:

- No exponga las pilas a excesivo calor como la luz solar, fuego o similar. ¡Existe el **riesgo de explosión!**
- Las pilas no son juguetes. Manténgalas lejos de los niños.
- No abra las pilas ni las fuerce.
- Evite el contacto con objetos metálicos (anillos, clavos, tornillos, etc.) ¡Existe el **riesgo de un cortocircuito!**
- Un cortocircuito podría provocar que la batería se calentase de manera excesiva o incluso que se prendiera fuego derivando en lesiones físicas.
- Por su propia seguridad, cubra los terminales de la batería con cinta adhesiva durante el transporte.

AVISO:

- En caso de una batería con fuga, asegúrese de no frotarse el líquido en los ojos ni en las membranas mucosas. En caso de contacto, lávese las manos y aclárese los ojos con agua limpia. Busque asistencia médica si las molestias persisten.
- Las baterías no recargables no deben recargarse.
- Asegúrese de usar la polaridad correcta al introducir la batería/ baterías.

ATENCIÓN:

- Cuando no utilice el mando a distancia durante un periodo largo de tiempo, retire las pilas para evitar la "fuga" del ácido.
- No mezcle las pilas de diferentes tipos ni las pilas nuevas con viejas.

⚠ ATENCIÓN:

- No deseche las pilas junto con la basura doméstica. Lleve las pilas gastadas al punto de recogida correspondiente o a su minorista.

Desembalaje del aparato

1. Extraiga el aparato de su embalaje.

2. Retire todo el material de embalaje, tales como láminas, relleno y envases de cartón.
3. Compruebe si existen daños de transporte en el aparato para evitar riesgos.
4. Si se producen daños, no use el aparato. Póngase en contacto con su distribuidor.

Contenido en la entrega

Unidad de interior

- a) 6 × tornillos
- b) 6 × clavijas
- c) 1 × soportes de pared

Unidad de exterior

- d) 1 × soporte para el sistema de canalización de condensación
- e) 4 × patas para la unidad de exterior

Accesorios de conexión

- f) 1 × cable de conexión para la unidad de exterior
- g) 2 × conductos de refrigerante (gris y azul) incluyendo aislamiento
- h) 1 × material aislante (recambio)
- i) 2 × conductos de agua de condensación
- j) 1 × cinta de vinilo
- k) 1 × cubierta de agujero

Accesorios

- m) 1 × mando a distancia
- n) 2 × baterías R03 "AAA" 1,5V
- o) 2 × filtros
- p) 2 × cartuchos de filtro
 - 1 × filtro de carbón activado (gris)
 - 1 × filtro ionizante (verde)

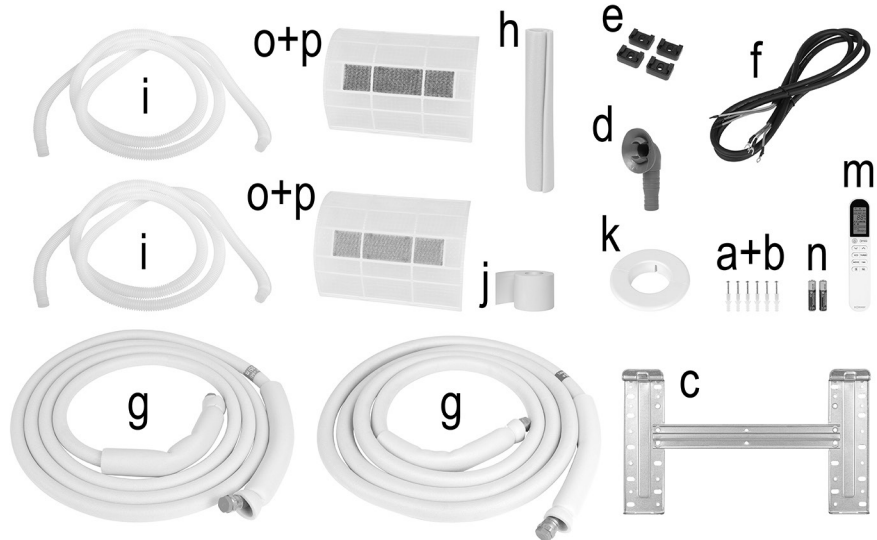

Indicación de los elementos de manejo

Página 3

Unidad de aparato para zonas de interior

- 1 Panel frontal
- 2 Cartucho de filtro con filtro de carbón activado (gris)
- 3 Cartucho de filtro con filtro ionizante (verde)
- 4 Módulo WLAN
- 5 Pantalla LED
- 6 Placa de tipo (la posición puede variar)
- 7 Diagrama de circuito
- 8 Unidad de conexión eléctrica
- 9 Botón (encendido/apagado)
- 10 Deflector de aire
- 11 Receptor de señal
- 12 Aleta de aire
- 13 Mando a distancia

Unidad de aparato para zonas de exterior

- 14 Placa de tipo para zona exterior (la posición puede variar)
- 15 Cubierta de conector
- 16 Válvula de refrigerante
 - a Gris
 - b Azul
- 17 Salida de aire

Mando a distancia

ⓘ NOTA :

Si su modelo carece de una de estas funciones, escuchará igualmente un pitido cuando pulse el botón.

Botones en el mando a distancia

Nº.	Botón	Significado
1		Encendido/apagado
2	OPTION	Tecla de selección
3		Tecla de configuración-/selección
4		Tecla de configuración-/selección
5	ECO	Activar/desactivar la función ECO
6	TURBO	Activar/desactivar la función Turbo
7	Mode	Tecla de selección de Modos operativos
8	Fan	Establecer la velocidad del ventilador
9		Establecer la aleta del aire
10		Establecer el deflector de aire (no disponible; debe ajustarse manualmente)

Pantalla del mando a distancia

	Indicador de red
	Bloqueo infantil
AUTO	Modo automático
COOL	Modo frío
DRY	Modo de deshumidificación de aire
HEAT	Modo calefacción
FAN	Modo ventilador
ECO	Modo Ahorro de energía
 	Indicación de velocidad de ventilación
	Ventilación apagada
	Temperatura y velocidad máxima
	Indicación de aleta de aire
	Indicación de deflector de aire (no disponible)
[SLEEP]	Modo reposo
[TIMER]	Interruptor de encendido/apagado automático
[IFEEL]	Cálculo de temperatura automático
[MILDEW]	Moho/limpieza automática
[HEALTH]	Función de salud (no disponible)
[8°C H]	No disponible

(Información sobre la app “Smart Life – Smart Living”)

La app  Smart Life - Smart Living App está disponible para Android e iOS. Escanee el código QR correspondiente para acceder directamente a la descarga.

i NOTA:
Dependiendo del proveedor, puede surgir costes en la descarga de la aplicación.



Google Play



App Store

Información de uso de la app

Este aparato permite usarlo mediante su red doméstica. Los requisitos previos son: 1) Una conexión WiFi permanente a su router y 2) la app gratuita “Smart Life – Smart Living”. Puede acceder cómodamente a todas las funciones del aparato mediante la app. ¡Para evitar que se encienda accidentalmente el aparato, recomendamos desconectarlo de la alimentación cuando no esté en casa!

Requisitos del sistema para el uso de la aplicación

- iOS 10.0 o superior
- Android 5.0 o superior

Puesta en funcionamiento mediante la app

1. Instale la app “Smart Life – Smart Living”. Cree una cuenta de usuario.
2. Active la función WiFi en la configuración de su aparato.
3. Asegúrese de que su red WiFi se encuentre en las inmediaciones del aparato.
4. Encienda la unidad de interior.
5. Ejecute la app y seleccione “+”.
6. Seleccione el menú “Unidad de aire acondicionado” y siga las instrucciones en la pantalla.
7. Pulse el botón **ECO** en el mando a distancia seis veces hasta que aparezca “CF” en pantalla. Si aparece “AP” en pantalla, pulse de nuevo el botón **ECO** seis veces
8. En este caso, pulse “paso siguiente”. Introduzca su clave.
9. Cuando el aparato se haya conectado correctamente, el testigo Wi-Fi se iluminará fijo. Ahora podrá usar el aparato con la app.

i NOTA:
El aparato solamente puede usarse con routers de 2,4GHz. Los routers de 5 GHz no están soportados.

Desconectar la WiFi

Si desea desconectar la conexión Wi-Fi existente (testigo de control encendido), proceda del modo siguiente: Pulse el botón ECO en el mando a distancia seis veces.

i NOTA:
Si desea restablecer la conexión Wi-Fi, proceda como se describe en la sección titulada “Puesta en funcionamiento mediante la app”.

Instalación

Unidad de interior(a)

- Monte la unidad de interior en una pared sólida no expuesta a vibraciones.
- Ninguna de las aperturas del aparato debe estar obstruida, de forma que el aire pueda fluir en toda la sala.
- No monte el aparato cerca de fuentes de calor, vapores o gases inflamables.
- No monte el aparato en una ubicación donde esté expuesto a la luz solar directa durante un tiempo prolongado.
- Seleccione una ubicación en la que la condensación pueda drenarse fácilmente y desde la que pueda conectarse fácilmente a la unidad de exterior.
- Compruebe con regularidad el correcto funcionamiento del aparato y obedezca siempre las normas sobre distancias mínimas y/o mantenga estos espacios despejados. Seleccione una ubicación desde la que se pueda alcanzar fácilmente el filtro.
- No instale el aparato en salas húmedas como baños, lavaderos, etc.
- Para obtener resultados óptimos, la instalación debe realizarse tan por encima del suelo como sea posible.

Unidad de exterior (b)

- No monte la unidad de exterior cerca de fuentes de calor, vapores o gases inflamables.
- No instale el aparato en ubicaciones demasiado polvorientas.
- Instale el aparato en una zona donde nadie pueda molestarse por el ruido del funcionamiento y que no sea frecuentada por muchas personas. Si es necesario, póngase de acuerdo con sus vecinos. Consulte la Directiva de Protección de Emisiones Federal Alemana, si es necesario, en este aspecto.
- No instale el aparato en una zona en la que esté expuesto a la luz solar directa o a condiciones meteorológicas importantes o use protección solar de un tipo que no afecte negativamente al caudal de aire.
- Obedezca siempre las distancias mínimas indicadas en la ilustración siguiente y/o mantenga el espacio de esta distancia despejado durante la instalación y el uso.
- Instale la unidad de exterior en una ubicación estable.
- Si la unidad de exterior se expone a vibraciones, use amortiguadores de caucho en el suelo para compensar la influencia de las vibraciones.

Las distancias mínimas (en mm) están marcadas en la ilustración

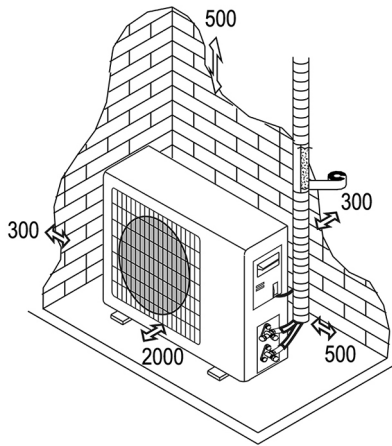

⚠ ATENCIÓN:

- El comprador debe garantizar que las personas /empresas que instalen, realicen mantenimiento o reparen estas unidades de aire acondicionado posean cualificaciones y experiencia suficientes en el trabajo con agentes refrigerantes.
- Una instalación y uso incorrectos sin comprobación (es decir, certificado) de una empresa especialista anulará la garantía de acuerdo con (UE) 517/2014 Capítulo II Art. 3.

Instalación del soporte de pared

⚠ ATENCIÓN:

Antes de instalar el soporte de pared, asegúrese de haber localizado el punto preciso en el que va a taladrar el agujero para los conductos! Consulte el capítulo titulado "Instalación de la unidad de interior y perforación de pared al exterior".

1. Afloje el soporte de pared en los clips de bloqueo.

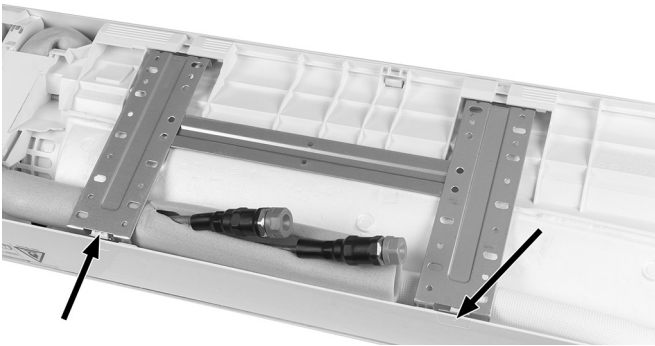

2. Pliegue hacia arriba el soporte de pared.



3. Retire el soporte de pared soltándolo del soporte.

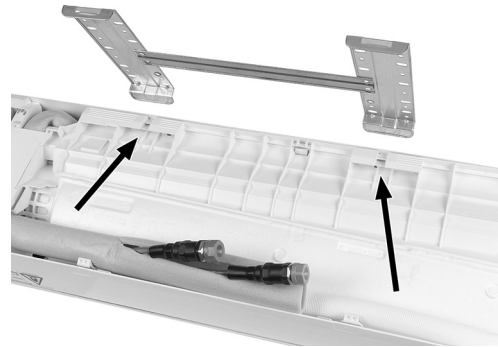

4. Taladre agujeros de como mínimo 32 mm de profundidad en una pared sólida para fijar la placa.
5. Ponga las clavijas de plástico en el agujero.
6. Fije la placa de montaje a la pared usando los tornillos incluidos.
7. Asegúrese de que la placa de montaje esté firmemente atornillada en posición

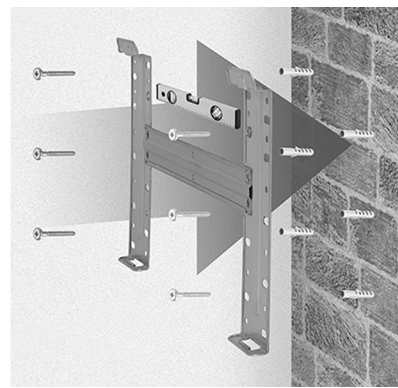

Alineación de los conductos de refrigerante

⚠ ATENCIÓN:

La unidad de aire acondicionado debe ser instalada y conectada por una empresa de refrigeración y aire acondicionado certificada. Una instalación inadecuada anulará la garantía.

Los conductos de refrigerante pueden colocarse en 3 direcciones como se indica, de acuerdo con los números en la ilustración. Si los conductos se colocan de acuerdo con las opciones 1 o 3, deberá usar un cúter para cortar cuidadosamente una muesca en el lateral de la unidad de interior a lo largo de la junta.

Guíe los conductos de conexión en la dirección de la apertura en la pared y ate los conductos de refrigerante, la conducción de agua de condensación y el cable de alimentación juntos usando cinta de vinilo, y asegúrese siempre de que el aislamiento sea impermeable para que no se formen líquidos, vapor de agua ni condensación y, por ejemplo, penetren la pared. Esto evitará la acumulación de humedad así como la formación de moho. Asegúrese de que el conducto de agua de condensación esté colocado con una suave inclinación para que el caudal de agua no se obstruya.

⚠ ATENCIÓN:

Asegúrese de que los conductos estén sellados de forma impermeable para evitar daños por humedad y acumulación de moho en la pared.

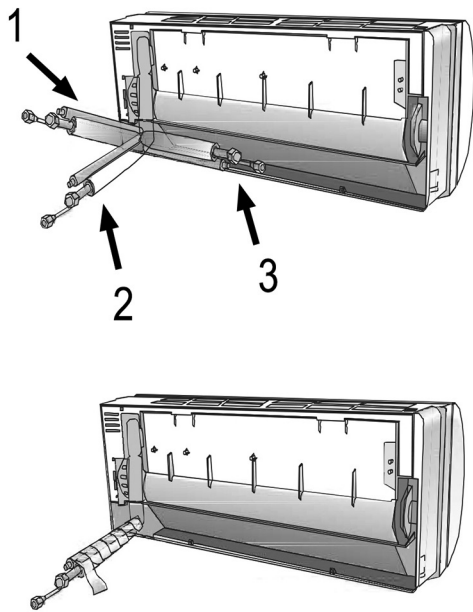

Desenrollar los conductos de refrigeración

- Saque las tapas solo inmediatamente antes de conectar los conductos de refrigeración para evitar que se ensucie.
- Si los conductos se doblan o tiran con demasiada frecuencia, se pondrán rígidos. No doble los conductos más de tres veces.
- Desenrolle cuidadosamente los conductos como se indica en el diagrama A. Evite abollarlos.

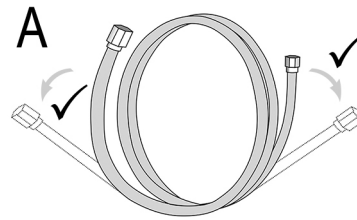

⚠ ATENCIÓN:

No desmonte el conducto tirando como se muestra en el diagrama B. En su lugar, desenróllelo cuidadosamente.

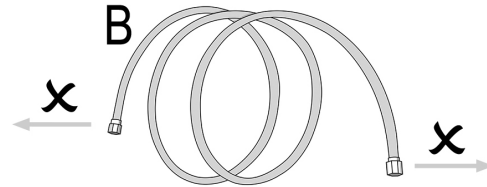

Conexiones a la unidad de interior

⚠ ATENCIÓN:

La unidad de aire acondicionado debe ser instalada y/o conectada por una empresa de refrigeración y aire acondicionado certificada. Una instalación inadecuada anulará la garantía.

1. Saque las cubiertas protectoras.
2. Compruebe si las conexiones están sucias o dañadas.
3. Conecte la rosca de junta con el estriado de conexión en la unidad de interior. Al hacerlo, preste atención al color de las cubiertas protectoras.
4. Apriete la conexión en dirección opuesta, usando una llave adecuada.

📌 NOTA:

Observe siempre el par correcto y obedezca la tabla incluida titulada "Información de instalación".

Conexión del conducto de agua de condensación a la unidad de interior

Es extremadamente importante que el conducto de agua de condensación de la unidad de interior se instale correctamente.

1. Pase el conducto de drenaje bajo el conducto y asegúrese de que no existan hundimientos ni recesos.
2. El conducto de drenaje debe inclinarse hacia abajo para facilitar el caudal del agua de condensación.
3. No doble ni retuerza el conducto de drenaje. No deje que sobresalga. No sumerja el extremo en agua. Si el conducto está conectado a una extensión, asegúrese de la conexión al introducirlo en la unidad de interior.
4. Si los conductos de refrigerante se colocan como se muestra en nº 3 en el capítulo titulado "Alineación de los conductos de refrigerante", los conductos, el cable de conexión para la unidad de exterior y el conducto de drenaje del agua de condensación deben asegurarse en la parte posterior del aparato usando juntas de conducto.
5. Introduzca el conector del conducto en el aparato correspondiente.
6. Presione firmemente el conducto de conexión hacia abajo en la unidad de aire acondicionado y asegúrese de que la conexión sea firme

⚠ ATENCIÓN:

Evite las abolladuras durante el posicionamiento y permita solo que estas tareas sean realizadas por empresas especialistas certificadas

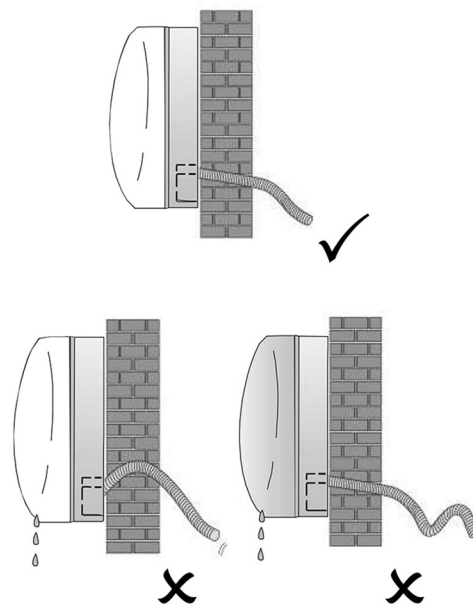

Instalación de la unidad de interior y perforación de pared al exterior

Cuando haya conectado los conductos de refrigerante así como el conducto de drenaje para el agua de condensación de acuerdo con las instrucciones, proceda del modo siguiente

1. Con extremo cuidado, coloque los conductos, el cable de conexión para la unidad de exterior y el conducto de agua de condensación hacia el punto en el que deban pasarse por la pared al exterior.
2. Ate los conductos de refrigeración, el cable de conexión para la unidad de exterior y el conducto de agua de condensación juntos con cinta de vinilo y cúbralo todo apretado con cinta aislante (no incluida en la entrega).

⚠ ATENCIÓN:

- Asegúrese de que los conductos estén sellados de forma impermeable para evitar daños por humedad y acumulación de moho en la pared.
- Asegúrese de que todas las piezas de conducto expuestas estén suficientemente aisladas.

3. Taladre un agujero con un diámetro de 57 mm y una inclinación/gradiente de 5-7 mm. (Imagen 2)

ℹ NOTA:

Taladre con una ligera inclinación de 5-7 mm hacia el exterior, para garantizar que el agua de condensación pueda drenarse. En todo caso, asegúrese de que exista una inclinación en toda la longitud del conducto de agua de condensación en la dirección de la apertura en la pared.

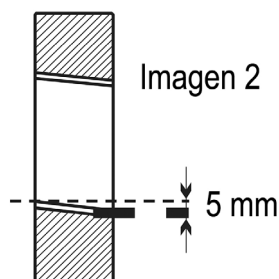

4. Introduzca la cubierta del agujero.
5. Guíe los conductos con aislamiento, el cable de conexión para la unidad de exterior y los conductos de agua de condensación por la apertura en la pared.

Cinta de vinilo y cinta aislante

Conductos de refrigerante incluyendo aislamiento

Cable de conexión para la unidad de exterior

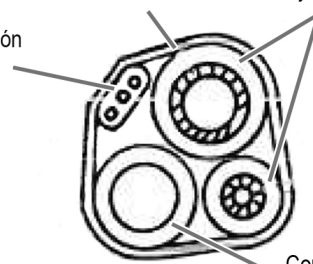

Conductos de agua de refrigeración

ℹ NOTA:

Después de instalar los conductos, selle el agujero en la pared por el que se han pasado los conductos de forma que quede estanco además de impermeable

6. Fije la unidad de interior con seguridad a la parte superior de la placa de montaje en pared.
7. Presione firmemente la parte inferior de la unidad de interior contra la placa de montaje hasta que repose firmemente.

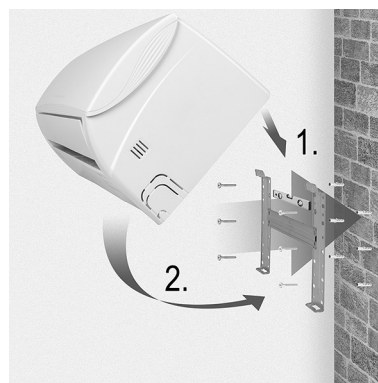

Instalación de la unidad de exterior

- Antes de conectar los conductos, decida dónde quiere colocar la unidad de exterior y asegúrese de que haya suficiente espacio en la ubicación elegida para realizar trabajos de mantenimiento en el futuro. (Obedezca las distancias mínimas)
- Ponga las cubiertas protectoras incluidas sobre el soporte y fíjelas en un lugar adecuado.
- Use tornillos/anclajes de perno especialmente resistentes y tenga en cuenta también el peso del aparato, para evitar que las vibraciones durante el funcionamiento aflojen la conexión con el tiempo. La unidad debe instalarse de acuerdo con las normativas de seguridad aplicables.

Conducto de drenaje de agua de condensación para la unidad de exterior

El agua de condensación y hielo que se acumulan en la unidad de exterior debido a la generación de calor pueden drenarse mediante el conducto de agua de condensación



1. Fije los soportes para el conducto de agua de condensación en la apertura de 25 mm diseñada para ello.
2. Conecte los soportes para el conducto de agua de condensación al conducto de agua de condensación y asegúrese de que el caudal esté correctamente controlado para evitar daños por humedad.

Conexión eléctrica (unidad de exterior)

Saque la cubierta del conector (15) del lado derecho del aparato. Puede encontrar el diagrama correspondiente en el lado posterior. Consulte el diagrama

1. Conecte el cable de alimentación para la unidad de interior a la banda de terminal.
2. Instale cuidadosamente el cable de alimentación para la unidad de exterior usando las pinzas de conexión del cable.
3. Asegúrese de que los cables se hayan instalado correctamente. Asegúrese de que la toma de tierra se haya instalado correctamente.
4. Vuelva a colocar la cubierta protectora en el aparato.

⚠ ATENCIÓN:

Todos los trabajos eléctricos deben ser realizados por un electricista profesional certificado o empresa de electrónica especialista. Una instalación inadecuada anulará la garantía.

Instrucciones de conexión rápida

Use la conexión rápida para conectar fácilmente las unidades de interior y exterior para la unidad de aire acondicionado. Un procedimiento rápido y sencillo respecto al cual están disponibles todas las reclamaciones de garantía siempre que todo el trabajo sea realizado por una empresa especialista.

⚠ ATENCIÓN:

- Los conductos de refrigerante incluidos en la entrega se han llenado previamente con el agente refrigerante durante la fabricación.
- Los conductos **no** deben acortarse ni alargarse

Conexión a la unidad de interior

1. Tenga cuidado en desenrollar cuidadosamente los conductos de refrigerante como se describe en el capítulo titulado "Desenrollar los conductos de refrigerante". Evite siempre abollar los conductos.
2. Saque las cubiertas protectoras (azul y gris) de las juntas en la unidad de interior.

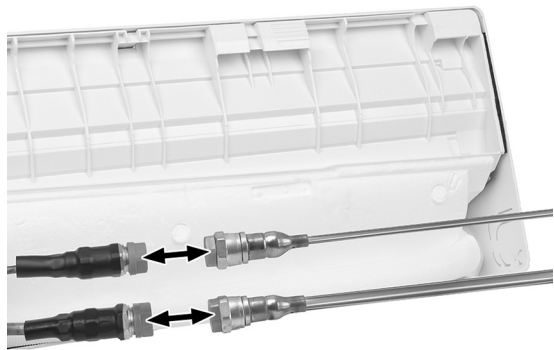

3. Asegúrese de que todos los tornillos estén en buen estado y libres de suciedad, polvo, arena y otros materiales en suspensión o suciedad.



4. Enrosque los conductos de refrigerante usando los conectores en la unidad de interior. Tenga cuidado para asegurarse de que las conexiones se realicen de acuerdo con el esquema de color azul/gris. A continuación, fije las roscas usando dos llaves (una para apretar la conexión y la otra para retener).

ⓘ NOTA:

Observe siempre el par correcto y obedezca la tabla incluida titulada "Información de instalación".

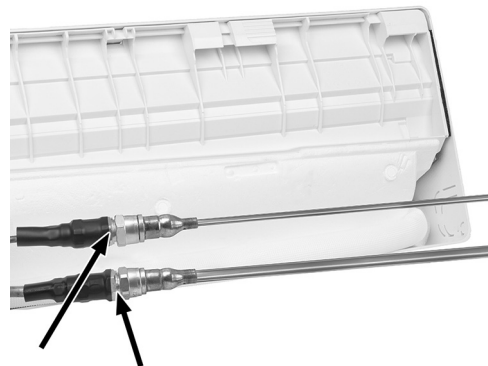

Conexión a la unidad de exterior

1. Tenga cuidado en desenrollar cuidadosamente los conductos de refrigerante como se describe en el capítulo titulado "Desenrollar los conductos de refrigerante". Evite siempre abollar los conductos.
2. Saque las cubiertas protectoras (azul y gris) de las juntas en la unidad de exterior.



3. Asegúrese de que todos los tornillos estén en buen estado y libres de suciedad, polvo, arena y otros materiales en suspensión o suciedad.



4. Enrosque los conductos de refrigerante usando los conectores en la unidad de exterior. Tenga cuidado para asegurarse de que las conexiones se realicen de acuerdo con el esquema de color azul/gris. A continuación, fije las roscas usando dos llaves (una para apretar la conexión y la otra para retener).

ⓘ NOTA:

Observe siempre el par correcto y obedezca la tabla incluida titulada "Información de instalación".



5. Asegúrese de que el circuito refrigerante para el aparato esté correctamente conectado y sea estanco. Inspeccione los elementos de conexión usando aerosol para fugas. Si aparecen burbujas de aire, existen fugas. En este caso, las válvulas de detención deben estar cerradas. Compruebe cuidadosamente los conductos y las conexiones.

NOTA:

Las válvulas de detención (a) se han cerrado en fábrica y deben abrirse. La válvula de servicio (b) es exclusivamente para fines de servicio.

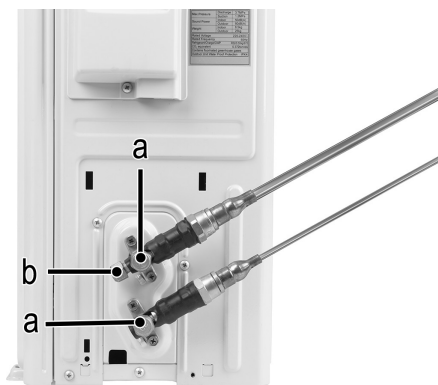

ATENCIÓN:

La unidad de aire acondicionado debe ser instalada y conectada por una empresa de refrigeración y aire acondicionado certificada. Una instalación inadecuada resultará en la anulación de la garantía.

Probar la unidad de interior

- ¿Funciona correctamente el interruptor de encendido?
- ¿Funciona el ventilador?
- ¿Funcionan con normalidad los modos de funcionamiento?
- ¿Puede ajustarse con precisión la temperatura y la hora?
- ¿Se iluminan con normalidad todos los testigos?
- ¿Funcionan correctamente las aletas de caudal de aire?
- ¿Funciona con normalidad del conducto de agua de condensación?

ATENCIÓN:

Todos los pasos descritos anteriormente deben ser realizados por una empresa de refrigeración y aire acondicionado certificada. Una implementación inadecuada resultará en la anulación de la garantía

Probar la unidad de exterior

- ¿Existen ruidos o vibraciones inusuales durante el funcionamiento?
- ¿Tiene fugas el agente refrigerante?

NOTA:

El sistema de control electrónico solamente activará el compresor tres minutos después de encender la unidad

ATENCIÓN:

Todos los pasos descritos anteriormente deben ser realizados por una empresa de refrigeración y aire acondicionado certificada. Una implementación inadecuada anulará la garantía.

Información de instalación

Instrucciones de instalación - Información de instalación			
Modelo de diseño / Capacidad refrigerante (Btu/h)	9k	12k	15/18k
Diámetro de conducto de refrigerante a)	1/4" 6	1/4" 6	1/4" 6
Diámetro de conducto de refrigerante b)	3/8" 9,52	1/2" 12	1/2" 12
Longitud de conducto de refrigerante estándar	5m	5m	5m
Distancia máxima entre unidad de interior y exterior	15m	15m	15m
Carga de refrigerante adicional	20g/m	20g/m	30g/m
Distancia máxima entre unidad de interior y exterior	5m (15m)	5m (15m)	5m (15m)
Agente refrigerante *	R32	R32	R32

*) Puede encontrar información adicional en la placa de información de la unidad de exterior

Par de fijación para cubiertas protectoras y conexiones de brida

Conducto de refrigerante	Par de fijación (N x m)	Uso de carga correspondiente: llave de 20 cm		Par de fijación (N x m)
1/4" 6	15-20	Apretado / apretado a mano	Rosca de conexión de servicio	7-9
3/8" 9,52	31-35	Apretado	Cubierta protectora	25-30
1/2" 12	35-45	Apretado		
5/8" 15,88	75-80	Apretado		

Especificaciones de cable

Instrucciones de instalación - Información para el instalador				
Modelo	Capacidad de refrigerante (Btu/h)	9k	12k	15/18k
Cable de alimentación	N	1,0 mm ² AWG18	1,0 mm ² (1,5 mm ²) AWG18 (AWG16)	1,5 mm ² AWG16
	L	1,0 mm ² AWG18	1,0 mm ² (1,5 mm ²) AWG18 (AWG16)	1,5 mm ² AWG16
	E	1,0 mm ² AWG18	1,0 mm ² (1,5 mm ²) AWG18 (AWG16)	1,5 mm ² AWG16
Conexión de cable	N	1,0 mm ²	1,0 mm ² (1,5 mm ²)	1,5 mm ²
	L	1,0 mm ²	1,0 mm ² (1,5 mm ²)	1,5 mm ²
	1	1,0 mm ²	1,0 mm ² (1,5 mm ²)	1,5 mm ²
	2	0,75 mm ²	0,75 mm ²	0,75 mm ²
	3	0,75 mm ²	0,75 mm ²	0,75 mm ²

Instrucciones de instalación - Información de instalación				
Transformador de tensión		9k	12k	18/22k
Modelo	Agente refrigerante (Btu/h)	Sección cruzada		
Cable de alimentación	N	1,0 mm ² (1,5 mm ²) AWG18 (AWG16)	1,0 mm ² (1,5 mm ²) AWG18 (AWG16)	1,5 mm ² AWG16
	L	1,0 mm ² (1,5 mm ²) AWG18 (AWG16)	1,0 mm ² (1,5 mm ²) AWG18 (AWG16)	1,5 mm ² AWG16
	E	1,0 mm ² (1,5 mm ²) AWG18 (AWG16)	1,0 mm ² (1,5 mm ²) AWG18 (AWG16)	1,5 mm ² AWG16
Conexión de cable	N	1,0 mm ² (1,5 mm ²)	1,0 mm ² (1,5 mm ²)	1,5 mm ²
	L	1,0 mm ² (1,5 mm ²)	1,0 mm ² (1,5 mm ²)	1,5 mm ²
	1	1,0 mm ² (1,5 mm ²)	1,0 mm ² (1,5 mm ²)	1,5 mm ²

A 220 V 7K, 9K, 12K, 15K, 16K, 18K, 22K, 24K, 30K el valor de reserva para la unidad de interior de aire acondicionado es 50 T, 3,15 A

A 110 V 7K, 9K, 12K el valor de reserva para la unidad de interior de aire acondicionado es 50 T, 3,15 A

125 V 7K, 9K, 12K el valor de reserva para la unidad de exterior de aire acondicionado es 61 T, 15 A

250 V 18K, 22K, 24K el valor de reserva para la unidad de exterior de aire acondicionado es 65 T, 25 A

Diagrama de circuito

El diagrama de circuito puede variar para distintos modelos. Siga el diagrama de circuito en las unidades de interior y exterior.

Para la unidad de interior, encontrará el diagrama de circuito (7) bajo el panel anterior (1).

Para la unidad de exterior, encontrará el diagrama de circuito adherido al lado inverso de la cubierta del conector (15).

i NOTA:

Para algunos modelos, los cables han sido conectados por el fabricante a la placa de circuito principal de la unidad interior sin bandas de terminales



Uso

Control de mesa

Si el mando a distancia no funciona o se precisa mantenimiento, proceda del modo siguiente:

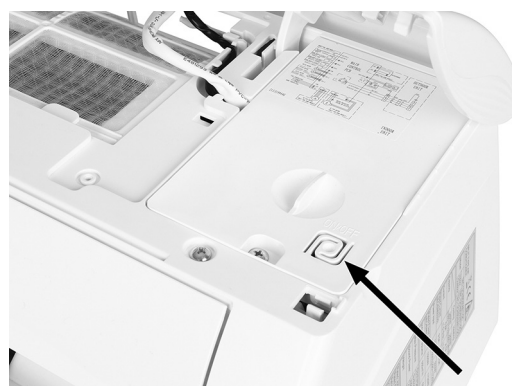
1. Abra la cubierta anterior y levántela hacia arriba hasta alcanzar el botón .



2. Pulsar el botón  hará que se active la función de refrigeración. (Escuchará un pitido)
3. Pulsar el botón  en menos de 3 segundos hará que se active la función de calefacción. (Escuchará dos pitidos)
4. Para apagarlo, pulse de nuevo el botón . (Escuchará un pitido largo)

i NOTA:

La presión estática externa para la bomba de agua en todos los modelos es 0 Pa.

Mando a distancia

1. Abra la cubierta del compartimiento de baterías en el lado posterior del mando a distancia empujándola en la dirección de la flecha.
2. Introduzca 2 baterías R03 "AAA" de 1,5 V. Asegúrese de que la polaridad sea correcta. (Consulte el fondo del compartimiento de baterías).

NOTA:

- **Bloqueo de seguridad infantil:** Pulse los botones ▲ y ▼ simultáneamente para activar el bloqueo de seguridad infantil.
- **Encender/apagar la pantalla:** Mantenga pulsado el botón ECO.

3. Apunte el mando a distancia a la unidad de aire acondicionado.

Ajuste del caudal de aire

El caudal de aire se distribuirá homogéneamente a medida que sale en la sala. Dispone de opciones para optimizar la dirección del caudal.

El botón  activa la aleta de dirección de aire (1). El caudal de aire se orienta de arriba abajo para garantizar una distribución del aire homogénea por toda la sala.

Los deflectores de aire (2) deben posicionarse manualmente y se encuentran bajo las aletas de dirección de aire. Permiten dirigir el caudal de aire a derecha o izquierda

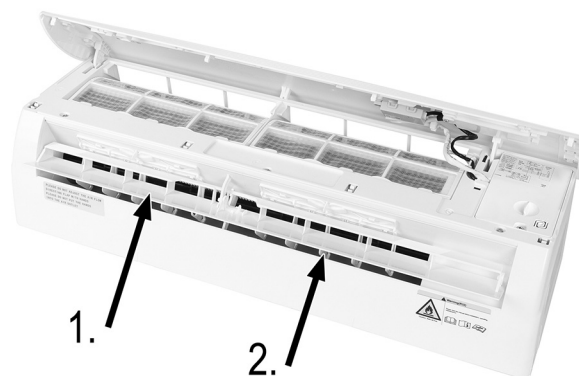

ATENCIÓN:

- El ajuste del deflector de aire debe hacerse con el aparato.
- No coloque nunca las aletas de dirección de aire manualmente (es decir, con la mano). Podría causar graves daños.
- No introduzca nunca los dedos, palos ni otros objetos en las aperturas de entrada/salida de aire. Podría causar daños materiales y lesiones personales.

NOTA:

- Observe que, por motivos de diseño, no pueden verse todas las funciones en la pantalla del mando a distancia en cada modo operativo. Pulsando la tecla **OPTION** puede descubrir las opciones disponibles para modos operativos individuales.
- Botón **MODE** ⇌ Seleccionar un modo operativo
- Botón **OPTION** ⇌ Seleccionar una función

Modo refrigeración (COOL)

El modo refrigeración permite refrigerar y reducir la humedad del aire de la sala simultáneamente.

1. Para activar el modo refrigeración, pulse la tecla **MODE** hasta que aparezca "COOL" en la pantalla del mando a distancia. La función de refrigeración se activará si la temperatura seleccionada es inferior a la temperatura en la sala. (Selección usando las teclas ▲ y ▼.)
2. Para optimizar la función de aire acondicionado, ajuste la temperatura, velocidad y dirección del caudal de aire pulsando las teclas correspondientes.

Modo calefacción (HEAT)

El modo calefacción permite calentar la sala.

1. Para activar el modo calefacción, pulse la tecla **MODE** hasta que aparezca "HEAT" en la pantalla del mando a distancia. La función de calefacción se activará si la temperatura seleccionada es superior a la temperatura en la sala. (Selección usando las teclas ▲ y ▼.)
2. Para optimizar la función de calefacción, ajuste la temperatura, velocidad y dirección del caudal de aire pulsando las teclas correspondientes.

NOTA:

- Si el aparato está equipado con un calefactor eléctrico, se retrasará la activación de la aplicación unos minutos.

NOTA:

- Asegúrese de que no haya objetos/obstrucciones en el espacio entre el mando a distancia y el receptor de señal en la unidad de interior.
- No deje nunca el mando a distancia expuesto a la luz solar directa durante un tiempo prolongado.
- Use y guarde el mando a distancia a una distancia de como mínimo un metro de un televisor u otros electrodomésticos.

Encendido/apagado

Pulse el botón  para apagar el aparato.

Pulse de nuevo el botón  para volver a encender el aparato.

NOTA:

- Puede activarse una función automática de descongelación durante el modo calefacción. Esta función de descongelación es indispensable para la limpieza del aparato. Los restos de escarcha en el condensador se eliminan para restablecer toda su capacidad de intercambio de calor. Este procedimiento tarda normalmente 2-10 minutos. El ventilador dejará de funcionar durante la descongelación. Después de la descongelación, el aparato volverá automáticamente a modo calefacción.

Encender automáticamente el aparato (TIMER)

Para programar el aparato para encenderse automáticamente, éste debe estar apagado.

1. Pulse el botón **OPTION**.
2. Use las teclas de flecha para seleccionar ▲ y ▼ hasta que aparezca "TIMER" en la pantalla del mando a distancia.
3. Pulse de nuevo el botón **OPTION** y use las teclas de flecha ▲ y ▼ para establecer la hora deseada.
4. Confirme su selección usando el botón **OPTION**.

NOTA:

- Para cancelar la función establecida, repita los pasos descritos anteriormente.
- La función Timer puede ajustarse en intervalos de 30 minutos.

Apagar automáticamente el aparato (TIMER)

Para programar el aparato para apagarse automáticamente, éste debe estar encendido.

1. Pulse el botón **OPTION**.
2. Use las teclas de flecha para seleccionar ▲ y ▼ hasta que aparezca "TIMER" en la pantalla del mando a distancia.
3. Pulse de nuevo el botón **OPTION** y use las teclas de flecha ▲ y ▼ para ajustar la hora deseada.
4. Confirme su selección usando el botón **OPTION**.

NOTA:

- Para interrumpir la función ajustada, repita los pasos descritos anteriormente.
- La función de temporizador puede ajustarse en intervalos de 30 minutos.

Modo ventilador (FAN)

Para activar el modo ventilador, pulse la tecla **MODE** hasta que aparezca "FAN" en la pantalla del mando a distancia.

Pulsando la tecla FAN puede ajustar la velocidad del ventilador en el orden siguiente:

- Apagado (✖)
- LOW (■)
- MEDIUM (■■■)
- HIGH (■■■■)
- Turbo (↻)
- Automático

Modo de deshumidificación de aire (DRY)

Esta función reduce la humedad del aire y mejora la calidad del aire en la sala.

Para activar el modo de deshumidificación de aire, pulse el botón **MODE** hasta que aparezca "DRY" en la pantalla del mando a distancia. El ventilador se activará con un ciclo de refrigeración variable.

Modo automático (AUTO)

Para activar el modo automático, pulse el botón **MODE** hasta que aparezca "AUTO" en la pantalla del mando a distancia. La velocidad del ventilador y la temperatura se controlarán automáticamente, sin importar la temperatura de la sala.

Temperatura ambiente	Modo operativo
< 20 °C	Calor
20 °C ~ 26 °C	Deshumidificar
> 26 °C	Frío

Modo reposo (SLEEP)

La función **SLEEP** ajusta automáticamente la temperatura para que el aire de la sala sea especialmente agradable durante la noche. Cuando funcione en modo frío / deshumidificación, la temperatura ajustada aumentará automáticamente en 1 °C hasta lograr un aumento de 2 °C en un periodo de 2 horas.

1. Para activar el modo reposo, pulse el botón **OPTION**.
2. Use las teclas de flecha para seleccionar ▲ y ▼ hasta que aparezca "SLEEP" en la pantalla del mando a distancia.
3. Confirme su selección usando el botón **OPTION**.
4. Use el botón **OPTION** para apagar la función "SLEEP".

Durante el modo calefacción, la temperatura se reduce en 2 °C durante las primeras 2 horas.

Pasadas 10 horas en modo reposo, el aparato se apagará automáticamente.

Modo de ahorro de energía (ECO)

Pulsar el botón **ECO** activa o desactiva la función Eco. El aparato pasará a modo de ahorro de energía. La temperatura ajustada aumenta gradualmente de forma automática sin poner en peligro la comodidad climática. Esto resulta en un bajo consumo energético. Mantener pulsado el botón **ECO** permite apagar la pantalla de la unidad de interior.

Temperatura y velocidad máximas (↻)

Pulsar el botón **TURBO** activa o desactiva la Función Turbo. Esto permite lograr la temperatura ajustada lo más rápido posible.

Moho / Auto limpieza (MILDEW)

1. Para activar el modo de auto limpieza, pulse el botón **OPTION**.
2. Use las teclas de flecha para seleccionar ▲ y ▼ hasta que aparezca "MILDEW" en la pantalla del mando a distancia.
3. Confirme su selección usando el botón **OPTION**.
4. Use el botón **OPTION** para apagar la función "MILDEW".

Cálculo de temperatura automático (FEEL)

Cálculo de temperatura automático mediante un sensor en el mando a distancia. Asegúrese de que el mando a distancia no se exponga a fuentes de calor, como lámparas.

1. Para activar "FEEL" pulse el botón **OPTION**.
2. Use las teclas de flecha para seleccionar ▲ y ▼ hasta que aparezca "FEEL" en la pantalla del mando a distancia.
3. Confirme su selección usando el botón **OPTION**.
4. Pulse de nuevo la tecla **OPTION** para apagar la función "FEEL".

Limpeza y mantenimiento

AVISO:

Asegúrese de que no entre agua por las aberturas del aparato durante la limpieza. Riesgo de electrocución o incendio.

ATENCIÓN:

- Realice con regularidad el servicio de su aparato para garantizar que su funcionamiento sea seguro y eficaz
- Todos los trabajos de limpieza y mantenimiento deben ser realizados por una empresa de refrigeración y aire acondicionado certificada. Una aplicación inadecuada anulará la garantía.

Limpeza y cambio del filtro

1. Abra el panel delantero en la dirección de la flecha.



2. Levante la cubierta anterior con una mano, use la otra mano para retirar el filtro para polvo.

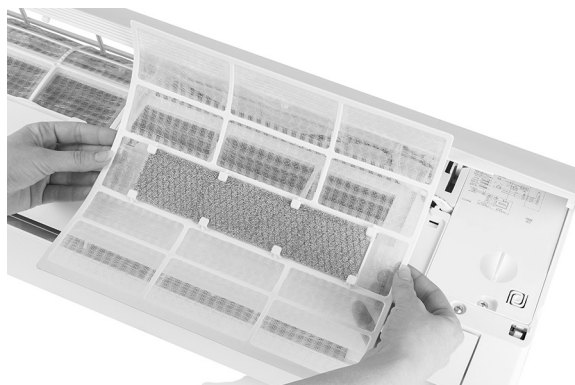
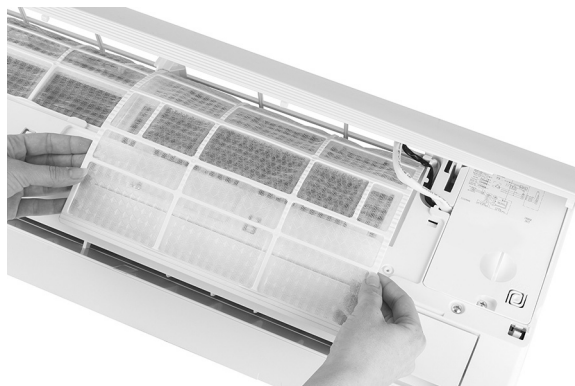

3. Limpie el filtro con agua. Si está muy sucio, use agua caliente para limpiarlo (no más de 45 °C). Deje secar el filtro a continuación.
4. Vuelva a introducir el filtro de aire.
5. Cierre la cubierta del compartimento.

NOTA:

Los filtros adicionales de carbón activado (gris) y filtros ionizadores (verde) no pueden limpiarse y, según el número de horas de funcionamiento, deben ser sustituidos por filtros nuevos. La ilustración siguiente muestra el proceso de extracción de los filtros.

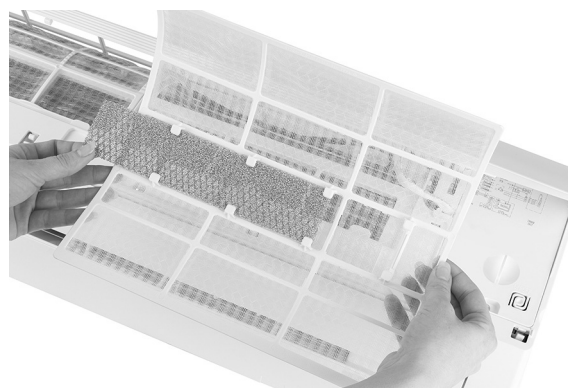

Limpiar la unidad de interior

1. Abra la placa anterior del aparato y retire las bisagras para facilitar la limpieza.
2. Limpie la unidad de interior usando una gamuza y agua (no más caliente de 40 °C).

ATENCIÓN:

- No rocíe agentes limpiadores sobre el aparato.
- No sumergir el aparato en agua: se pueden dañar los componentes electrónicos.
- No usar cepillos alambre ni objetos abrasivos.

Limpiar la unidad de exterior

Si la entrada de aire de la unidad de exterior está obstruida, quite hojas u otro material de desecho presente y elimine a continuación el polvo restante usando aire comprimido o un poco de agua

Cambiar las baterías

NOTA:

Use exclusivamente baterías nuevas. Saque las baterías del mando a distancia exclusivamente cuando la unidad de aire acondicionado esté apagada

Si:

- Ya no escucha un pitido de confirmación de la unidad de interior.
- La pantalla ya no funciona correctamente.

Cómo:

- Abra la cubierta posterior.
- Introduzca baterías nuevas. Asegúrese de que la polaridad sea correcta

Solución de problemas

Mal funcionamiento / Avería	Causa posible
El aparato no funciona.	Fallo de energía/enchufe desconectado
	Motor de ventilador dañado en la unidad de interior o de exterior.
	Interruptor termomagnético en el compresor averiado
	Dispositivo protector averiado o defectuoso, o fusibles quemados
	Conexiones sueltas o enchufe desconectado
	Interrupción de funcionamiento para proteger/preservar el producto
	Tensión demasiado elevada o demasiado baja
	Se activa la función "TIMER" (encendido automático del aparato)
Olor inusual	Filtros de aire sucios
	Retrocaudal de líquido en el circuito de refrigerante
Sale una neblina de la salida de aire	Esto se produce cuando el aire de la sala está muy frío, por ejemplo en los modos "COOL" o "DRY".
Ruidos inusuales	Pueden producirse ruidos por la expansión o contracción del panel anterior causadas por fluctuaciones térmicas. Estos ruidos no implican que el aparato sea defectuoso o esté averiado

Mal funcionamiento / Avería	Causa posible	
Caudal de aire no deseado (caliente o frío)	Configuración de temperatura inadecuada o incorrecta	
	La entrada o salida de aire está obstruida en la unidad de interior o de exterior.	
	Filtro de aire obstruido.	
	Velocidad de ventilador en posición mínima	
	Otras fuentes de calor en la sala	
	Agente(s) refrigerante(s) ausente(s)	
El aparato no responde a señales / introducciones.	El mando a distancia no está lo suficientemente cerca del receptor de la unidad de interior.	
	Tensión insuficiente restante en las baterías para el mando a distancia.	
	Obstáculos entre el mando a distancia y el receptor.	
La pantalla se apaga.	Función LED activada	
	Error de tensión	
	La función ECO está activada (consulte el capítulo "Modo de ahorro de energía (ECO)")	
Funciones o características ausentes de la pantalla	No se muestran todas las funciones o características para cada modo operativo (consulte el capítulo de "Uso")	
En estos casos, apague de inmediato el aparato y desconecte la alimentación:		
Ruidos inusuales durante el funcionamiento		
Error en la placa de control		
Fusibles quemados o interruptor averiado		
Agua u objetos en el sistema		
Cable o enchufe sobrecalentado / quemado		
Sale un olor fuerte del aparato		
Códigos de error en pantalla		
Si se produce un error aparecerán los siguientes códigos de error en la pantalla de la unidad de interior.		
	Testigos	Descripción del error
E1	Parpadea una vez	Error del sensor de temperatura de interior
E2	Parpadea dos veces	Error del sensor de temperatura de exterior
E6	Parpadea seis veces	El motor del ventilador interior funciona

i NOTA:

Puede encontrar códigos de error adicionales en el manual de servicio.

Datos técnicos

Modelo: CL 6045 QC CB
 Peso neto de la unidad de interior: aprox. 7 kg
 Peso neto de la unidad de exterior: aprox. 25 kg
 Alimentación / potencia: 220 - 240 V~, 50 Hz
 Entrada de alimentación durante refrigeración: 800 W
 Entrada de alimentación durante calefacción: 699 W
 Entrada de alimentación durante funcionamiento en espera integrado: 5,0 W
 Clase de protección: I
 Capacidad refrigerante: 9000 BTU (2600 kW/h)
 Emisión térmica: 9000 BTU (2610 kW/h)
 Agente(s) de refrigeración: R 32
 Presión operativa admisible máxima:
 Lado de presión: 3,7 MPa
 Lado de succión: 1,2 MPa

Modelo: CL 6046 QC CB
 Peso neto de la unidad de interior: aprox. 8,5 kg
 Peso neto de la unidad de exterior: aprox. 25 kg
 Alimentación / potencia: 220 - 240 V~, 50 Hz
 Entrada de alimentación durante refrigeración: 1130 W
 Entrada de alimentación durante calefacción: 922 W
 Entrada de alimentación durante funcionamiento en espera integrado: 5,0 W
 Clase de protección: I
 Capacidad refrigerante: 12000 BTU (3400 kW/h)
 Emisión térmica: 12000 BTU (3420 kW/h)
 Agente(s) de refrigeración: R 32
 Presión operativa admisible máxima:
 Lado de presión: 3,7 MPa
 Lado de succión: 1,2 MPa

Modelo: CL 6047 QC CB
 Peso neto de la unidad de interior: aprox. 10,5 kg
 Peso neto de la unidad de exterior: aprox. 35,5 kg
 Alimentación / potencia: 220 - 240 V~, 50 Hz
 Entrada de alimentación durante refrigeración: 1579 W
 Entrada de alimentación durante calefacción: 1382 W
 Entrada de alimentación durante funcionamiento en espera integrado: 2,5 W
 Clase de protección: I
 Capacidad refrigerante: 18000 BTU (5100 kW/h)
 Emisión térmica: 18000 BTU (5130 kW/h)
 Agente(s) de refrigeración: R 32
 Presión operativa admisible máxima:
 Lado de presión: 3,7 MPa
 Lado de succión: 1,2 MPa

WiFi

Red soportada: 802.11 b/g/n
 Potencia de salida radiada máxima: 18,0 dBm
 Gama de frecuencia: 2,4 GHz
 Canales: 1 - 13
 Claves WiFi soportadas: WPA/WPA2

El derecho de realizar modificaciones técnicas y de diseño en el curso del desarrollo continuo del producto esta reservado.

Notificación de cumplimiento de directiva

Por la presente, Clatronic International GmbH, declara que el tipo de equipo radioeléctrico CL 6045 QC CB / CL 6046 QC CB / CL 6047 QC CB es conforme con la Directiva 2014/53/UE.

Además, el aparato cumple los requisitos de la directiva RoHS 2011/65/UE & (UE) 2015/863.

El texto completo de la declaración UE de conformidad está disponible en la dirección Internet siguiente: www.sli24.de

En la zona de descargas, introduzca el nombre del modelo CL 6045 QC CB.

Comprobado para su funcionamiento en España.

Eliminación

Eliminación de la batería



Como consumidor está obligado por la ley a recoger pilas / acumuladores gastados.

Retire las pilas del mando a distancia antes de desechar el aparato.

Lleve las pilas a un punto de recogida de pilas gastadas o residuos peligrosos. Póngase en contacto con la autoridad local para más información.

Significado del símbolo “Cubo de basura”



Proteja nuestro medio ambiente, aparatos eléctricos no forman parte de la basura doméstica.

Haga uso de los centros de recogida previstos para la eliminación de aparatos eléctricos y entregue allí sus aparatos eléctricos que no vaya a utilizar más.

Ayudará en evitar las potenciales consecuencias, a causa de una errónea eliminación de desechos, para el medio ambiente y la salud humana.

Con ello, contribuirá a la recuperación, al reciclado y a otras formas de reutilización de los aparatos viejos eléctricos y electrónicos.

La información cómo se debe eliminar los aparatos, se obtiene en su ayuntamiento o su administración municipal.

Istruzioni per l'uso

Grazie per aver scelto il nostro prodotto. Vi auguriamo un buon utilizzo del dispositivo.

Simboli per questo manuale di istruzioni per l'uso

Le indicazioni importanti per la propria sicurezza sono indicati appropriatamente. Osservare assolutamente queste indicazioni, per evitare incidenti e danni all'apparecchio:

AVVISO:

Previene i rischi della propria salute ed indica possibili rischi di ferite.

ATTENZIONE:

Indica possibili pericoli per l'apparecchio o altri oggetti.

NOTA:

Mette in risalto consigli ed informazioni.

Note generali

Prima di mettere in funzione questo apparecchio, leggere molto attentamente le istruzioni per l'uso e conservarle con cura unitamente al certificato di garanzia, allo scontrino e, se possibile, alla scatola di cartone con la confezione interna. Se passate l'apparecchio a terzi, consegnate anche le istruzioni per l'uso.

- Utilizzare l'apparecchio esclusivamente per scopi privati e conformemente al tipo di applicazione previsto. Questo prodotto non è stato concepito ai fini di un impiego in ambito industriale.
- Non utilizzarlo all'aperto. Proteggerlo dal calore, nonché dall'esposizione diretta ai raggi solari e dall'umidità (non immergerlo mai in sostanze liquide) e tenerlo a distanza da oggetti con spigoli affilati. Non utilizzare l'apparecchio con le mani umide.
- Controllare regolarmente che l'apparecchio e il cavo non presentino tracce di danneggiamento. In tal caso l'apparecchio non deve più essere utilizzato.
- Utilizzare esclusivamente accessori originali.
- Per sicurezza tenere l'imballaggio (sacchetto di plastica, scatola, polistirolo, ecc.) fuori dalla portata dei bambini.

AVVISO:

Non lasciar giocare i bambini piccoli con la pellicola di plastica.

Pericolo di soffocamento!

Avvertenze speciali di sicurezza per questo apparecchio

Sul prodotto si trovano simboli di carattere informativo e di avvertenza:



Leggere le istruzioni!



AVVISO: Pericolo d'incendio!

L'apparecchio contiene un refrigerante infiammabile!

- Non utilizzare elementi differenti da quelli consentiti dal produttore per accelerare il processo di sbrinamento.
- Conservare l'apparecchio solo in locali privi di fonti di ignizione fisse (ad es. fiamme libere, apparecchi a gas in funzione o riscaldatori elettrici).
- Non perforare o bruciare l'apparecchio.
- Ricordate che i refrigeranti sono inodori.



Il manuale di assistenza è disponibile al seguente indirizzo web: www.sli24.de

Nell'area "Downloads", inserire il nome del modello CL 6045 QC CB.

- Chiunque sia addetto a intervenire su un circuito refrigerante o a interromperlo deve essere in possesso di un certificato valido rilasciato da un'autorità di controllo accreditata nel settore che autorizza l'idoneità dell'addetto a maneggiare i refrigeranti in sicurezza conformemente a specifiche di valutazione riconosciute dall'azienda.
- La manutenzione deve essere eseguita solo come raccomandato dal produttore dell'apparecchiatura. La manutenzione e le riparazioni che richiedono l'assistenza di altro personale qualificato devono essere effettuate sotto la supervisione della persona competente per l'utilizzo di refrigeranti infiammabili.

ATTENZIONE: Pericolo di surriscaldamento!

- Non ostruire le aperture di ventilazione!
- Non coprire l'apparecchio!

ATTENZIONE:

L'installazione e il funzionamento improprio in assenza di una conformità (ad es. certificato) da parte di un'azienda specializzata fanno decadere la garanzia ai sensi del regolamento UE 517/2014 Capitolo II Art. 3.

AVVISO:

- Non utilizzare e conservare l'apparecchio nei seguenti luoghi:
 - Vicino a una sorgente di combustione.
 - In aree dove si possono verificare schizzi di acqua o di oli.
 - In aree esposte alla luce solare diretta.
 - In bagno, in lavanderia o nei pressi di una piscina.
- Non toccare l'apparecchio quando si è a piedi nudi o quando parti del corpo sono bagnate o umide.
- Durante l'installazione dell'apparecchio da parte di un'azienda specializzata certificata, assicurarsi che l'area circostante sia in sicurezza per evitare incidenti. Ai bambini e alle persone non autorizzate non deve essere consentito l'ingresso nel locale oggetto dell'installazione.
- Assicurarsi che la presa di corrente per l'impianto esterno sia stata installata in modalità completamente sicura.
- Assicurarsi che l'aria non possa entrare nel sistema di refrigerazione e controllare che non vi siano perdite di refrigerante quando si trasferisce l'impianto di condizionamento dell'aria. È importante rammentare che gli agenti refrigeranti sono inodori.
- Dopo l'installazione dell'impianto di condizionamento dell'aria, eseguire un test di prova e controllare i dati di funzionamento.
- I fusibili installati nella centralina integrata hanno un valore nominale di T 5 A/250 V. Assicurarsi che l'apparecchio interno sia sempre protetto con un fusibile di capacità adeguata alla massima corrente d'ingresso o con l'ausilio di un altro dispositivo di protezione da sovraccarico.
- Durante l'installazione, l'apparecchio deve rimanere scollegato dalla rete di alimentazione di corrente, che evidenzia la separazione dei contatti di tutti i poli, rendendo possibile una segregazione totale secondo le condizioni della categoria di sovratensione III. Tali fusibili devono essere integrati nel cablaggio permanente in conformità alle norme di sicurezza. Tutte le operazioni relative ai sistemi elettrici devono essere eseguite esclusivamente da un elettricista professionista o da un'azienda specializzata. L'unità di condizionamento dell'aria deve essere installata solo da un'azienda specializzata certificata.
- Non posizionare l'apparecchio in prossimità di sostanze infiammabili (alcool, ecc.) o vicino a contenitori sotto pressione (ad es. bombolette spray, bombole di gas, ecc.). Mantenere una distanza di almeno 50 cm tra l'apparecchio e tali sostanze o contenitori.
- Se l'apparecchio viene utilizzato in aree prive di impianti di ventilazione, è necessario adottare le necessarie precauzioni per evitare il pericolo d'incendio associato alla fuoriuscita di gas refrigerante.
- Osservare le norme nazionali che regolano tali standard di collegamento. Il cablaggio deve essere conforme alle normative nazionali vigenti.
- Prima di toccare i morsetti di collegamento, tutti i circuiti elettrici devono essere scollegati dalla rete elettrica.
- Questo apparecchio può essere utilizzato da bambini di età superiore a otto (8) anni così come da persone con limitate capacità fisiche, sensoriali o mentali o con scarsa esperienza e conoscenza, se sono sorvegliate o se sono state istruite sull'uso sicuro dell'apparecchio e ne comprendono i pericoli.
- I bambini non possono giocare con l'apparecchio.
- Non riparare il dispositivo; contattare sempre un tecnico autorizzato.
- La pulizia e la manutenzione devono essere effettuate esclusivamente da personale qualificato. In qualsiasi circostanza, scollegare sempre l'apparecchio dall'alimentazione elettrica prima di eseguire operazioni di pulizia o di manutenzione.
- Questo apparecchio non è stato progettato per fornire aria condizionata nell'ambiente abitativo/luogo e non può essere utilizzato per altri scopi, come ad esempio per asciugare i vestiti, per la refrigerazione di alimenti, ecc.
- Utilizzare l'apparecchio solo con il filtro dell'aria installato. L'uso dell'apparecchio di condizionamento senza il filtro dell'aria può causare un eccessivo accumulo di polvere o la contaminazione delle parti interne dell'apparecchio e causare danni e/o malfunzionamenti.
- L'utente è pertanto responsabile di assicurare che l'installazione dell'apparecchio sia effettuata esclusivamente da un tecnico qualificato. Il tecnico qualificato deve verificare se l'apparecchio è stato messo a terra in conformità con

le disposizioni di legge e le linee guida applicabili, nonché assicurarsi che l'apparecchio sia dotato di un interruttore magnetotermico.

- Non esporre mai l'apparecchio direttamente ad una corrente d'aria fredda per un periodo di tempo prolungato. L'esposizione diretta prolungata a una corrente d'aria fredda può essere dannosa per la salute. Si raccomanda di prestare particolare attenzione a categorie come bambini, anziani o persone con patologie.
- Se l'apparecchio emette fumo o si rileva odore di bruciato, scollegarlo immediatamente dalla presa di corrente e contattare il tecnico del servizio assistenza. Utilizzare l'apparecchio nelle circostanze e/o nelle condizioni sopra descritte può determinare l'insorgere di incendi o scosse elettriche.
- Se l'apparecchio non viene utilizzato per un periodo di tempo prolungato, spegnerlo con il tasto Φ .
- Assicurarsi che la direzione del flusso d'aria sia posizionata correttamente. Le valvole devono essere rivolte verso il basso in modalità riscaldamento e verso l'alto in modalità raffreddamento.
- Evitando variazioni estreme delle impostazioni di temperatura, è possibile evitare danni all'apparecchio.
- Non piegare, tirare o schiacciare il cavo di alimentazione, poiché potrebbe danneggiarsi. Un cavo di alimentazione danneggiato può essere la causa di shock elettrici e di incendi. Solo personale tecnico specializzato deve essere autorizzato a sostituire un cavo di alimentazione danneggiato.
- Non bloccare l'ingresso o l'uscita dell'aria sia dell'apparecchio interno che esterno. Bloccare od ostruire queste aperture determinerà una riduzione della capacità di raffreddamento e può causare malfunzionamenti o danni. Non apportare modifiche o sostituzioni non autorizzate o improprie all'apparecchio.
- Non collocare oggetti pesanti o caldi sull'apparecchio.
- Non lasciare finestre o porte aperte per lunghi periodi di tempo quando l'unità di climatizzazione è in funzione.
- Non indirizzare la corrente d'aria verso piante o animali. Periodi prolungati di esposizione diretta alle correnti di aria fredda possono avere un impatto negativo su piante e animali.
- Non salire sull'apparecchio esterno e non appoggiarvi sopra alcun oggetto.
- Non inserire un bastone, una barra, un'asta o oggetti simili nell'apparecchio. Ciò può causare lesioni personali e danni materiali.
- Per la posa e la piegatura dei tubi di raffreddamento è necessario utilizzare uno strumento adeguato e appositamente progettato. Per motivi di sicurezza, è necessario impedire in ogni caso qualsiasi deformazione dei cavi essendo estremamente delicati. Tutte le operazioni devono essere eseguite da un'azienda certificata, conseguentemente documentate e stabilite conformemente alle dotazioni collegate all'apparecchio.
- I tubi di raffreddamento non devono essere allungati o accorciati senza adottare ulteriori accorgimenti, poiché questi sono già stati precaricati con un agente refrigerante in fabbrica durante la produzione.

⚠ ATTENZIONE:

Tutte le modifiche tecniche ai tubi di raffreddamento devono essere eseguite da un'azienda specializzata certificata. Modifiche o alterazioni improprie comportano la scadenza della garanzia.

- Verificare che tutti i tubi e i cablaggi siano impermeabili per evitare la formazione di liquidi, vapore acqueo o condensa e impedire, ad esempio, la loro intrusione nella parete interna dell'apparecchio. Ciò eviterà il formarsi di umidità e la conseguente comparsa di muffa.

Movimentazione batterie

⚠ AVVISO:

- Non esporre le batterie a calore eccessivo come la luce diretta del sole, fiamme o condizioni simili. **Pericolo di esplosione!**
- Le batterie non sono giocattoli. Tenere le batterie lontano dalla portata dei bambini.
- Non aprire le batterie forzandole.
- Evitare il contatto con oggetti metallici (anelli, chiodi, cacciaviti ecc.). **Pericolo di cortocircuito!**
- Un cortocircuito fa sì che la batteria si surriscaldi o addirittura si incendi, con conseguenti lesioni.
- Per la vostra sicurezza, coprire i morsetti della batteria con nastro adesivo durante il trasporto.

⚠ AVVISO:

- In caso di perdite dalle batterie, evitare che il liquido entri in contatto con gli occhi oppure con le mucose. In caso di contatto, lavare le mani e risciacquare gli occhi con acqua pulita. Contattare un medico in caso il fastidio persista.
- Le batterie non ricaricabili non devono essere ricaricate.
- Assicurarsi che la polarità sia corretta quando si inserisce la batteria/le batterie.

⚠ ATTENZIONE:

- Quando non si utilizza il telecomando per periodi prolungati, rimuovere le batterie per prevenire perdite di acido.
- Non mescolare batterie di tipi diversi né batterie nuove e vecchie.

⚠ ATTENZIONE:

- Non gettare le batterie insieme ai rifiuti domestici. Restituire le batterie usate a un punto di raccolta autorizzato oppure al rivenditore di fiducia.

2. Rimuovere tutti i materiali di imballaggio come pellicole di plastica, materiali di riempimento e imballaggio di cartone.
3. Verificare l'apparecchio per constatare eventuali danni derivanti dal trasporto così da evitare incidenti.
4. Se si constatano danneggiamenti non mettere in funzione l'apparecchio. Contattare il distributore.

Disimballaggio dell'apparecchio

1. Togliere l'apparecchio dall'imballaggio.

Nella fornitura

Unità interna

- 6 × viti
- 6 × tasselli
- 1 × supporto per montaggio a parete

Unità esterna

- 1 × supporto per il sistema di canalizzazione della condensa
- 4 × sostegno per l'unità esterna

Accessori di collegamento

- 1 × Cavo di collegamento per l'unità esterna
- 2 × tubo di raffreddamento (grigio e blu) comprensivo di isolamento
- 1 × materiale isolante (ricambio)
- 2 × tubo dell'acqua di condensa
- 1 × nastro vinilico
- 1 × copri-foro

Accessori

- 1 × telecomando
- 2 × batteria R03 "AAA" da 1,5 V
- 2 × filtri
- 2 × cartuccia filtro
 - 1 × filtro a carbone attivo (grigio)
 - 1 × filtro ionizzato (verde)

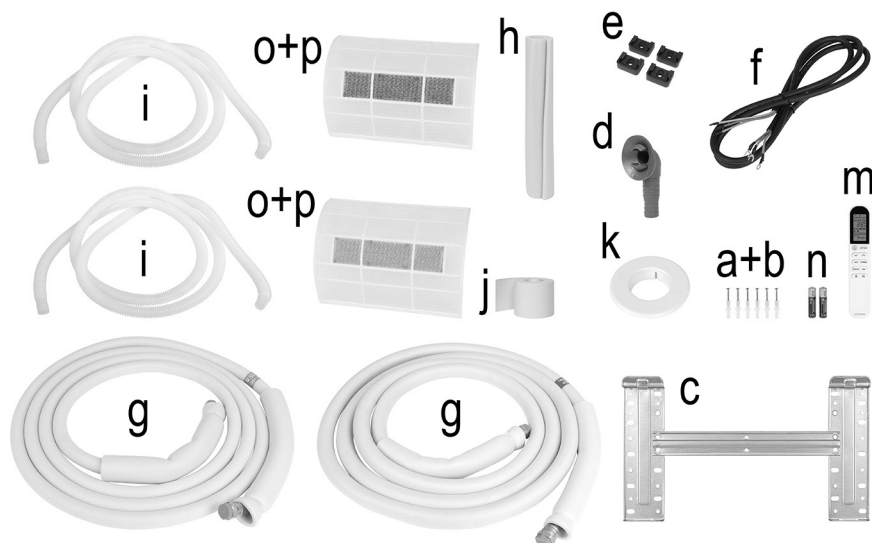

Elementi di comando

Pagina 3

Unità apparecchio per aree interne

- 1 Pannello frontale
- 2 Cartuccia filtro con filtro a carboni attivi (grigio)
- 3 Cartuccia filtro con filtro ionizzato (verde)
- 4 Modulo WLAN
- 5 Display LED
- 6 Targhetta (la posizione può differire)
- 7 Schema elettrico
- 8 Unità di collegamento elettrico
- 9 Tasto (accensione / spegnimento)
- 10 Deflettore
- 11 Ricevitore del segnale
- 12 Aletta di ventilazione
- 13 Telecomando

Unità apparecchio per aree esterne

- 14 Targhetta per area esterna (la posizione può differire)
- 15 Copertura del connettore
- 16 Valvola refrigerante
 - a grigio
 - b blu
- 17 Uscita aria

Telecomando







ⓘ NOTA:

Se il modello acquistato non dispone di una di queste funzioni, si udirà comunque un segnale acustico quando si premerà il tasto.

Tasti sul telecomando

N.	Tasto	Significato
1		Accensione- / spegnimento
2	OPTION	Tasto selezione
3		Impostazioni- / tasto selezione
4		Impostazioni- / tasto selezione
5	ECO	Attiva / disattiva la funzione ECO
6	TURBO	Attivazione / disattivazione della funzione Turbo
7	Mode	Modalità operativa tasto selezione
8	Fan	Regolazione velocità dell'aria
9		Regolazione aletta di ventilazione
10		Regolazione deflettore (non disponibile; deve essere regolato manualmente)

Display telecomando

	Indicatore rete
	Blocco di sicurezza per bambini
AUTO	Modalità automatica
COOL	Modalità raffreddamento
DRY	Modalità deumidificazione dell'aria
HEAT	Modalità riscaldamento
FAN	Modalità ventilazione
ECO	Modalità risparmio energetico
	Indicatore della velocità di ventilazione
	Ventola / ventilatore spenti
	Temperatura e velocità massime
	Indicatore aletta di ventilazione
	Indicatore deflettore (non disponibile)
[SLEEP]	Modalità snooze
[TIMER]	Inserimento automatico di accensione / spegnimento
[FEEL]	Rilevamento automatico della temperatura
[MILDEW]	Autopulizia antimuffa
[HEALTH]	Funzionalità purificazione dell'aria (non disponibile)
[8°C H]	Non disponibile

Informazioni sull'applicazione "Smart Life - Smart Living"

L'applicazione Smart Life - Smart Living  è disponibile per i sistemi operativi Android e iOS. Scansionare il codice QR corrispondente per accedere direttamente al download.

NOTA:

A seconda del fornitore, i costi possono diventare esigibili quando si scarica l'applicazione.



Google Play



App Store

Unità interna (a)

- Installare l'unità interna su una parete salda che non sia esposta ad alcuna vibrazione.
- Nessuna delle aperture dell'apparecchio deve essere ostruita in modo tale che l'aria possa fluire liberamente in tutto l'ambiente.
- Non montare l'apparecchio vicino a fonti di calore, vapori o gas infiammabili.
- Non montare l'apparecchio in una posizione che lo espone alla luce diretta del sole per lunghi periodi di tempo.
- Scegliere una posizione in cui la condensa possa facilmente scaricarsi e da cui collegare facilmente l'unità interna all'unità esterna.
- Controllare regolarmente il corretto funzionamento dell'apparecchio e rispettare sempre le indicazioni relative alle distanze minime e/o mantenere sgombri gli spazi previsti. Selezionare una posizione da cui il filtro sia facilmente raggiungibile.
- Non installare l'apparecchio in ambienti umidi come bagni, lavanderie, ecc.

Informazioni su come utilizzare l'applicazione

Questo apparecchio consente il suo utilizzo tramite la rete domestica. I prerequisiti sono: 1) una connessione Wi-Fi fissa al router e 2) l'applicazione gratuita "Smart Life - Smart Living". È possibile accedere comodamente a tutte le funzioni dell'apparecchio tramite l'applicazione. Per impedire che l'apparecchio si accenda inavvertitamente, si consiglia di scollegarlo dalla rete elettrica quando non si è presenti!

Requisiti di sistema per l'uso dell'applicazione

- iOS 10.0 o superiore
- Android 5.0 o superiore

Messa in funzione tramite l'applicazione

1. Installare l'applicazione "Smart Life - Smart Living". Creare un account utente.
2. Attivare la funzione Wi-Fi nelle impostazioni dell'apparecchio.
3. Assicurarsi che la rete Wi-Fi si trovi in prossimità dell'apparecchio.
4. Accendere l'unità interna.
5. Avviare l'applicazione e selezionare "+".
6. Selezionare il menu per "Air conditioning unit" (unità di condizionamento dell'aria) e seguire le istruzioni sul display.
7. Premere il tasto **ECO** sul telecomando sei volte finché sul display non appare "CF". Se sul display appare "AP", premere nuovamente il tasto **ECO** sei volte.

NOTA:

"CF": la spia luminosa sul modulo (4) lampeggia rapidamente.
"AP": la spia luminosa sul modulo (4) lampeggia lentamente.

- In tal caso, premere "next step" Inserire la password.
8. Una volta che l'apparecchio è stato collegato con successo, la spia Wi-Fi si illumina in modalità fissa. Adesso è possibile utilizzare l'apparecchio tramite l'app.

NOTA:

L'apparecchio può essere utilizzato solo con router a 2,4 GHz. I router a 5 GHz non sono supportati.

Disconnessione del Wi-Fi

Se si intende disconnettere una connessione Wi-Fi esistente (la spia di controllo è accesa), procedere come segue: Premere il tasto **ECO** sul telecomando sei volte.

NOTA:

Se si intende ristabilire la connessione Wi-Fi, procedere come descritto nella sezione "Messa in funzione tramite l'applicazione".

Installazione

Unità esterna (b)

- Non montare l'unità esterna vicino a fonti di calore, vapore o gas infiammabili.
- Non installare l'apparecchio in luoghi eccessivamente polverosi.
- Installare l'apparecchio in una area in cui nessuno sarà disturbato dal rumore generato dal funzionamento e che non sia frequentata da numerose persone. Se necessario, concordate l'area di installazione con i vicini di casa. Se necessario, consultare la Direttiva Federale Tedesca sulla Protezione delle Emissioni.
- Non installare l'apparecchio in un'area in cui sia esposto alla luce diretta del sole o a condizioni climatiche avverse, né utilizzare sistemi di protezione dai raggi solari che pregiudicano la circolazione dell'aria.
- Osservare sempre le distanze minime indicate nella figura riportata di seguito e/o mantenere lo spazio previsto libero entro tale distanza durante l'installazione e il funzionamento.
- Installare l'unità esterna in una posizione fissa e stabile.

Unità interna (a)

- Per ottenere prestazioni ottimali, l'installazione deve essere realizzata il più in alto possibile rispetto al pavimento.

Le distanze minime (in mm) sono indicate in figura.

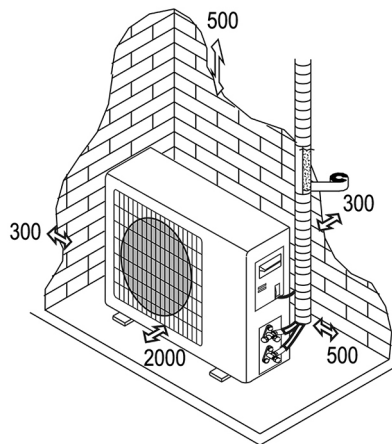

⚠ ATTENZIONE:

- L'acquirente deve assicurarsi che le persone/ditte/imprese che installano, mantengono o riparano queste unità di climatizzazione siano in possesso di qualifiche ed esperienza sufficienti per operare con gli agenti refrigeranti.
- L'installazione e il funzionamento improprio in assenza di una conformità (ad es. certificato) da parte di un'azienda specializzata fanno decadere la garanzia ai sensi del regolamento (UE) 517/2014 Capitolo II Art. 3.

Installazione del supporto per il montaggio a parete

⚠ ATTENZIONE:

Prima di installare il supporto per il montaggio a parete, accertarsi di aver individuato il punto preciso in cui si intende praticare il foro per i tubi! Vedere il capitolo "Installazione dell'unità interna e della bocca a parete verso l'esterno".

1. Allentare il supporto per il montaggio a parete in corrispondenza dei fermi di bloccaggio.

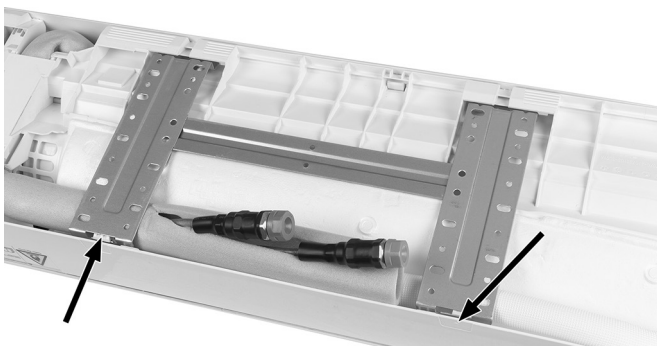

2. Piegare il supporto per il montaggio a parete verso l'alto.

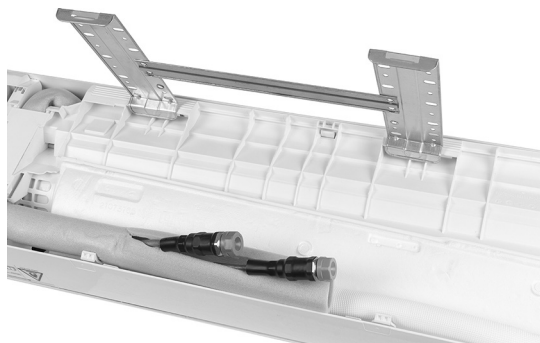

Unità esterna (b)

- Se l'unità esterna è esposta a vibrazioni, utilizzare paracolpi in gomma sul pavimento per contrastarne gli effetti.

3. Rimuovere il supporto per il montaggio a parete sganciandolo dal sostegno.

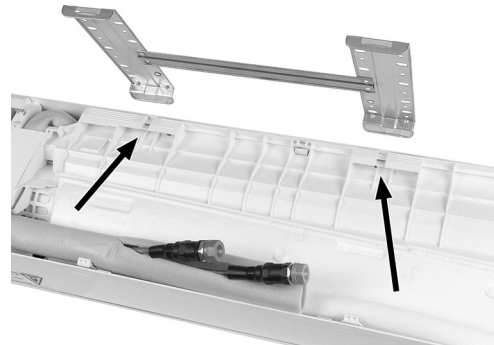

4. Praticare fori di almeno 32 mm di profondità in una parete di materiale compatto per fissare la piastra.
5. Collocare i tasselli di plastica nel foro.
6. Fissare la piastra di montaggio alla parete con le viti in dotazione.
7. Accertarsi che la piastra di montaggio sia avvitata saldamente in posizione.

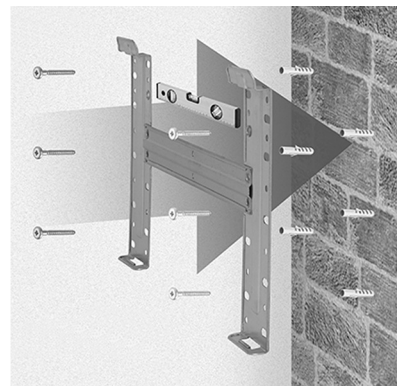

Allineamento dei tubi di raffreddamento

⚠ ATTENZIONE:

L'unità di condizionamento dell'aria deve essere installata e collegata da un'azienda certificata nel settore della refrigerazione e del condizionamento dell'aria. L'installazione impropria comporta la scadenza della garanzia.

I tubi di raffreddamento possono essere posati in 3 direzioni come indicato nei numeri riportati in figura. Se le tubazioni sono posizionate in base alle opzioni 1 o 3, è necessario utilizzare un cutter per praticare una scanalatura sul lato dell'unità interna lungo la giunzione.

Orientare i tubi di collegamento in direzione dell'apertura nella parete e legare insieme i tubi di raffreddamento, la tubazione dell'acqua di condensa e il cavo di alimentazione con nastro vinilico e assicurare sempre un isolamento impermeabile, in modo che non si formino liquidi, vapore acqueo o condensa cosicché non penetrino ad esempio nella parete. Ciò eviterà il formarsi di umidità e la conseguente comparsa di muffa. Assicurarsi che il tubo dell'acqua di condensa sia posizionato in leggera pendenza in modo che il flusso dell'acqua non venga ostacolato.

⚠ ATTENZIONE:

Accertarsi che i tubi siano ermeticamente sigillati per evitare danni dovuti all'umidità e la formazione di muffa nella muratura.

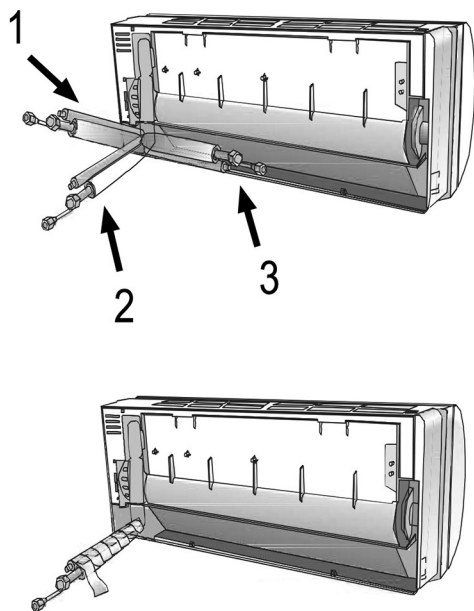

Srotolamento dei tubi di raffreddamento

- Togliere i tappi di copertura solo immediatamente prima di collegare i tubi di raffreddamento per evitare che si sporchino.
- Se i tubi vengono piegati o tirati con eccessiva frequenza, diventano rigidi. Non piegare i tubi più di tre volte.
- Srotolare dolcemente i tubi come indicato nel diagramma A. Evitare deformazioni.

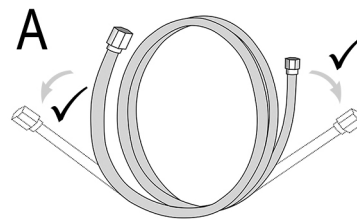

⚠ ATTENZIONE:

Non tirare il tubo come indicato nel diagramma B. Piuttosto, srotolarlo dolcemente.

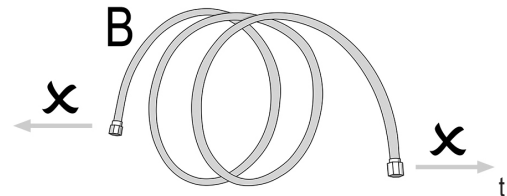

Collegamenti all'unità interna

⚠ ATTENZIONE:

L'unità di condizionamento dell'aria deve essere installata e/o collegata da un'azienda certificata nel settore della refrigerazione e del condizionamento dell'aria. L'installazione impropria comporta la scadenza della garanzia.

1. Rimuovere i tappi protettivi.
2. Verificare che i raccordi non siano sporchi o danneggiati.
3. Collegare il dado di raccordo con la filettatura di allacciamento dell'unità interna. Nel fare ciò, prestare attenzione al colore dei tappi protettivi.
4. Serrare il raccordo utilizzando una chiave adeguata.

📌 NOTA:

Attenersi sempre alla coppia di serraggio corretta e consultare la tabella allegata relativa "Informazioni per l'installazione".

Collegamento del tubo dell'acqua di condensa per l'unità interna

È estremamente importante che il tubo dell'acqua di condensa per l'unità interna sia installato in modo corretto.

1. Posare il tubo di scarico sotto il tubo e assicurarsi che non vi siano avvallamenti o incavi.
2. Il tubo di scarico deve essere orientato verso il basso per agevolare il flusso dell'acqua di condensa.
3. Non piegare o torcere il tubo di scarico. Non lasciare il tubo sporgente. Non immergere la parte terminale in acqua. Se il tubo è collegato ad una prolunga, assicurarsi che il collegamento sia correttamente assicurato quando si inserisce il tubo nell'unità interna.
4. Se i tubi di raffreddamento vengono posati come indicato al punto 3 del capitolo "Allineamento dei tubi di raffreddamento", allora i tubi, il cavo di collegamento per l'unità esterna e il tubo di scarico dell'acqua di condensa devono essere fissati sul lato posteriore dell'apparecchio utilizzando appositi giunti.
5. Inserire il raccordo del tubo nel relativo alloggiamento.
6. Spingere con decisione il tubo verso il basso nell'unità di condizionamento e assicurarsi che il collegamento sia ben saldo.

⚠ ATTENZIONE:

Evitare deformazioni durante il posizionamento e affidare questi interventi solo a ditte specializzate certificate.

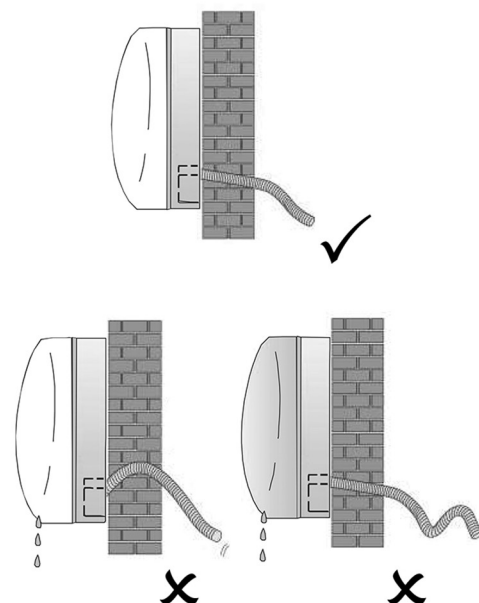

Installazione dell'unità interna e della boccola a parete verso l'esterno.

Dopo aver collegato i tubi di raffreddamento così come il tubo di scarico dell'acqua di condensa secondo le indicazioni, procedere come segue:

1. Posare con estrema cura i tubi, il cavo di collegamento per l'unità esterna e il tubo dell'acqua di condensa verso il punto in cui devono essere convogliati attraverso la parete verso l'esterno.
2. Legare insieme i tubi dell'acqua di condensa, il cavo di collegamento per l'unità esterna e il tubo dell'acqua di condensa con nastro vinilico e quindi rivestire il tutto con nastro isolante (non incluso nella fornitura).

⚠ ATTENZIONE:

- Accertarsi che i tubi siano ermeticamente sigillati per evitare danni dovuti all'umidità e la formazione di muffa nella muratura.
- Assicurarsi che tutte le parti del tubo esposte siano state sufficientemente isolate.

3. Praticare un foro con un diametro di 57 mm e un'inclinazione/gradiente di 5-7 mm. (Immagine 2)

📌 NOTA:

Forare con una leggera inclinazione di 5-7 mm verso l'esterno, per garantire che l'acqua condensata sia in grado di defluire. Assicurarsi, ad ogni modo, che sia presente una pendenza lungo tutta la lunghezza del tubo dell'acqua di condensa in direzione dell'apertura nella parete.

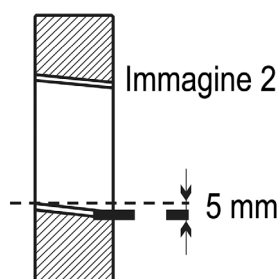

4. Inserire il copri-foro.
5. Guidare i tubi isolati, il cavo di collegamento per l'unità esterna e i tubi dell'acqua di condensa attraverso l'apertura nella parete.

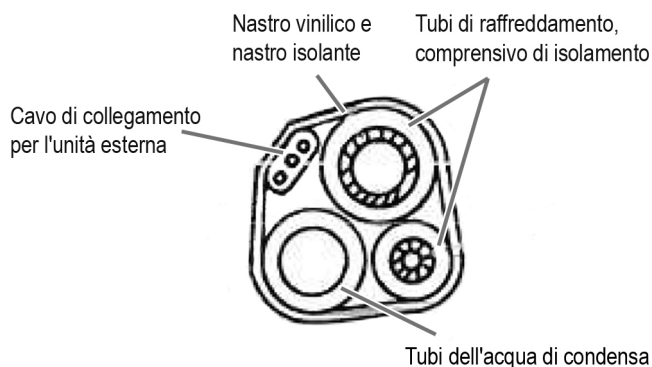

📌 NOTA:

Dopo aver installato i tubi, sigillare il foro nella parete attraverso il quale sono stati fatti passare i tubi in modo che sia a tenuta d'aria e stagna.

6. Fissare saldamente l'unità interna alla parte superiore della piastra di montaggio a parete.
7. Premere saldamente la parte inferiore dell'unità interna contro la piastra di montaggio a parete fino a quando non si appoggia perfettamente.

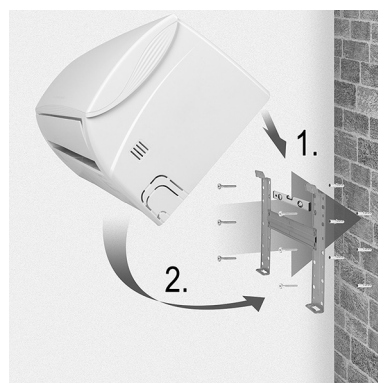

Installazione dell'unità esterna

- Prima di collegare i tubi, decidere dove si desidera posizionare l'unità esterna e assicurarsi che ci sia spazio sufficiente nel luogo prescelto per i lavori di manutenzione da eseguire in un secondo momento. (Osservare le distanze minime)
- Posizionare i tappi protettivi (inclusi nella fornitura) sul sostegno e fissarli negli appositi punti.
- Utilizzare viti/bulloni di ancoraggio particolarmente resistenti e considerare anche il peso dell'apparecchio, in modo tale da evitare che le vibrazioni causate dal funzionamento allentino irrimediabilmente gli agganci nel tempo. L'unità deve essere installata in conformità alle norme di sicurezza vigenti.

Tubo di scarico dell'acqua di condensa per l'unità esterna

L'acqua di condensa e il ghiaccio che si accumulano nell'unità esterna a causa della generazione di calore possono essere scaricati attraverso il tubo dell'acqua di condensa.

8. Fissare i supporti per il tubo di scarico dell'acqua di condensa nell'apertura di 25 mm progettata a tale scopo.



9. Collegare i supporti per il tubo di scarico dell'acqua di condensa al tubo dell'acqua di condensa e assicurarsi che il flusso sia adeguatamente regolato per prevenire danni dovuti all'umidità.

Collegamento elettrico (unità esterna)

Rimuovere la copertura del connettore (15) sul lato destro dell'apparecchio. Il diagramma correlato è riportato sul lato posteriore. Vedere il diagramma.

1. Collegare il cavo di alimentazione dell'unità interna alla morsettiere.

2. Fissare delicatamente il cavo di alimentazione per l'unità esterna utilizzando i morsetti di collegamento.
3. Assicurarsi che i cavi siano stati fissati correttamente. Accertarsi che la messa a terra sia stata installata correttamente.
4. Riposizionare la copertura protettiva sull'apparecchio.

⚠ ATTENZIONE:

Tutti gli interventi elettrici devono essere eseguiti da un elettricista professionista certificato o da un'azienda specializzata in elettronica. L'installazione impropria comporta la scadenza della garanzia.

Istruzioni per l'attacco rapido

Utilizzare l'attacco rapido per collegare agevolmente le unità interne ed esterne dell'unità di condizionamento dell'aria. Una procedura semplice e veloce, per la quale sono previste tutte le rivendicazioni in garanzia, a condizione che tutti i lavori siano eseguiti da un'azienda specializzata.

⚠ ATTENZIONE:

- I tubi di raffreddamento forniti alla consegna sono stati pre-riempiti con il refrigerante durante la fabbricazione.
- I tubi **non** devono essere né accorciati né allungati.

Collegamento all'unità interna

1. Prestare attenzione a srotolare con delicatezza i tubi di raffreddamento. Come descritto nel capitolo "Srotolamento dei tubi di raffreddamento". Evitare sempre di deformare i tubi
2. Rimuovere i tappi protettivi (blu e grigio) dai raccordi dell'unità interna.

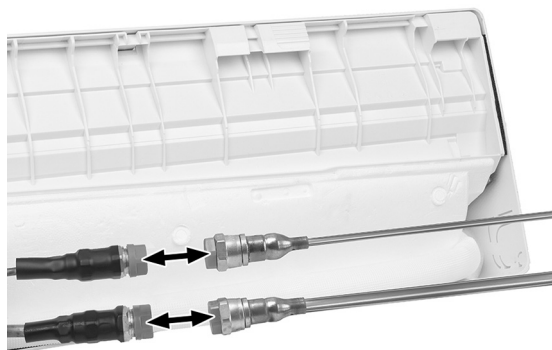

3. Assicurarsi che tutte le viti siano in buone condizioni e non presentino particelle di sporco, polvere, sabbia e altre sostanze in sospensione o sporcizia.



4. Avvitare i tubi di raffreddamento utilizzando i connettori dell'unità interna. Prestare attenzione ad assicurare che i collegamenti siano effettuati in conformità con lo schema di colore blu/grigio. Quindi, serrare i dadi con due chiavi (una per serrare il collegamento e l'altra per controbilanciare).

i NOTA:

Attenersi sempre alla coppia di serraggio corretta e consultare la tabella allegata relativa "Informazioni per l'installazione".

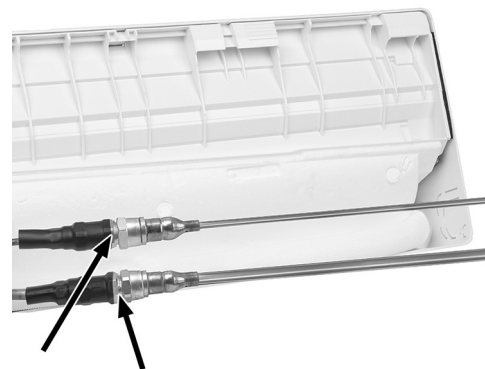

Collegamento all'unità esterna

1. Fate attenzione a srotolare con delicatezza i tubi di raffreddamento come descritto nel capitolo "Srotolamento dei tubi di raffreddamento". Evitare sempre di deformare i tubi.
2. Rimuovere i tappi protettivi (blu e grigio) dai raccordi dell'unità esterna.



3. Assicurarsi che tutte le viti siano in buone condizioni e non presentino particelle di sporco, polvere, sabbia e altre sostanze in sospensione o sporcizia.



4. Avvitare i tubi di raffreddamento utilizzando i connettori dell'unità esterna. Prestare attenzione ad assicurare che i collegamenti siano effettuati in conformità con lo schema di colore blu/grigio. Quindi, serrare i dadi con due chiavi (una per serrare il collegamento e l'altra per controbilanciare).

i NOTA:

Attenersi sempre alla coppia di serraggio corretta e consultare la tabella allegata relativa "Informazioni per l'installazione".



5. Assicurarsi che il circuito del refrigerante dell'apparecchio sia collegato correttamente e che sia a tenuta d'aria. Ispezionare gli elementi di collegamento con lo spray rileva-perdite. Se si formano delle bolle d'aria, allora significa che sono presenti delle perdite. In tal caso, è indispensabile che le valvole di intercettazione vengano sigillate. Verificare accuratamente i tubi e i collegamenti.

NOTA:

La valvola di intercettazione (a) è stata sigillata durante la fabbricazione e non deve essere aperta. La valvola di servizio (b) è destinata esclusivamente a scopi di servizio.

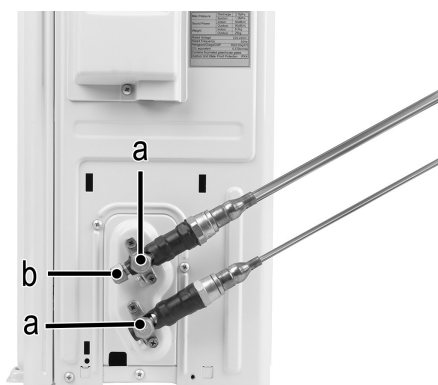

ATTENZIONE:

L'unità di condizionamento dell'aria deve essere installata e collegata da un'azienda certificata nel settore della refrigerazione e del condizionamento dell'aria. L'installazione impropria comporta la scadenza della garanzia.

Test dell'unità interna

- L'interruttore di alimentazione funziona correttamente?
- L'aeratore funziona?
- Le modalità di funzionamento operano normalmente?
- La temperatura e la temporizzazione possono essere regolate correttamente?
- Tutte le spie si accendono normalmente?
- Le alette di ventilazione funzionano correttamente?
- Il tubo dell'acqua di condensa funziona correttamente?

ATTENZIONE:

Tutte le fasi descritte in precedenza devono essere eseguite da un'azienda certificata nel settore della refrigerazione e del condizionamento dell'aria. L'esecuzione impropria comporta la scadenza della garanzia.

Test dell'unità esterna

- È possibile rilevare rumori o vibrazioni insolite durante il funzionamento?
- L'agente di raffreddamento fuoriesce?

NOTA:

Il sistema di comando elettronico avvia il compressore solo tre minuti dopo l'accensione dell'unità.

ATTENZIONE:

Tutte le fasi descritte in precedenza devono essere eseguite da un'azienda certificata nel settore della refrigerazione e del condizionamento dell'aria. L'esecuzione impropria comporta la scadenza della garanzia.

ITALIANO

Informazioni di installazione

Istruzioni di installazione - Informazioni di installazioni			
Modello costruttivo / Capacità di raffreddamento (Btu/h)	9k	12k	15/18k
Diametro del tubo di raffreddamento a)	1/4" 6	1/4" 6	1/4" 6
Diametro del tubo di raffreddamento b)	3/8" 9,52	1/2" 12	1/2" 12
Lunghezza standard del tubo di raffreddamento	5m	5m	5m
Distanza massima tra unità interna ed esterna	15m	15m	15m
Carica supplementare di refrigerante	20g/m	20g/m	30g/m
Distanza massima tra unità interna ed esterna	5m (15m)	5m (15m)	5m (15m)
Agente di raffreddamento *	R32	R32	R32

*) Ulteriori informazioni sono riportate sulla targhetta informativa posta sull'unità esternat

Coppia di serraggio per tappi protettivi e collegamenti flangiati

Tubo di raffreddamento	Coppia di serraggio (N x m)	Impiego di carico di serraggio adeguato: Chiave da 20 cm		Coppia di serraggio (N x m)
1/4" 6	15-20	Serraggio/serraggio manuale	Dado di connessione-servizio	7-9
3/8" 9,52	31-35	Serraggio	Tappi protettivi	25-30
1/2" 12	35-45	Serraggio		
5/8" 15,88	75-80	Serraggio		

Specifiche cavi

Istruzioni di installazione - Informazioni per l'installatore				
Modello	Agente di raffreddamento (Btu/h)	9k	12k	15/18k
Cavo di alimentazione	N	1,0 mm ² AWG18	1,0 mm ² (1,5 mm ²) AWG18 (AWG16)	1,5 mm ² AWG16
	L	1,0 mm ² AWG18	1,0 mm ² (1,5 mm ²) AWG18 (AWG16)	1,5 mm ² AWG16
	E	1,0 mm ² AWG18	1,0 mm ² (1,5 mm ²) AWG18 (AWG16)	1,5 mm ² AWG16
Cavo di collegamento	N	1,0 mm ²	1,0 mm ² (1,5 mm ²)	1,5 mm ²
	L	1,0 mm ²	1,0 mm ² (1,5 mm ²)	1,5 mm ²
	1	1,0 mm ²	1,0 mm ² (1,5 mm ²)	1,5 mm ²
	2	0,75 mm ²	0,75 mm ²	0,75 mm ²
	3	0,75 mm ²	0,75 mm ²	0,75 mm ²

Istruzioni di installazione - Informazioni di installazione				
Trasformatore di tensione		9k	12k	18/22k
Modello	Agente di raffreddamento (Btu/h)	Sezione trasversale		
Cavo di alimentazione	N	1,0 mm ² (1,5 mm ²) AWG18 (AWG16)	1,0 mm ² (1,5 mm ²) AWG18 (AWG16)	1,5 mm ² AWG16
	L	1,0 mm ² (1,5 mm ²) AWG18 (AWG16)	1,0 mm ² (1,5 mm ²) AWG18 (AWG16)	1,5 mm ² AWG16
	E	1,0 mm ² (1,5 mm ²) AWG18 (AWG16)	1,0 mm ² (1,5 mm ²) AWG18 (AWG16)	1,5 mm ² AWG16
Cavo di collegamento	N	1,0 mm ² (1,5 mm ²)	1,0 mm ² (1,5 mm ²)	1,5 mm ²
	L	1,0 mm ² (1,5 mm ²)	1,0 mm ² (1,5 mm ²)	1,5 mm ²
	1	1,0 mm ² (1,5 mm ²)	1,0 mm ² (1,5 mm ²)	1,5 mm ²

A 220 V 7K, 9K, 12K, 15K, 16K, 18K, 22K, 24K, 30K il valore di backup per l'unità interna dell'aria condizionata è 50 T, 3,15 A

A 110 V 7K, 9K, 12K il valore di backup per l'unità interna dell'aria condizionata è: 50 T, 3,15 A

125 V 7K, 9K, 12K il valore di backup per l'unità esterna dell'aria condizionata è 61 T, 15 A

250 V 18K, 22K, 24K il valore di backup per l'unità esterna dell'aria condizionata è 65 T, 25 A!

Schema elettrico

Lo schema elettrico può differire a seconda dei modelli. Osservare gli schemi elettrici delle unità interne ed esterne.

Per l'unità interna, lo schema elettrico (7) si trova al di sotto del pannello anteriore (1).

Per quanto riguarda l'unità esterna, lo schema elettrico è applicato sul retro della copertura del connettore (15).

NOTA:

Per alcuni modelli, i cavi sono stati collegati dal produttore al circuito principale dell'unità interna senza morsettiere.



Funzionamento

Impostazione da pannello

Se il telecomando non funziona o se è necessario eseguire la manutenzione, procedere come segue:

1. Aprire la copertura anteriore e sollevarla verso l'alto fino a raggiungere il tasto .



2. Premendo il tasto  si avvierà la funzione di raffreddamento (Verrà udito un segnale acustico)
3. Premendo il tasto  entro 3 secondi causerà l'avvio della funzione di riscaldamento. (Verranno uditi due segnali acustici.)
4. Per disattivare, premere di nuovo il tasto  (Verrà udito un lungo segnale acustico.)

NOTA:

La pressione statica esterna per la pompa dell'acqua su tutti i modelli è pari a 0 Pa.

Telecomando

1. Aprire il copribatteria sul retro del telecomando spingendolo nella direzione della freccia.
2. Inserire 2 x R03 "AAA" batterie da 1,5V. Assicurarsi che la polarità sia corretta. (Si veda sul fondo del vano batterie)

NOTA:

- **Blocco di sicurezza per bambini:** Premere contemporaneamente i tasti ▲ e ▼ per attivare il blocco di sicurezza per bambini.
- **Accendere e spegnere il display:** Premere e tenere premuto il tasto ECO.

3. Puntare il telecomando verso l'unità di condizionamento dell'aria.

Regolazione del flusso d'aria

Il flusso d'aria sarà distribuito in modo uniforme durante la sua immissione nella stanza. Sono disponibili opzioni per l'ottimizzazione della direzione del flusso.

Il tasto  attiva l'aletta di convogliamento dell'aria (1). Il flusso d'aria è diretto dall'alto verso il basso per garantire una distribuzione uniforme in tutto il locale.

I deflettori (2) devono essere posizionati manualmente e si trovano sotto le alette di convogliamento dell'aria. Permettono di dirigere il flusso d'aria verso destra o verso sinistra.

NOTA:

- Assicurarsi che non ci siano oggetti/ostacoli posizionati tra il telecomando e il ricevitore di segnale nell'unità interna.
- Non lasciare mai il telecomando esposto alla luce solare diretta per lunghi periodi di tempo.
- Utilizzare e conservare il telecomando a una distanza di almeno un metro dal televisore o da altri apparecchi elettrici.

Accensione-/spegnimento

Premere il tasto  per spegnere l'apparecchio.

Premere nuovamente il tasto  per riaccendere l'apparecchio.

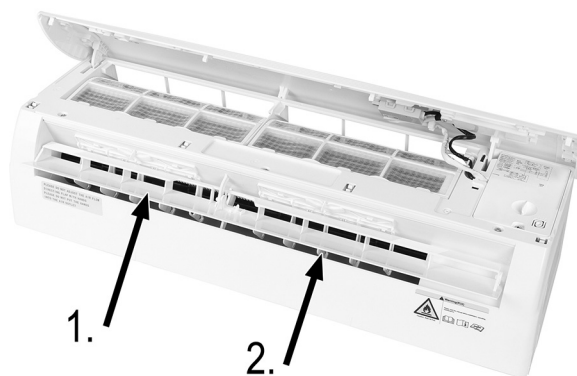

ATTENZIONE:

- L'orientamento del deflettore deve essere effettuato ad apparecchio spento.
- **Non** posizionare mai manualmente (cioè a mano) le alette di convogliamento dell'aria. Tale operazione può provocare gravi danni.
- Non inserire mai dita, bastoncini o altri oggetti nelle aperture di ingresso/uscita dell'aria. Ciò può causare danni materiali e lesioni personali.

NOTA:

- Si noti che, per motivi progettuali, non tutte le funzioni possono essere visualizzate sul display del telecomando in ogni modalità di funzionamento. Premendo il tasto **OPTION**, è possibile scoprire quali caratteristiche sono disponibili per le singole modalità di funzionamento.
- Il tasto **MODE** ⇌ Seleziona una modalità di funzionamento
- Il tasto **OPTION** ⇌ Seleziona una caratteristica

Modalità raffreddamento (COOL)

La modalità raffreddamento consente sia il raffreddamento del locale che la riduzione dell'umidità dell'aria.

1. Per attivare la modalità di raffreddamento premere il tasto **MODE** finché sul display del telecomando non appare "COOL". La funzione di raffreddamento si attiva se la temperatura selezionata è inferiore a quella ambientale. (Selezione utilizzando i tasti ▲ e ▼.)
2. Per ottimizzare la funzione di condizionamento dell'aria, regolare la temperatura, la velocità e la direzione del flusso d'aria premendo gli appositi tasti

Modalità di riscaldamento (HEAT)

La modalità di riscaldamento consente di riscaldare il locale.

1. Per attivare la modalità di riscaldamento premere il tasto **MODE** finché sul display del telecomando non appare "HEAT". La funzione di riscaldamento si attiva se la temperatura selezionata è superiore a quella ambientale. (Selezione utilizzando i tasti ▲ e ▼.)
2. Per ottimizzare la funzione di riscaldamento, regolare la temperatura, la velocità e la direzione del flusso d'aria premendo gli appositi tasti.

NOTA:

- Se l'apparecchio è dotato di un riscaldatore elettrico, ciò ritarderà l'attivazione dell'applicazione per alcuni minuti.

NOTA:

- Durante la modalità di riscaldamento può attivarsi la funzione di scongelamento automatico. Tale funzione di scongelamento è indispensabile per la pulizia dell'apparecchio. I residui di ghiaccio sul condensatore vengono rimossi per ripristinare la piena capacità di scambio termico. Questa procedura richiede normalmente dai 2 ai 10 minuti. La ventola si arresterà durante lo scongelamento. Dopo la fase di scongelamento, l'apparecchio torna automaticamente in modalità riscaldamento.

Accensione automatica dell'apparecchio (TIMER)

Per programmare l'accensione automatica, l'apparecchio deve essere spento.

1. Premere il tasto **OPTION**.
2. Utilizzare i tasti freccia per selezionare ▲ e ▼ fino a quando non appare "TIMER" sul display del telecomando.
3. Premere di nuovo il tasto **OPTION** utilizzare i tasti freccia ▲ e ▼ per regolare la temporizzazione desiderata.
4. Confermare la selezione utilizzando il tasto **OPTION**.

NOTA:

- Per interrompere la regolazione della funzione, ripetere i passi descritti in precedenza.
- La funzione Timer può essere regolata a intervalli di 30 minuti.

Spegnimento automatico dell'apparecchio (TIMER)

Per programmare lo spegnimento automatico, l'apparecchio deve essere acceso.

1. Premere il tasto **OPTION**.
2. Utilizzare i tasti freccia per selezionare ▲ e ▼ fino a quando non appare "TIMER" sul display del telecomando.
3. Premere di nuovo il tasto **OPTION** utilizzare i tasti freccia ▲ e ▼ per regolare la temporizzazione desiderata
4. Confermare la selezione utilizzando il tasto **OPTION**.

NOTA:

- Per interrompere la regolazione della funzione, ripetere i passi descritti in precedenza.
- La funzione Timer può essere regolata a intervalli di 30 minuti.

Modalità ventilazione (FAN)

Per attivare la modalità ventilazione premere il tasto **MODE** finché sul display del telecomando non appare "FAN".

Premendo il tasto FAN, è possibile regolare la velocità di ventilazione, nella sequenza seguente:

- spenta (🚫)
- LOW (■)
- MEDIUM (■■■)
- HIGH (■■■■)
- Turbo (🌀)
- automatica

Modalità deumidificazione dell'aria (DRY)

Questa funzione permette di abbattere l'umidità ambientale e di migliorare la qualità dell'aria nel locale.

Per attivare la modalità di deumidificazione dell'aria, premere il tasto **MODE** finché sul display del telecomando non appare "DRY". Si attiverà la ventola con un ciclo di raffreddamento ad andamento variabile.

Modalità automatica (AUTO)

Per attivare la modalità automatica, premere il tasto **MODE** Finché sul display del telecomando non appare "AUTO".

La velocità della ventola e la temperatura saranno controllate automaticamente, indipendentemente dalla temperatura del locale.

Temperatura ambientale	Modalità di funzionamento
< 20 °C	Riscaldamento
20 °C ~ 26 °C	Deumidificazione
> 26 °C	Raffreddamento

Modalità snooze (SLEEP)

La funzione **SLEEP** regola automaticamente la temperatura in modo tale da rendere l'aria nel locale particolarmente piacevole durante la notte. Durante il funzionamento in modalità di raffreddamento/deumidificazione, la temperatura impostata verrà automaticamente aumentata di 1 °C fino a raggiungere un aumento di temperatura di 2 °C entro un periodo di 2 ore

1. Per attivare la modalità snooze, premere il tasto **OPTION**.
2. Utilizzare i tasti freccia per selezionare ▲ e ▼ fino a quando non appare "SLEEP" sul display del telecomando.
3. Confermare la selezione utilizzando il tasto **OPTION**.
4. Utilizzare il tasto **OPTION** per disattivare la funzione "SLEEP".

Durante la modalità di riscaldamento, la temperatura viene diminuita di 2 °C durante le prime 2 ore.

Dopo 10 ore consecutive in modalità snooze, l'apparecchio viene automaticamente spento.

Modalità risparmio energetico (ECO)

Premendo il tasto **ECO** si attiva o disattiva la funzione Eco. L'apparecchio entrerà in modalità risparmio energetico. La temperatura impostata viene automaticamente aumentata gradualmente senza compromettere il comfort climatico. Ciò si tradurrà in un basso consumo energetico. Premendo e tenendo premuto il tasto **ECO** è possibile spegnere il display dell'unità interna.

Temperatura massima e velocità (🌀)

Premendo il tasto **TURBO** si attiva o disattiva la funzione turbo. Questa modalità consente di raggiungere la temperatura impostata il più velocemente possibile.

Funzione antimuffa/ auto-pulizia (MILDEW)

1. Per attivare la modalità auto-pulizia, premere il tasto **OPTION**.
2. Utilizzare i tasti freccia per selezionare ▲ e ▼ fino a quando non appare "MILDEW" sul display del telecomando.
3. Confermare la selezione utilizzando il tasto **OPTION**.
4. Utilizzare il tasto **OPTION** per disattivare la funzione "MILDEW".

Rilevamento Automatico della Temperatura (IFEEL)

Il rilevamento automatico della temperatura è possibile grazie ad un sensore posizionato nel telecomando. Accertarsi che il telecomando non sia esposto a fonti di calore come ad esempio sorgenti luminose.

1. Per attivare "IFEEL" premere il tasto **OPTION**.
2. Utilizzare i tasti freccia per selezionare ▲ e ▼ fino a quando non appare "IFEEL" sul display del telecomando.
3. Confermare la selezione utilizzando il tasto **OPTION**.
4. Premere il tasto **OPTION** per disattivare la funzione "IFEEL".

Pulizia e manutenzione

⚠️ AVVISO:

Assicurarsi che durante la pulizia non penetri acqua nelle bocchette dell'apparecchio. Pericolo di shock elettrico o incendio!

⚠️ ATTENZIONE:

- Manutene regolarmente l'apparecchio per garantirne il funzionamento sicuro ed efficiente.
- Tutti gli interventi di pulizia e manutenzione devono essere eseguiti da un'azienda certificata nel settore della refrigerazione e del condizionamento dell'aria. Un'esecuzione impropria comporta la scadenza della garanzia.

Pulizia e sostituzione del filtro

1. Aprire il pannello anteriore in direzione della freccia.



2. Sollevare la copertura frontale con una mano, e rimuovere il filtro antipolvere con l'altra mano.

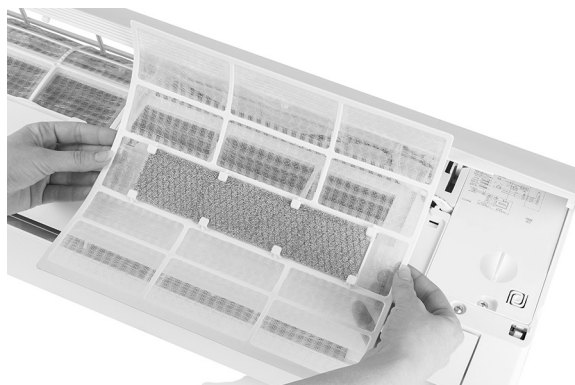
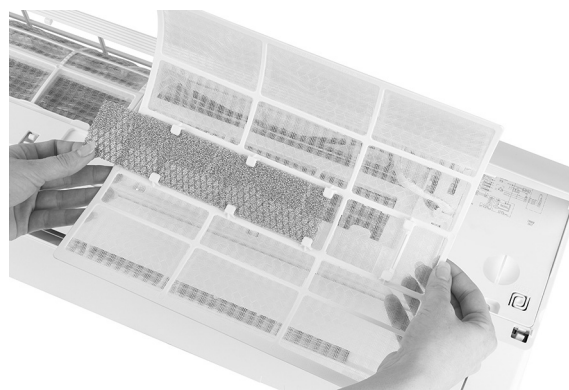
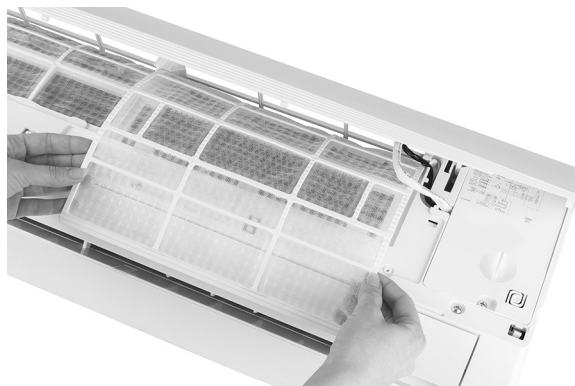

3. Lavare il filtro con acqua. Se particolarmente sporco, utilizzare per la pulizia acqua calda (non superiore a 45 °C). Lasciare quindi asciugare il filtro.
4. Reinserire in sede il filtro dell'aria.
5. Chiudere la copertura del vano.

NOTA:

I filtri aggiuntivi a carbone attivo (grigio) e i filtri ionizzanti (verde) non possono essere puliti e, a seconda del numero di ore di funzionamento, devono essere sostituiti con filtri nuovi. La seguente illustrazione descrive il processo di rimozione dei filtri.

Pulizia dell'unità interna

1. Aprire il pannello anteriore dell'apparecchio e rimuovere le cerniere per semplificare la pulizia.
2. Pulire l'unità interna utilizzando un panno e acqua (non più calda di 40 °C).

ATTENZIONE:

- Non spruzzare detersivi sull'apparecchio.
- Non immergere l'apparecchio in acqua: i componenti elettronici potrebbero danneggiarsi.
- Non utilizzare una spazzola a setole metalliche o elementi abrasivi.

Pulizia dell'unità esterna

Se l'ingresso dell'aria sull'unità esterna è ostruito, rimuovere le foglie o altri materiali di scarto presenti e successivamente rimuovere la polvere residua utilizzando aria compressa o un po' d'acqua.

Sostituzione della batteria

NOTA:

Utilizzare esclusivamente batterie nuove. Rimuovere le batterie dal telecomando solo quando l'unità di condizionamento dell'aria è spenta.

Se:

- Non si avverte più un segnale acustico di conferma dall'unità interna.
- Il display non funziona più correttamente.

Come:

- Aprire il coperchio posteriore.
- Inserire le nuove batterie. Assicurarsi che la polarità sia corretta.

Risoluzione dei problemi

Malfunzionamento / Guasto	Possibili cause
L'apparecchio non funziona.	Mancanza di corrente / spina staccata
	Motore della ventola danneggiato nell'unità interna o nell'unità esterna
	L'interruttore termomagnetico del compressore è guasto
	Dispositivo di protezione guasto o difettoso oppure i fusibili sono bruciati
	Connessioni allentate o spina staccata
	Interruzione del funzionamento ai fini della protezione / conservazione del prodotto
	Tensione troppo alta o troppo bassa
	La funzione "TIMER" è attivata (accensione automatica dell'apparecchio)
Odore caratteristico	Filtri dell'aria contaminati o sporchi
	Riflusso di liquido nel circuito del refrigerante
Rumore di acqua	Riflusso di liquido nel circuito del refrigerante
Fuoriuscita di vapore finissimo dall'uscita dell'aria	Ciò avviene quando l'aria nel locale diventa estremamente fredda, ad esempio nella modalità "COOL" o "DRY".
Rumori insolite	Possono verificarsi rumori causati dall'estensione o dalla contrazione dovuta alle fluttuazioni termiche del pannello anteriore. Il manifestarsi di tali rumori non significa che l'apparecchio sia difettoso o guasto

Malfunzionamento / Guasto	Possibili cause	
Flusso d'aria indesiderato (caldo o freddo)	Impostazioni della temperatura improprie o non idonee.	
	L'ingresso o l'uscita dell'aria sono ostruiti sia sull'unità interna che sull'unità esterna.	
	Il filtro dell'aria è intasato.	
	La velocità della ventola è impostata al minimo	
	Sono presenti altre fonti di calore nel locale	
	Agente o agenti di raffreddamento mancanti	
L'apparecchio non risponde ai segnali / comandi.	Il telecomando non è sufficientemente vicino al ricevitore dell'unità interna.	
	La tensione residua nelle batterie del telecomando è insufficiente.	
	Presenza di eventuali ostacoli tra il telecomando e il ricevitore	
Il display è spento.	Funzione LED attivata	
	Errore tensione	
	La funzione ECO è attivata (vedere capitolo relativo alla "Modalità risparmio energetico (ECO)")	
Funzioni o caratteristiche assenti dal display	Non tutte le funzioni o caratteristiche sono indicate in ogni modalità di funzionamento (vedi capitolo relativo alla "Funzionamento").	
In tale evenienza, spegnere immediatamente l'apparecchio e scollegare l'alimentazione elettrica:		
Rumori inusuali durante il funzionamento		
Errore nella scheda di controllo		
Fusibili bruciati o interruttore guasto		
Nebulizzazione di acqua o presenza di corpi estranei nell'impianto		
Surriscaldamento / cavo o spina bruciata		
Odore intenso emanato dall'apparecchio		
Codici di errore visualizzati sul display		
Se si verifica un errore, sul display dell'unità interna appariranno i seguenti codici:		
	Spie luminose	Descrizione dell'errore
E1	Lampeggia una volta sola	Errore del sensore di temperatura interno
E2	Lampeggia due volte	Errore del sensore di temperatura esterno
E6	Lampeggia sei volte	Il motore della ventola interna non funziona

i NOTA:

Ulteriori codici di errore sono riportati nel manuale di assistenza.

Dati tecnici

Modello:..... CL 6045 QC CB
Peso netto dell'unità interna: ca. 7 kg
Peso netto dell'unità esterna: ca. 25 kg
Alimentazione elettrica / tensione: 220 - 240 V~, 50 Hz
Ingresso di potenza durante il raffreddamento: 800 W
Ingresso di potenza durante il riscaldamento: 699 W
Ingresso di alimentazione durante
il funzionamento integrato in standby: 5,0 W
Classe di protezione: I
Capacità frigorifera: 9000 BTU (2600 kW/h)
Potenza termica: 9000 BTU (2610 kW/h)
Agente(i) di raffreddamento: R 32
Pressione di esercizio massima consentita:
Lato pressione: 3,7 MPa
Lato aspirazione: 1,2 MPa

Modello:..... CL 6046 QC CB
Peso netto dell'unità interna: ca. 8,5 kg
Peso netto dell'unità esterna: ca. 25 kg
Alimentazione elettrica / tensione: 220 - 240 V~, 50 Hz
Ingresso di potenza durante il raffreddamento: 1130 W
Ingresso di potenza durante il riscaldamento: 922 W
Ingresso di alimentazione durante
il funzionamento integrato in standby: 5,0 W
Classe di protezione: I
Capacità frigorifera: 12000 BTU (3400 kW/h)
Potenza termica: 12000 BTU (3420 kW/h)
Agente(i) di raffreddamento: R 32
Pressione di esercizio massima consentita:
Lato pressione: 3,7 MPa
Lato aspirazione: 1,2 MPa

Modello:..... CL 6047 QC CB
Peso netto dell'unità interna: ca. 10,5 kg
Peso netto dell'unità esterna: ca. 35,5 kg
Alimentazione elettrica / tensione: 220 - 240 V~, 50 Hz
Ingresso di potenza durante il raffreddamento: 1579 W
Ingresso di potenza durante il riscaldamento: 1382 W
Ingresso di alimentazione durante
il funzionamento integrato in standby: 2,5 W
Classe di protezione: I
Capacità frigorifera: 18000 BTU (5100 kW/h)
Potenza termica: 18000 BTU (5130 kW/h)
Agente(i) di raffreddamento: R 32
Pressione di esercizio massima consentita:
Lato pressione: 3,7 MPa
Lato aspirazione: 1,2 MPa

Wi-Fi

Rete supportata: 802.11 b/g/n
Massima potenza di uscita irradiata: 18,0 dBm
Intervallo di frequenza: 2,4 GHz
Canali: 1 - 13
Chiavi di frequenza supportate: WPA/WPA2

Si riserva il diritto di apportare modifiche tecniche e di design nel corso dello sviluppo del prodotto.

Avviso sulla conformità alla direttiva

Il fabbricante, Clatronic International GmbH, dichiara che il tipo di apparecchiatura radio CL 6045 QC CB / CL 6046 QC CB / CL 6047 QC CB è conforme alla direttiva 2014/53/UE.

Inoltre, l'apparecchio è conforme ai requisiti della direttiva RoHS 2011/65/UE & (UE) 2015/863.

Il testo completo della dichiarazione di conformità UE è disponibile al seguente indirizzo Internet: www.sli24.de

Nell'area per i download, si prega di inserire il nome del modello CL 6045 QC CB.

Testato per il funzionamento in Italia.

Smaltimento

Smaltimento batterie



I consumatori sono tenuti per legge a restituire batterie / accumulatori scarichi.

Rimuovere le batterie dal telecomando prima di gettare l'apparecchio.

Restituire le batterie a un punto di raccolta autorizzato o di rifiuti pericolosi. Contattare l'autorità locale per maggiori informazioni.

Significato del simbolo "Eliminazione"



Salvaguardare l'ambiente, gli elettrodomestici non vanno eliminati come rifiuti domestici.

Per l'eliminazione degli elettrodomestici, fare uso dei posti di raccolta previsti per questo tipo e porre quegli elettrodomestici che non sono più in uso.

Si contribuisce così ad evitare un effetto potenziale sull'ambiente e sulla salute, dovuto magari ad una eliminazione sbagliata.

Questo significa un contributo personale alla riutilizzazione, al riciclaggio e altre forme di utilizzazione di elettrodomestici ed apparecchi elettronici usati.

Si possono trovare le corrispondenti informazioni sugli appositi luoghi di raccolta, nelle amministrazioni dei comuni.

Instruction Manual

Thank you for choosing our product. We hope you will enjoy using the appliance.

Symbols in this Instruction Manual

Important information for your safety is specially marked. It is essential to comply with these instructions in order to avoid accidents and prevent damage to the appliance:

WARNING:

This warns you of dangers to your health and indicates possible injury risks.

CAUTION:

This refers to possible hazards to the appliance or other objects.

NOTE:

This highlights tips and information.

General Notes

Read the operating instructions carefully before putting the appliance into operation and keep the instructions including the warranty, the receipt and, if possible, the box with the internal packing. If you give this appliance to other people, please also pass on the operating instructions.

- The appliance is designed exclusively for private use and for the envisaged purpose. This appliance is not fit for commercial use.
- Do not use it outdoors. Keep it away from sources of heat, direct sunlight, humidity (never dip it into any liquid) and sharp edges. Do not use the appliance with wet hands.
- The appliance and the mains lead have to be checked regularly for signs of damage. If damage is found the appliance must not be used.
- Use only original spare parts.
- In order to ensure your children's safety, please keep all packaging (plastic bags, boxes, polystyrene etc.) out of their reach.

WARNING:

Do not allow small children to play with the plastic foil. **There is a danger of suffocation!**

Special Safety Precautions for this Appliance

On the products you will find symbols that indicate warnings or provide information:



Read the instructions!



WARNING: Fire hazard!

The appliance contains a flammable refrigerant!

- Do not use any objects other than those permitted by the manufacturer to accelerate the defrosting process.
- The appliance should only be stored in rooms without a permanent source of ignition (e.g. open flames, an activated gas appliance or electric heater).
- Do not drill or burn the appliance.
- Remember that refrigerants are odourless.



The service manual is available at the following web address: www.sli24.de

In the "Downloads" area, please enter the model name CL 6045 QC CB.

- Any person who is involved with working on or breaking into a refrigerant circuit should hold a current valid certificate from an industry-accredited assessment authority, which authorises their competence to handle refrigerants safely in accordance with an industry recognised assessment specification.
- Servicing shall only be performed as recommended by the equipment manufacturer. Maintenance and repair requiring the assistance of other skilled personnel shall be carried out under the supervision of the person competent in the use of flammable refrigerants.

CAUTION: Risk of overheating!

- Keep the ventilation slots free!
- Do not cover the appliance!

CAUTION:

Improper installation and operation without verification (e.g. certificate) from a specialist company shall cause the warranty to expire in accordance with EU 517 / 2014 Chapter II Art. 3.

⚠ WARNING:

- Do not use and store the appliance at the following locations:
 - Near a fire source.
 - An area, where water or oil can splash.
 - An area exposed to direct sunlight.
 - In the bathroom, the laundry room or next to a swimming pool.
- Do not touch the appliance when you are barefoot or when parts of your body are wet or damp.
- During installation of the appliance by a certified specialist company, secure the surrounding area to avoid accidents. Children and unauthorized persons should not be permitted entry.
- Make sure that the socket for the outdoor facility has been installed in sufficiently secure fashion.
- Make sure no air can get into the refrigerant system and check for leaking cooling agents when you move the air-conditioning system. Remember that cooling agents are odourless.
- Following installation of the air-conditioning system, do a test-run and check the operating data.
- The fuses installed in the built-in control unit have a rated value of T 5 A/250 V. Make sure the interior appliance is always protected using a fuse possessing sufficient capacity for the maximum input current, or with the aid of another overload protection device.
- The appliance must remain disconnected from the mains supply network during installation, which shows all-pole contact separation, which makes complete separation possible in accordance with the conditions of over voltage category III. These must be integrated into the permanent cabling in accordance with the safety regulations. All electrical work must only be performed by a professional electrician or specialist company dealing with electric work. The air-conditioning unit must only be installed by a certified specialist company.
- Do not place the appliance near flammable substances (alcohol, etc.) or pressurized containers (e.g. spray cans, gas cylinders, etc.). Please maintain a distance of at least 50 cm between the appliance and any such substances.
- If the appliance is used in areas without ventilation facilities, then precautions must be undertaken in order to avoid the fire hazard associated with the leakage of refrigerant gas.
- Please observe the national connection standards. The cabling must comply with the applicable national regulations.
- Before touching the connecting clamps, all electrical circuits must be disconnected from the power supply.
- This appliance can be used by children over the age of eight (8) years as well as by persons with reduced physical, sensory or mental capabilities or lack of experience and knowledge if they are supervised or provided with instruction concerning the safe use of the appliance and understand the hazards involved therewith.
- Children may not play with the appliance.
- Do not repair the appliance yourself, but always contact an authorized technician.
- Cleaning and maintenance must be performed by qualified personnel. In any event, always disconnect the appliance from the power supply before performing cleaning or maintenance tasks.
- This appliance was not developed to provide air conditioning in living space / quarters and may not be used for other purposes such as e.g. drying clothes, refrigeration of foodstuffs, etc.
- Only use the appliance with the air filter installed. Use of the air conditioning appliance without the air filter can lead to an excessive accumulation of dust or contamination of the internal parts of the appliance and cause damage and/or malfunction.
- The user is therefore responsible for ensuring installation of the appliance by a qualified technician. The qualified technician must verify whether the appliance has been grounded in accordance with applicable statutory provisions and guidelines, as well as ensure that the appliance is equipped with a thermomagnetic circuit breaker.
- Never permit the appliance to be directly exposed to a cold air current for a prolonged period of time. Prolonged direct exposure to a cold air current can be injurious to health. Particular caution is recommended with regard to children, elderly persons or persons with an illness.

- If the appliance is giving off smoke or a burning odour is detected, immediately disconnect the power supply and consult your service technician. Use of the appliance under such circumstances and/or in this condition can cause fire or electrical shock.
- Use the  button to switch off the appliance if you are not using it for an extended period of time.
- Make sure the air flow direction is correctly installed. The valves must point downwards during heating mode and upwards during cooling mode.
- By avoiding extreme fluctuations in temperature settings, damage to the appliance can be avoided.
- Do not bend, pull or crush the power cable as it can become damaged thereby. A damaged power cable can cause electric shocks as well as fires. Only specialized technical staff must be permitted to replace a damaged power cable.
- Do not block the air inlet or outlet of the interior appliance or of the exterior appliance. Blocking or plugging these openings will lead to reduced cooling capacity and can cause malfunctions or damage. Do not perform any unauthorized or improper changes or alternations on the appliance.
- Do not place any heavy or hot objects on the appliance.
- Do not leave windows or doors open for long periods of time when the air conditioning unit is in use.
- Do not point the air current at plants or animals. Long periods of direct exposure to cold currents of air can have a negative impact on plants and animals.
- Do not climb on the external appliance and do not place any objects on top of it.
- Never insert a rod, bar or pole or similar object into the appliance. This can cause personal injury as well as material damage.
- Be sure to use an appropriate, specifically-designed tool for the laying and bending of the cooling pipes. For safety reasons, any buckling of the delicate cables must be avoided at all costs. All work must be performed by a certified company and correspondingly documented and determined in accordance with the equipment attached to the appliance.
- The cooling pipes must not be extended or shortened without undertaking further measures, since these have already been pre-filled with a cooling agent at the factory during manufacture.

CAUTION:

All technical modifications to the cooling pipes **must** be carried out by a certified specialist company. Improper alterations or modifications shall result in expiry of the warranty.

- Check to ensure that all pipes and cables are impermeable to prevent the formation of liquids, water vapour or condensate and e.g. to prevent their penetration of the interior walling of the appliance. This will prevent the accumulation of moisture as well as the formation of mildew.

Handling Batteries

WARNING:

- Do not expose batteries to excessive heat such as sunlight, fire or similar. There is a **risk of explosion!**
- Batteries are not toys. Keep away from children.
- Do not open batteries by force.
- Avoid contact with metal objects (rings, nails, screws, etc.). There is a **risk of short circuit!**
- A short circuit could cause the battery to heat up excessively or even to catch fire, resulting in injuries.
- For your own safety, cover the battery terminals with adhesive tape during transport.
- In case of battery leakage, make sure not to rub the liquid into your eyes or mucous membranes. In case of contact, wash your hands and rinse your eyes with clear water. Seek medical attention if any discomfort persists.
- Non-rechargeable batteries are not to be recharged.
- Ensure correct polarity when inserting the battery / batteries.

CAUTION:

- When not using the remote control for a long period of time, remove the batteries in order to prevent "leakage" of battery acid.
- Different battery types or new and used batteries must not be used together.
- Do not dispose of batteries along with domestic waste. Return used batteries to the relevant collection facilities or your retailer.

Unpacking the Appliance

1. Remove the appliance from its packaging.
2. Remove all packaging materials such as foils, filling materials and cardboard packaging.
3. Check the appliance for possible transport damage to prevent hazards.
4. If damage occurs, do not operate the appliance. Contact your distributor.

Scope of Delivery

Interior Unit

- a) 6 × screw
- b) 6 × dowel
- c) 1 × wall mount

Exterior Unit

- d) 1 × support for the condensate channelling system
- e) 4 × stand for the exterior unit

Connection Accessories

- f) 1 × Connecting cable for the exterior unit
- g) 2 × cooling pipe (grey and blue) including insulation
- h) 1 × insulation material (spare)
- i) 2 × condensate water pipe
- j) 1 × vinyl tape
- k) 1 × hole cover

Accessories

- m) 1 × remote control
- n) 2 × R03 “AAA” 1.5V battery
- o) 2 × filter
- p) 2 × filter cartridge
 - 1 × activated carbon filter (grey)
 - 1 × ionizing filter (green)

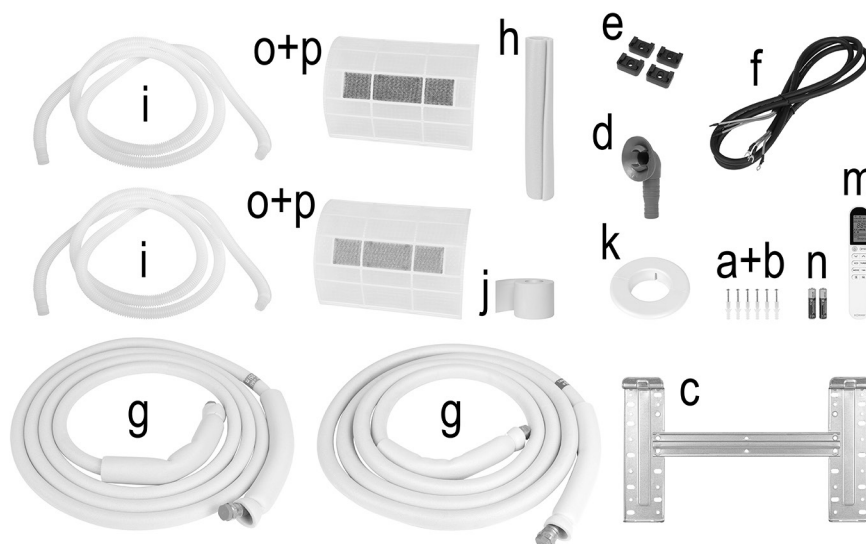

Overview of the Components

Page 3

Appliance Unit for Indoor Areas

- 1 Front panel
- 2 Filter cartridge with activated carbon filter (grey)
- 3 Filter cartridge with ionizing filter (green)
- 4 WLAN module
- 5 LED display
- 6 Type plate (position may differ)
- 7 Circuit diagram
- 8 Electric connection unit
- 9 ⏻ button (on/off)
- 10 Air deflector
- 11 Signal receiver
- 12 Air flap
- 13 Remote control

Appliance Unit for Outdoor Areas

- 14 Type plate for outdoor area (position may differ)
- 15 Connector cover
- 16 Coolant valve
 - a grey
 - b blue
- 17 Air outlet

Remote control

i NOTE:







Should your model lack one of these functions, you will nevertheless hear a beep when you press down on the button.

Buttons on the Remote Control

No.	Button	Meaning
1		Switch on/off
2	OPTION	Selection button
3		Settings / selection button
4		Settings / selection button
5	ECO	Activate / deactivate ECO function
6	TURBO	Activation / deactivation of the Turbo function
7	Mode	Selection button operating mode
8	Fan	Adjust air speed
9		Adjust air flap
10		Adjust air deflector (not available; must be adjusted manually)

Remote Control Display

	Network display
	Child lock
AUTO	Automatic mode
COOL	Cool mode
DRY	Air dehumidification mode
HEAT	Heating mode
FAN	Fan mode
ECO	Energy-saving mode
	Ventilation speed display
	Fan / ventilator off
	Maximum temperature and speed
	Air flap display

	Air deflector display (not available)
	Snooze mode
	Automatic on / off switch
	Automatic temperature calculation
	Self-cleaning for mildew
	Health feature (not available)
	Not available

Information on the App “Smart Life - Smart Living”

The  Smart Life - Smart Living app is available for android and iOS. Scan the corresponding QR code to get directly to the download.

i NOTE:

Depending on the provider, there may be costs involved in downloading the app.



Google Play



App Store

Information on How to Use the App

This appliance allows you to operate the appliance via your home network. Prerequisites are: 1) a permanent Wi-Fi connection to your router and 2) the free “Smart Life - Smart Living” app. You can comfortably access all functions of the appliance via the app. To prevent the appliance from being inadvertently switched on, we recommend disconnecting the appliance from the power supply when you are away from home!

System Requirement for Use of the App

- iOS 10.0 or higher

Interior Unit (a)

- Mount the interior unit on a solid wall which is not exposed to any vibrations.
- None of the openings on the appliance must be blocked so that the air can flow into the entire room.
- Do not mount the appliance close to heat sources, vapours or flammable gases.
- Do not mount the appliance in a location where it will be exposed to direct sunlight for long periods of time.
- Select a location in which condensate can easily drain and from which the interior unit can be easily connected to the exterior unit.
- Check regularly to ensure proper functioning of the appliance and always observe the guidelines regarding minimum distances and/or keep these spaces clear. Select a location from which the filter can be easily reached.
- Do not install the appliance in humid rooms such as bathrooms, laundry rooms, etc.
- For optimum results, installation should be performed as high above the floor as possible.

- Android 5.0 or higher

Commissioning with the App

1. Install the “Smart Life - Smart Living” app. Create a user account.
2. Activate the Wi-Fi function in the settings of your appliance.
3. Ensure that your WiFi network is located in the vicinity of the appliance.
4. Switch on the interior unit.
5. Launch the app and select “+”.
6. Select the menu for the “Air conditioning unit” and follow the instructions in the display.
7. Press the **ECO** button on the remote control six times until “CF” appears in the display. If “AP” appears in the display, press the **ECO** button again six times.

i NOTE:

“CF”: Warning light on the module (4) is flashing rapidly.

“AP”: The warning light on the module (4) is flashing slowly.

- In this case, press “next step”. Enter your password.
8. Once the appliance has been successfully connected, the Wi-Fi indicator light will glow continuously. Now you can operate the appliance using the app.

i NOTE:

The appliance can only be operated with 2.4 GHz routers. 5 GHz routers are not supported.

Disconnecting the Wi-Fi

Should you wish to disconnect the existing Wi-Fi connection (control lamp is lit), proceed as follows:

Press the **ECO** button on the remote control six times.

i NOTE:

Should you wish to re-establish the Wi-Fi connection, proceed as described in the section entitled “Commissioning with the App”.

Installation

Exterior Unit (b)

- Do not mount the exterior unit close to heat sources, vapour or flammable gases.
- Do not set up the appliance in locations which are overly dusty.
- Install the appliance in an area in which nobody will be disturbed by the operating noise and which is not frequented by many persons. If necessary, make an arrangement with your next-door neighbours. Consult the German Federal Emissions Protection Directive in this regard, if necessary.
- Do not install the appliance in an area in which it will be exposed to direct sunlight or severe weather conditions or use sun protection of a kind which will not adversely affect air flow.
- Always observe the minimum distances depicted in the illustration below and/or keep the space within this distance clear during installation and operation.
- Install the exterior unit in a stable location.
- If the exterior unit is exposed to vibrations, use rubber bumpers on the floor to counteract the influence of the vibrations.

The minimum distances (in mm) are marked in the illustration.

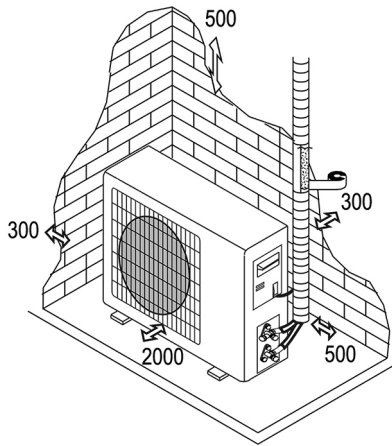

CAUTION:

- The purchaser must ensure that persons / firms / companies which install, maintain or repair these air conditioning units possess sufficient qualifications and experience working with refrigerating agents.
- Improper installation and operation without verification (e.g. certificate) from a specialist company shall cause the warranty to expire in accordance with (EU) 517/2014 Chapter II Art. 3.

Installing the Wall Mount

CAUTION:

Before you install the wall mount, make sure you have found the precise spot at which you are going to drill the hole for the pipes! See the chapter entitled "Installation of the Interior Unit and Wall Bushing to the Outside".

1. Loosen the wall mount at the locking clips.

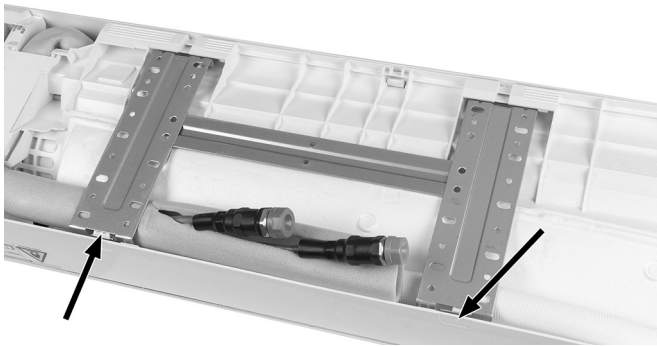

2. Fold the wall mount upward.



3. Remove the wall mount by releasing it from the holder.

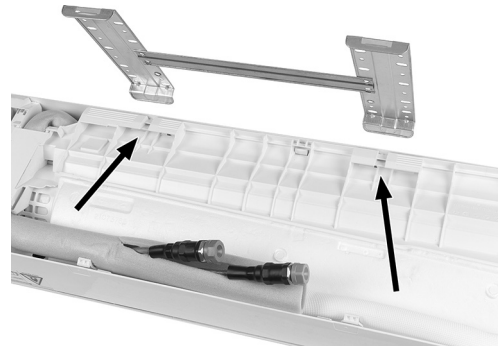

4. Drill holes at least 32 mm deep in a solid wall in order to fasten the plate.
5. Place the plastic dowels in the hole.
6. Fasten the mounting plate to the wall using the screws included.
7. Ensure that the mounting plate is screwed firmly in place.

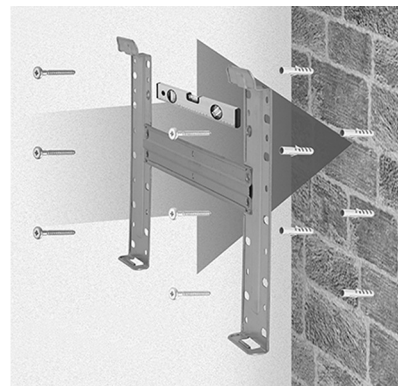

Alignment of the Cooling Pipes

CAUTION:

The air conditioning unit must be installed and connected by a certified refrigeration and air conditioning company. Improper installation shall result in expiry of the warranty.

The cooling pipes can be laid in 3 directions as depicted in accordance with the numbers in the illustration. If the piping is placed in accordance with options 1 or 3, then you must use a cutter to carefully cut a notch in the side of the interior unit along the seam.

Guide the connection pipes in the direction of the opening in the wall and bind the cooling pipes, the condensed water piping and the power cable together using vinyl tape and always ensure impermeable insulation so that no liquids, water vapour or condensate are permitted to form and e.g. penetrate the wall. This will prevent the accumulation of moisture as well as the formation of mildew. Ensure that the condensed water pipe is placed on a gentle incline so that the water flow is not obstructed.

CAUTION:

Ensure that the pipes are impermeably sealed to avoid moisture damage and mildew build-up in the walling.

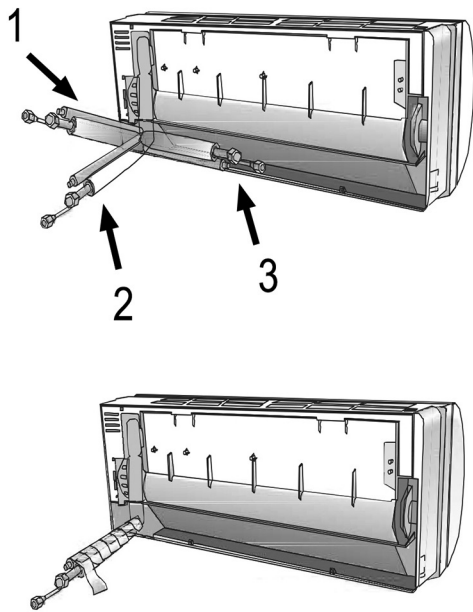

Unrolling the Cooling Pipes

- Only remove the covering caps immediately before you connect the cooling pipes in order to prevent soiling.
- If the pipes are bent or pulled too frequently, they will become rigid. Do not bend the pipes more than three times.
- Carefully unroll the pipes as shown in diagram A. Avoid buckling.

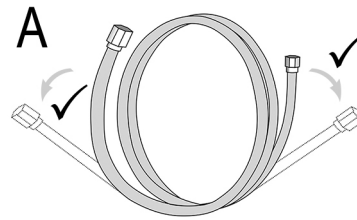

CAUTION:
Do not pull the pipe apart as shown in diagram B. Instead, unroll it carefully.

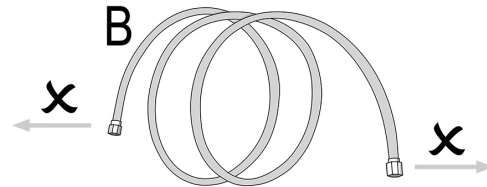

Connections to the Interior Unit

CAUTION:
The air conditioning unit must be installed and/or connected by a certified refrigeration and air conditioning company. Improper installation shall result in expiry of the warranty.

1. Remove the protective caps.
2. Check the connections for soiling or damage.
3. Connect the union nut with the connection thread on the interior unit. In doing so, pay attention to the colour of the protective caps.
4. Tighten the connection using a suitable wrench.

NOTE:
Always observe the correct torque and observe the chart provided entitled "Installation Information".

Connecting the Condensed Water Pipe for the Interior Unit

It is extremely important that the condensed water pipe for the interior unit be installed in correct fashion.

1. Lay the drain hose below the pipe and make sure there are no dips or recesses.
2. The drain hose must be inclined downwards in order to facilitate the flow of the condensed water.
3. Do not bend or twist the drain hose. Do not allow it to protrude. Do not immerse the end in water. If the pipe is connected to an extension, ensure the connection when inserting it into the interior unit.
4. If the cooling pipes are laid as shown at No. 3 in the chapter entitled "Alignment of the Cooling Pipes", then the pipes, the connecting cable for the exterior unit and the drain pipe for condensed water must be secured to the rear side of the appliance using pipe couplings.
5. Insert the pipe connector in the corresponding appliance.
6. Press the connecting pipe down firmly into the air conditioning unit and make sure the connection is tight.

CAUTION:
Avoid buckling during positioning and only permit these tasks to be performed by a certified specialist companies!

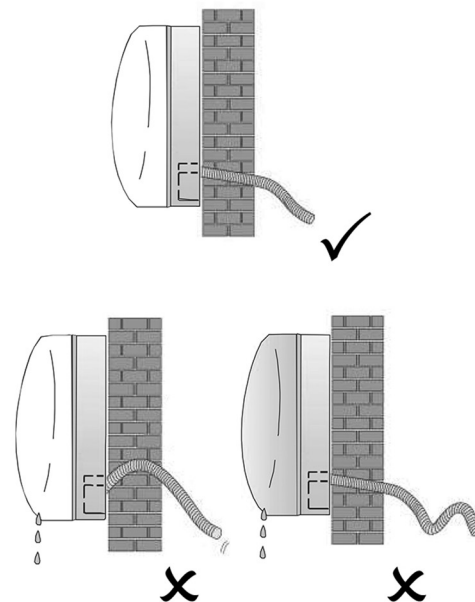

Installation of the Interior Unit and Wall Bushing to the Outside

After you have connected the cooling pipes as well as the drain pipe for the condensed water in accordance with the directions, proceed as follows:

1. Using extreme care, lay the pipes, the connecting cable for the exterior unit and the condensed water pipe towards the spot where they are to be led through the wall to the outside.
2. Bind the condensed water pipes, the connecting cable for the exterior unit and the condensed water pipe together using vinyl tape and then cover everything tightly using insulating tape (not included in delivery).

⚠ CAUTION:

- Ensure that the pipes are impermeably sealed to avoid moisture damage and mildew build-up in the walling.
- Make sure all exposed tubular parts have been sufficiently isolated.

3. Drill a hole with a diameter of 57 mm and an incline/gradient of 5-7 mm. (Image 2)

ℹ NOTE:

Drill this with a slight incline of 5-7 mm toward the outside, to ensure that the condensed water is able to drain. In any case, make sure that there is an incline over the entire length of the condensed water pipe in the direction of the opening in the wall.

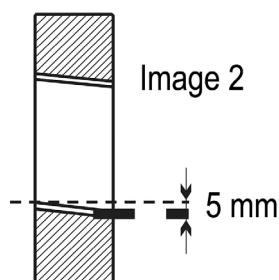

4. Insert the hole-cover.
5. Guide the insulated pipes, the connecting cable for the exterior unit and the condensed water pipes through the opening in the wall.

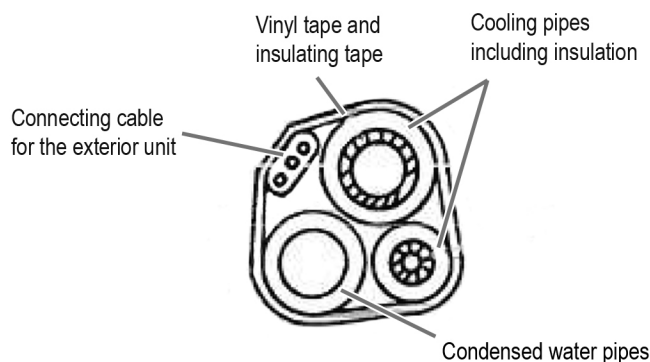

ℹ NOTE:

After installing the pipes, seal the hole in the wall through which the pipes have been passed so that it is airtight as well as watertight.

6. Fasten the interior unit securely to the upper part of the wall mounting plate.
7. Press the lower part of the interior unit firmly against the wall mounting plate until it rests firmly.

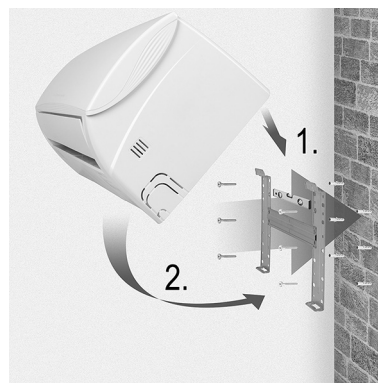

Installation of the Exterior Unit

- Before connecting the pipes, decide where you want to place the exterior unit and take care to ensure that there is enough room in the location you have chosen for maintenance work to be performed at a later time. (Observe the minimum distances)
- Put the protective caps (included in delivery) on the stand and fasten these in the appropriate places.
- Use exceptionally sturdy screws / bolt anchors and bear in mind also the weight of the appliance, in order to prevent vibrations caused by operation from loosening the connection over time. The unit must be installed in accordance with the applicable safety regulations.



Condensed Water Drain Pipe for the Exterior Unit

Condensed water and ice which build up in the exterior unit due to heat generation can be drained by means of the condensed water pipe.

1. Fasten the supports for the condensed water drain pipe in the 25 mm opening designed therefor.
2. Connect the supports for the condensed water drain pipe to the condensed water pipe and ensure the flow is properly controlled in order to avoid moisture damage.

Electrical Connection (Exterior Unit)

Remove the connector cover (15) on the right side of the appliance. The associated diagram can be found on the rear side. See diagram.

1. Connect the power supply cable for the interior unit to the terminal strip.
2. Carefully attach the power supply cable for the exterior unit using the cable connecting clamps.
3. Make sure that the cables have been properly attached. Be sure that the grounding has been correctly installed.
4. Place the protective cover back on the appliance.

⚠ CAUTION:

All electrical works must be performed by a certified professional electrician or specialist electronics company. Improper installation shall result in expiry of the warranty.

Quick Coupling Instructions

Use quick coupling to easily connect the interior and exterior units for the air conditioning unit. A fast and easy procedure with respect to which all warranty claims are available provided all work is performed by a specialist company.

⚠ CAUTION:

- The cooling pipes provided upon delivery have been pre-filled with the cooling agent during manufacture.
- The pipes must **not** be shortened or extended.

Connection to the Interior Unit

1. Use caution to carefully unroll the cooling pipes as described in the chapter entitled "Unrolling the Cooling Pipes". Always avoid buckling the pipes.
2. Remove the protective caps (blue and grey) from the couplings on the interior unit.

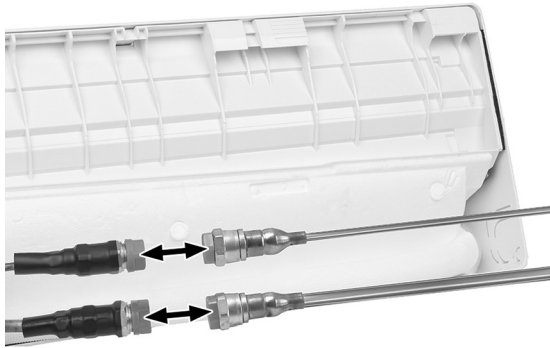

3. Make sure all screws are in good condition and free of dirt particles, dust, sand and other suspended matter or soiling.



4. Screw in the cooling pipes using the connectors on the interior unit. Take care to ensure that the connections are made in accordance with the blue/grey colour scheme. Next, fasten the nuts using two wrenches (one to tighten the connection and the other to counter).

i NOTE:

Always observe the correct torque and observe the chart provided entitled "Installation Information".



Connection to the Exterior Unit

1. Use caution to carefully unroll the cooling pipes as described in the chapter entitled "Unrolling the Cooling Pipes". Always avoid buckling the pipes.
2. Remove the protective caps (blue and grey) from the couplings on the exterior unit.



3. Make sure all screws are in good condition and free of dirt particles, dust, sand and other suspended matter or soiling.



4. Screw in the cooling pipes using the connectors on the exterior unit. Take care to ensure that the connections are made in accordance with the blue/grey colour scheme. Next, fasten the nuts using two wrenches (one to tighten the connection and the other to counter).

i NOTE:

Always observe the correct torque and observe the chart provided entitled "Installation Information".



5. Make sure the refrigerant circuit for the appliance is properly connected and airtight. Inspect the connecting elements using leakage spray. If air bubbles appear, then there are leaks. If this is the case, then it is imperative that the stop valves be sealed. Carefully check the pipes and the connections.

NOTE:

Stop valve (a) has been sealed during manufacture and must not be opened. Service valve (b) is exclusively for service purposes.

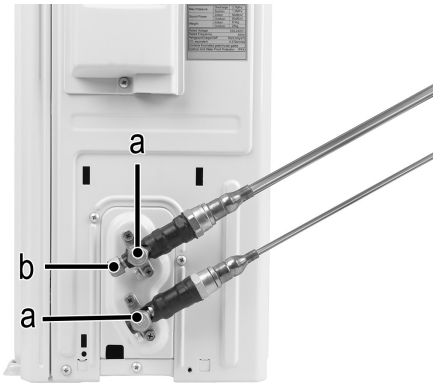

CAUTION:

The air conditioning unit must be installed and connected by a certified refrigeration and air conditioning company. Improper installation shall result in expiry of the warranty.

Testing the Interior Unit

- Is the power switch functioning properly?
- Does the ventilator work?
- Do the operating modes function normally?
- Can temperature and time be accurately adjusted?
- Do all lamps light up in normal fashion?
- Are the airflow flaps functioning properly?
- Is the condensed water pipe functioning normally?

CAUTION:

All of the steps described above must be performed by a certified refrigeration and air conditioning company. Improper implementation shall result in expiry of the warranty.

Testing the Exterior Unit

- Can unusual noises or vibrations be detected during operation?
- Is the cooling agent leaking?

NOTE:

The electronic control system will only start the compressor three minutes after the unit is switched on.

CAUTION:

All of the steps described above must be performed by a certified refrigeration and air conditioning company. Improper implementation shall result in expiry of the warranty.

Installation Information

Installation Instructions – Installation Information			
Design model / Cooling capacity (Btu/h)	9k	12k	15/18k
Cooling pipe diameter a)	1/4" 6	1/4" 6	1/4" 6
Cooling pipe diameter b)	3/8" 9,52	1/2" 12	1/2" 12
Standard cooling pipe length	5m	5m	5m
Maximum distance between interior and exterior unit	15m	15m	15m
Additional refrigerant charge	20g/m	20g/m	30g/m
Maximum distance between interior and exterior unit	5m (15m)	5m (15m)	5m (15m)
Cooling agent*	R32	R32	R32

*) Additional information can be found on the information plate on the exterior unit.

Tightening Torque for Protective Caps and Flange Connections

Cooling pipe	Tightening torque (N × m)	Corresponding load use: 20 cm wrench)		Tightening torque (N × m)
1/4" 6	15-20	Tight/ hand-tight	Service-connecting nut	7-9
3/8" 9,52	31-35	Tight	Protective caps	25-30
1/2" 12	35-45	Tight		
5/8" 15,88	75-80	Tight		

Cable Specifications

Installation Instructions – Information for the Installer				
Model	Cooling agent (Btu/h)	9k	12k	15/18k
Power cable	N	1.0 mm ² AWG18	1.0 mm ² (1.5 mm ²) AWG18 (AWG16)	1.5 mm ² AWG16
	L	1.0 mm ² AWG18	1.0 mm ² (1.5 mm ²) AWG18 (AWG16)	1.5 mm ² AWG16
	E	1.0 mm ² AWG18	1.0 mm ² (1.5 mm ²) AWG18 (AWG16)	1.5 mm ² AWG16
Connecting cable	N	1.0 mm ²	1.0 mm ² (1.5 mm ²)	1.5 mm ²
	L	1.0 mm ²	1.0 mm ² (1.5 mm ²)	1.5 mm ²
	1	1.0 mm ²	1.0 mm ² (1.5 mm ²)	1.5 mm ²
	2	0.75 mm ²	0.75 mm ²	0.75 mm ²
	3	0.75 mm ²	0.75 mm ²	0.75 mm ²

Installation Instructions – Installation Information				
Voltage transformer		9k	12k	18/22k
Model	Cooling agent (Btu/h)	Cross section		
Power cable	N	1.0 mm ² (1.5 mm ²) AWG18 (AWG16)	1.0 mm ² (1.5 mm ²) AWG18 (AWG16)	1.5 mm ² AWG16
	L	1.0 mm ² (1.5 mm ²) AWG18 (AWG16)	1.0 mm ² (1.5 mm ²) AWG18 (AWG16)	1.5 mm ² AWG16
	E	1.0 mm ² (1.5 mm ²) AWG18 (AWG16)	1.0 mm ² (1.5 mm ²) AWG18 (AWG16)	1.5 mm ² AWG16
Connecting cable	N	1.0 mm ² (1.5 mm ²)	1.0 mm ² (1.5 mm ²)	1.5 mm ²
	L	1.0 mm ² (1.5 mm ²)	1.0 mm ² (1.5 mm ²)	1.5 mm ²
	1	1.0 mm ² (1.5 mm ²)	1.0 mm ² (1.5 mm ²)	1.5 mm ²

At 220V 7K, 9K, 12K, 15K, 16K, 18K, 22K, 24K, 30K, the backup value for the air conditioning interior unit is: 50 T, 3.15 A

At 110V 7K, 9K, 12K, the backup value for the air conditioning interior unit is: 50 T, 3.15 A

125V 7K, 9K, 12K the backup value for the air conditioning exterior unit is: 61 T, 15 A

250 V 18K, 22K, 24K the backup value for the air conditioning exterior unit is: 65 T, 25 A!

Circuit Diagram

The circuit diagram may vary for different models. Please observe the circuit diagrams on the interior and exterior units.

For the interior unit, you will find the circuit diagram (7) under the front panel (1).

For the exterior unit, you will find the circuit diagram stuck to the reverse side of the connector cover (15).

i NOTE:

For some models, the cables have been connected by the manufacturer to the main circuit board of the interior unit without terminal strips.



Operation

Tableside Control

If the remote control is not functioning or maintenance is required, proceed as follows:

1. Open the front cover and lift it upwards until you reach the  button.



2. Pressing the  button will cause the cooling function to start. (You will hear a beep)
3. Pressing the  button within 3 seconds will cause the heating function to start. (You will hear two beeps.)
4. To switch it off, press the  button again. (You will hear a long beep.)

i NOTE:

The external static pressure for the water pump on all models is 0 Pa.

Remote Control

1. Open the battery compartment cover on the rear side of the remote control by pushing it in the direction of the arrow.

2. Insert 2 × R03 “AAA” 1.5V batteries. Please ensure that the polarity is correct. (See the bottom of the battery compartment)

NOTE:

- **Child Safety Lock:** Press the ▲ and ▼ buttons down at the same time to activate the child safety lock.
- **Turn the display on/off:** Press and hold the ECO button

3. Point the remote control at the air conditioning unit.

NOTE:

- Make sure there are no objects/obstructions located in the space between the remote control and the signal receiver in the interior unit.

Adjusting the Air Flow

The air flow will be evenly distributed as it escapes into the room. Options are available for optimization of the flow direction.

The button activates the air directing flap (1). The air flow is directed from above to below to guarantee even distribution of the air throughout the room.

The air deflectors (2) must be positioned manually and are located under the air directing flaps. These make it possible to direct the air flow towards the right or the left.

NOTE:

- Never leave the remote control exposed to direct sunlight for long periods of time.
- Use and store the remote control at a distance of at least one meter from the television set or other electrical appliances.

Switch On/Off

Press the button to switch off the appliance.

Press the button again to switch the appliance on again.

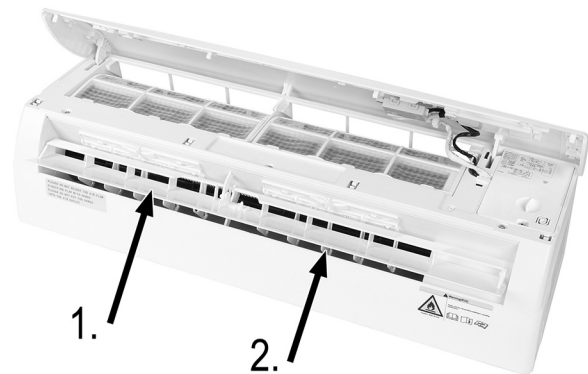

CAUTION:

- Orientation of the air deflector must occur while the appliance is switched off.
- **Never** position the air directing flaps manually (i. e. by hand). This can result in serious damage.
- Never insert fingers, sticks or other objects into the air inlet/outlet openings. This can result in material damage and personal injury.

NOTE:

- Please note that for design reasons, not all features can be viewed in the remote control display in each operating mode. By pressing the **OPTION** button, you can discover which features are available for individual operating modes.
- **MODE** button ⇌ Select an operating mode
- **OPTION** button ⇌ Select a feature

Cooling Mode (COOL)

Cooling mode permits simultaneous cooling of the room and reduction of air humidity.

1. To activate cooling mode, press the **MODE** button until “COOL” appears in the remote control display. The cooling function will activate if the temperature selected is lower than the temperature in the room. (Selection using the ▲ and ▼ buttons.)
2. To optimize the air conditioning feature, adjust the temperature, the speed and the air flow direction by pressing the appropriate buttons.

Heating Mode (HEAT)

Heating mode makes it possible to heat the room.

1. To activate heating mode, press the **MODE** button until “HEAT” appears in the remote control display. The heating function will activate if the temperature selected is higher than the temperature in the room. (Selection using the ▲ and ▼ buttons.)
2. To optimize the heating feature, adjust the temperature, the speed and the air flow direction by pressing the appropriate buttons.

NOTE:

- If the appliance is equipped with an electric heater, then this will delay activation of the application for a few minutes.
- An automatic thawing function may activate during heating mode. This thawing function is indispensable for the cleaning of the appliance. Frost residue on the condenser is removed in order to restore its full heat exchange capacity. This procedure normally takes 2-10 minutes. The fan will stop operating during defrosting. After defrosting, the appliance will automatically revert to heating mode.

Switching the Appliance on Automatically (TIMER)

To program the appliance to switch on automatically, the appliance must be turned off.

1. Press the **OPTION** button.
2. Use the arrow buttons to select ▲ and ▼ until “TIMER” appears on the remote control display.
3. Press the **OPTION** button again and use the arrow buttons ▲ and ▼ to adjust the desired time.
4. Confirm your selection using the **OPTION** button.

NOTE:

- To interrupt the adjusted function, repeat the steps described above.
- The Timer feature can be adjusted for 30-minute intervals

Switching the Appliance Off Automatically (TIMER)

To program the appliance to switch off automatically, the appliance must be turned on.

1. Press the **OPTION** button.
2. Use the arrow buttons to select ▲ and ▼ until “TIMER” appears on the remote control display.
3. Press the **OPTION** button again and use the arrow buttons ▲ and ▼ to adjust the desired time.
4. Confirm your selection using the **OPTION** button.

NOTE:

- To interrupt the adjusted function, repeat the steps described above.

i NOTE:

- The Timer feature can be adjusted for 30-minute intervals.

Fan Mode (FAN)

To activate the fan mode, press the **MODE** button until “FAN” appears in the remote control display.

By pressing the **FAN** button, you can adjust the fan speed, in the following order:

- off (🚫)
- LOW (■)
- MEDIUM (■■■)
- HIGH (■■■■)
- Turbo (🌀)
- automatic

Air Dehumidification Mode (DRY)

This feature permits the reduction of air humidity as well as improved air quality in the room.

To switch on air dehumidification mode, press the **MODE** button until “DRY” appears in the remote control display. The fan will activate with a variable cooling cycle.

Automatic Mode (AUTO)

To activate automatic mode, press the **MODE** button until “AUTO” appears in the remote control display.

The fan speed and the temperature will be automatically controlled, irrespective of the temperature in the room.

Ambient Temperature	Operating mode
< 20 °C	Heat
20 °C ~ 26 °C	Dehumidify
> 26 °C	Cool

Snooze Mode (SLEEP)

The **SLEEP** feature automatically adjusts the temperature in order to render the air in the room especially pleasant during the night. While operating in cool/dehumidification mode, the adjusted temperature will be automatically increased by 1 °C until a temperature increase of 2 °C has been attained within a period of 2 hours.

1. To activate snooze mode, press the **OPTION** button.
2. Use the arrow buttons to select ▲ and ▼ until “SLEEP” appears on the remote control display.
3. Confirm your selection using the **OPTION** button.
4. Use the **OPTION** button to switch off the “SLEEP” function.

During heating mode, the temperature is reduced by 2 °C during the first 2 hours.

After 10 hours in snooze mode, the appliance will automatically switch off.

Energy Saving Mode (ECO)

Pressing the **ECO** button activates or deactivates the Eco feature. The appliance will enter the energy saving mode. The adjusted temperature is automatically, gradually increased without compromising climatic comfort. This will result in low energy consumption.

Pressing and holding down the **ECO** button allows you to switch off the display for the interior unit.

Maximum Temperature and Speed (🌀)

Pressing the **TURBO** button activates or deactivates the Turbo function. This allows the adjusted temperature to be attained as quickly as possible.

Mildew/Self-cleaning (MILDEW)

1. To activate self-cleaning mode, press the **OPTION** button.
2. Use the arrow buttons to select ▲ and ▼ until “MILDEW” appears on the remote control display.
3. Confirm your selection using the **OPTION** button.
4. Use the **OPTION** button to switch off the “MILDEW” function.

Automatic Temperature Calculation (FEEL)

Automatic temperature calculation by means of a sensor in the remote control. Ensure that the remote control is not exposed to sources of heat such e.g. lamps.

1. To activate “FEEL” press the **OPTION** button.
2. Use the arrow buttons to select ▲ and ▼ until “FEEL” appears on the remote control display.
3. Confirm your selection using the **OPTION** button.
4. Press the **OPTION** button again to switch off the “FEEL” function.

Cleaning and Maintenance

⚠ WARNING:

Make sure no water penetrates the openings on the appliance during cleaning. Danger of electric shock or fire.

⚠ CAUTION:

- Maintain your appliance regularly to ensure its safe and efficient operation.
- All cleaning and maintenance work must be performed by a certified refrigeration and air conditioning company. Improper application shall result in expiry of the warranty.

Cleaning and Exchanging the Filter

1. Open the front panel in the direction of the arrow.



2. Raise the front cover with one hand, use the other hand to remove the dust filter.

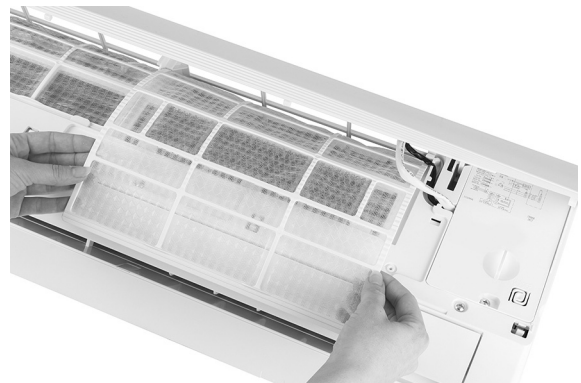

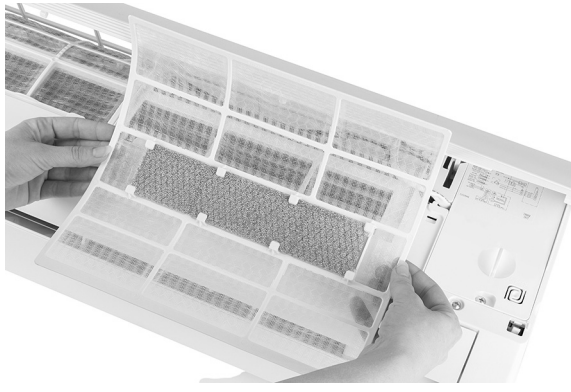

3. Clean the filter with water. If heavily soiled, use warm water to clean (not above 45 °C). Then leave the filter to dry.
4. Reinsert the air filter.
5. Close the compartment cover.

i NOTE:

The additional activated carbon filters (grey) and ionizing filters (green) cannot be cleaned and, depending on the number of hours of operation, should be replaced with new filters. The following illustration depicts the process for removal of the filters.

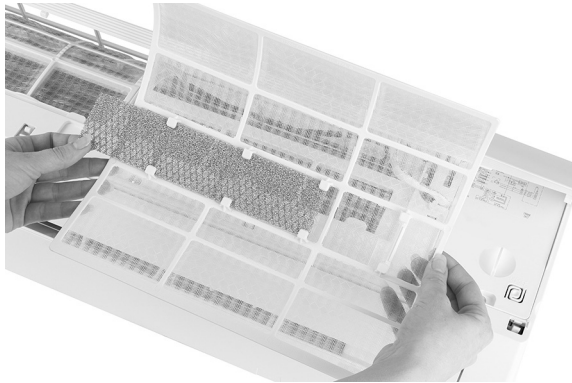

Cleaning the Interior Unit

1. Open the front plate of the appliance and remove the hinges to facilitate cleaning.
2. Clean the interior unit using a cloth and water (not warmer than 40 °C).

⚠ CAUTION:

- Do not spray cleaning agents on the appliance.
- Do not immerse the appliance in water: the electronic components can be damaged.
- Do not use a wire brush or any abrasive items.

Cleaning the Exterior Unit

If the air inlet on the exterior unit is blocked, remove any leaves or other waste material present and then remove any remaining dust using compressed air or a little water.

Changing the Battery

i NOTE:

Use only new batteries. Only remove the batteries from the remote control when the air conditioning unit is switched off.

If:

- You no longer hear a confirmation beep from the interior unit.
- The display is no longer functioning correctly.

How:

- Open the rear cover.
- Insert new batteries. Please ensure that the polarity is correct.

Troubleshooting

Malfunction / Breakdown	Possible Cause
The appliance is not working.	Power failure / plug pulled out
	Damaged fan motor on the interior unit or on the exterior unit.
	Thermomagnetic switch on the compressor is broken.
	Protective device broken or defective or fuses blown
	Loose connections or plug pulled out
	Operational interruption for protection / preservation of the product
	Voltage too high or too low
	Function " TIMER " is activated (automatic switching on of the appliance)
Damage to the electronic control board	
Usual odour	Air filters soiled or dirty
Sound of water	Liquid backflow in the refrigerant circuit
Fine mist is leaking from the air outlet	This occurs when the air in the room becomes very cold, for example in the "COOL" or "DRY" modes.
Unusual noises	Noises can occur due to extension or contraction caused by thermal fluctuations in the front panel. The occurrence of these noises does not mean that the appliance is defective or broken.
Undesired air flow (hot or cold)	Improper or unsuitable temperature adjustments
	The air inlet or outlet is blocked on either the interior unit or on the exterior unit.
	The air filter is blocked.
	Fan speed adjusted to minimum setting
	Missing cooling agent(s)

Malfunction / Breakdown	Possible Cause	
The appliance is not responding to signals / entries.	The remote control is not close enough to the receiver for the interior unit.	
	There is insufficient voltage remaining in the batteries for the remote control.	
	Obstacles placed between the remote control and the receiver	
The display is switched off.	Activated LED function	
	Voltage error	
	The ECO function is activated (see chapter on servicing) "Energy saving mode (ECO)"	
Functions or features are absent from the display	Not all functions or features are shown for each operating mode (see chapter "Operation")	
In this case, switch the appliance off immediately and disconnect the power supply:		
Unusual noises during operation		
Error in the control board		
Blown fuses or broken switch		
Spray water or objects in the system		
Overheating / burnt cable or plug		
Strong odor emanating from the appliance		
Error codes in the display		
If an error occurs, the following error codes will appear in the display of the interior unit:		
	Lamp lights	Description of error
E1	Blinks once	Indoor temperature sensor error
E2	Blinks twice	Outdoor temperature sensor error
E6	Blinks six times	The motor for the interior fan is malfunctioning

i NOTE:

Additional error codes can be found in the service manual.

Technical Data

Model:..... CL 6045 QC CB
Net weight of interior unit: approx. 7 kg
Net weight of exterior unit: approx. 25 kg
Power/voltage supply:..... 220 - 240 V~, 50 Hz
Power input during cooling: 800 W
Power input during heating: 699 W
Power input during integrated standby operation:..... 5.0 W
Protection class:..... I
Refrigeration capacity: 9000 BTU (2600 kW/h)
Thermal output:..... 9000 BTU (2610 kW/h)
Cooling agent(s):..... R 32

Maximum permissible operating pressure:

Pressure side:..... 3,7 MPa
Suction side: 1.2 MPa

Model:..... CL 6046 QC CB
Net weight of interior unit: approx. 8,5 kg
Net weight of exterior unit: approx. 25 kg
Power/voltage supply:..... 220 - 240 V~, 50 Hz
Power input during cooling: 1130 W
Power input during heating: 922 W
Power input during integrated standby operation:..... 5.0 W
Protection class:..... I
Refrigeration capacity: 12000 BTU (3400 kW/h)
Thermal output:..... 12000 BTU (3420 kW/h)
Cooling agent(s):..... R 32

Maximum permissible operating pressure:

Pressure side:..... 3,7 MPa
Suction side: 1.2 MPa

Model:..... CL 6047 QC CB
Net weight of interior unit: approx. 10,5 kg
Net weight of exterior unit: approx. 35,5 kg
Power/voltage supply:..... 220 - 240 V~, 50 Hz
Power input during cooling: 1579 W
Power input during heating: 1382 W
Power input during integrated standby operation:..... 2,5 W
Protection class:..... I
Refrigeration capacity: 18000 BTU (5100 kW/h)
Thermal output:..... 18000 BTU (5130 kW/h)
Cooling agent(s):..... R 32

Maximum permissible operating pressure:

Pressure side:..... 3,7 MPa
Suction side: 1.2 MPa

Wi-Fi

Network supported:..... 802.11 b/g/n
Maximum radiated output power: 18.0 dBm
Frequency range:..... 2.4 GHz
Channels: 1 - 13
Supported Wi-Fi keys:..... WPA/WPA2

The right to make technical and design modifications in the course of continuous product development remains reserved.

Notice of Directive Conformity

Hereby, Clatronic International GmbH declares that the radio equipment type CL 6045 QC CB / CL 6046 QC CB / CL 6047 QC CB is in compliance with Directive 2014/53/EU.

Furthermore, the appliance is in compliance with the requirements of the RoHS directive 2011/65/EC & (EU) 2015/863.

The full text of the EU declaration of conformity is available at the following internet address: www.sli24.de

In the "Download" area, please enter the model name CL 6045 QC CB.

Tested for operation in Great Britain.

Disposal

Battery Disposal



As a consumer you are obliged by law to return old batteries/accumulators.

Remove the batteries from the remote control before disposing of the appliance.

Return the batteries to a collection facility for the collection of old batteries or hazardous waste. Contact your local authority for more information.

Meaning of the "Dustbin" Symbol



Protect our environment: do not dispose of electrical equipment in the domestic waste.

Please return any electrical equipment that you will no longer use to the collection points provided for their disposal.

This helps avoid the potential effects of incorrect disposal on the environment and human health.

This will contribute to the recycling and other forms of re-utilisation of electrical and electronic equipment.

Information concerning where the equipment can be disposed of can be obtained from your local authority.

Instrukcja obsługi

Dziękujemy za wybór naszego produktu. Mamy nadzieję, że korzystanie z urządzenia sprawi państwu radość.

Symbole użyte w tej instrukcji obsługi

Ważne informacje dotyczące bezpieczeństwa użytkownika są specjalnie wyróżnione. Koniecznie stosuj się do tych wskazówek, aby uniknąć wypadków i uszkodzenia urządzenia:

OSTRZEŻENIE:

Ostrzega przed zagrożeniami dla zdrowia i wskazuje na potencjalne ryzyko obrażeń.

UWAGA:

Wskazuje na potencjalne zagrożenia dla urządzenia lub innych przedmiotów.

WSKAZÓWKA:

Wyróżnia porady i informacje ważne dla użytkownika.

Ogólne uwagi

Przed uruchomieniem urządzenia proszę bardzo dokładnie przeczytać instrukcję obsługi. Proszę zachować ją wraz z kartą gwarancyjną, paragonem i w miarę możliwości również kartonem z opakowaniem wewnętrznym. Przekazując urządzenie innej osobie, oddaj jej także instrukcję obsługi.

- Proszę wykorzystywać urządzenie jedynie dla prywatnego celu, jaki został przewidziany dla urządzenia. Urządzenie to nie zostało przewidziane do użytku w ramach działalności gospodarczej.
- Proszę nie korzystać z urządzenia na zewnątrz. Proszę trzymać urządzenie z daleka od ciepła, bezpośredniego promieniowania słonecznego, wilgoci (w żadnym wypadku nie zanurzać w substancjach płynnych) oraz ostrych krawędzi. Proszę nie obsługiwać urządzenia wilgotnymi dłońmi.
- Należy regularnie sprawdzać, czy urządzenie i kabel sieciowy nie są uszkodzone. W razie uszkodzenia należy przestać korzystać z urządzenia.
- Proszę stosować tylko oryginalne akcesoria.
- Dla bezpieczeństwa dzieci proszę nie zostawiać swobodnie dostępnych części opakowania (torby plastikowe, kartony, styropian itp.).

OSTRZEŻENIE:

Nie pozwalaj dzieciom bawić się folią. **Niebezpieczeństwo uduszenia!**

Specjalne wskazówki bezpieczeństwa dla urządzenia

Na produkcie umieszczone są symbole ostrzegawcze i informacyjne:



Przeczytaj instrukcję!



OSTRZEŻENIE: Ryzyko pożaru!

Urządzenie zawiera łatwopalny czynnik chłodniczy!

- Do przyspieszenia procesu rozmrażania nie wolno stosować żadnych środków, których producent nie dopuszcza do stosowania
- Urządzenie należy przechowywać w pomieszczeniach, w których nie ma stałych źródeł zapłonu (np. płomieni, włączonego grzejnika gazowego lub elektrycznego).
- Nie należy wiercić ani podpalać urządzenia.
- Należy pamiętać, że czynniki chłodnicze są bezwonne.



Instrukcja serwisowa dostępna jest pod następującym adresem internetowym: www.sli24.de

W obszarze „Downloads” (Pliki do pobrania), wpisz nazwę modelu CL 6045 QC CB.

- Każda osoba, która jest zaangażowana w pracę lub włącza się do układu obiegu czynnika chłodniczego, powinna posiadać aktualny ważny certyfikat od akredytowanego w branży organu oceniającego, który potwierdza jej kompetencje i upoważnia ją do bezpiecznej obsługi czynników chłodniczych, zgodnie z uznaną specyfikacją przemysłową.
- Serwisowanie odbywa się wyłącznie zgodnie z zaleceniami producenta urządzenia. Konserwacja i naprawy wymagające pomocy innych wykwalifikowanych pracowników przeprowadzane są pod nadzorem osoby kompetentnej w zakresie stosowania łatwopalnych czynników chłodniczych.

UWAGA: Niebezpieczeństwo przegrzania!

- Utrzymywać otwory wentylacyjne niezablokowane!
- Nie przykrywać urządzenia!

UWAGA:

Niewłaściwa instalacja i obsługa bez weryfikacji (np. certyfikatu) ze strony specjalistycznej firmy powoduje wygaśnięcie gwarancji zgodnie z UE 517/2014 rozdział II art. 3.

OSTRZEŻENIE:

- Nie używać i nie przechowywać urządzenia w następujących miejscach:
 - w pobliżu źródła ognia.
 - w obszarze, w którym może się rozlewać woda lub olej.
 - w obszarze, który jest narażony na bezpośrednie działanie promieni słonecznych.
 - w łazience, pralni lub przy basenie publicznym.
- Nie dotykać urządzenia, gdy jest się na boso lub gdy części ciała są mokre lub wilgotne.
- Podczas instalacji urządzenia przez certyfikowaną specjalistyczną firmę zabezpieczyć otoczenie, aby uniknąć wypadków. Dzieci i osoby nieupoważnione nie powinny mieć wstępu.
- Upewnić się, że gniazdo urządzenia zewnętrznego zostało zainstalowane w wystarczająco bezpieczny sposób.
- Upewnić się, że powietrze nie może dostać się do układu chłodniczego i podczas przesuwania układu klimatyzacji sprawdzić, czy nie wycieka czynnik chłodzący. Należy pamiętać, że środki chłodzące są bezwonne.
- Po zainstalowaniu klimatyzacji należy przeprowadzić rozruch próbny i sprawdzić dane eksploatacyjne.
- Bezpieczniki zainstalowane we wbudowanej centrali mają wartość znamionową T 5 A/250 V. Upewnić się, że urządzenie wewnętrzne jest zawsze zabezpieczone bezpiecznikiem o wystarczającej pojemności dla maksymalnego prądu wejściowego lub za pomocą innego urządzenia zabezpieczającego przed przeciążeniem.
- Podczas instalacji urządzenie musi pozostać odłączone od sieci zasilającej, co wskazuje na bezwzględną separację styków, co umożliwi całkowitą separację zgodnie z warunkami III kategorii przepięciowej. Muszą być one zintegrowane ze stałym okablowaniem zgodnie z przepisami bezpieczeństwa. Wszelkie prace elektryczne mogą być wykonywane wyłącznie przez profesjonalnego elektryka lub specjalistyczną firmę zajmującą się pracami elektrycznymi. Klimatyzator może być instalowany wyłącznie przez certyfikowaną specjalistyczną firmę.
- Nie umieszczać urządzenia w pobliżu substancji łatwopalnych (alkoholu itp.) lub pojemników pod ciśnieniem (np. aerozoli, butli z gazem itp.). Zachować odległość co najmniej 50 cm między urządzeniem a takimi substancjami.
- Jeśli urządzenie jest używane w miejscach bez wentylacji, należy przedsięwziąć środki ostrożności w celu uniknięcia zagrożenia pożarowego związanego z wyciekami gazu chłodniczego.
- Należy przestrzegać krajowych standardów dotyczących połączeń. Okablowanie musi być zgodne z obowiązującymi przepisami krajowymi.
- Przed dotknięciem zacisków przyłączeniowych należy odłączyć wszystkie obwody elektryczne od zasilania.
- To urządzenie może być używane przez dzieci w wieku powyżej ośmiu (8) lat, a także przez osoby o ograniczonych zdolnościach fizycznych, sensorycznych lub umysłowych lub bez doświadczenia i wiedzy, jeśli są one nadzorowane lub otrzymały instrukcje dotyczące bezpiecznego użytkowania urządzenia i rozumieją związane z tym zagrożenia.
- Dzieci nie mogą bawić się urządzeniem.
- Nie można naprawiać urządzenia samodzielnie, ale trzeba zawsze skontaktować się z autoryzowanym technikiem.
- Czyszczenie i konserwacja muszą być wykonywane przez wykwalifikowany personel. W każdym przypadku należy zawsze odłączyć urządzenie od zasilania przed przystąpieniem do czyszczenia lub czynności konserwacyjnych.
- To urządzenie nie zostało zaprojektowane do klimatyzacji mieszkań/pomieszczeń mieszkalnych i nie może być używane do innych celów, takich jak np. suszenie odzieży, chłodzenie artykułów spożywczych itp.
- Używać urządzenia wyłącznie z zainstalowanym filtrem powietrza. Używanie klimatyzatora bez filtra powietrza może prowadzić do nadmiernego nagromadzenia się kurzu lub zanieczyszczenia wewnętrznych części urządzenia i spowodować uszkodzenie i/lub nieprawidłowe jego działanie.

- Dlatego użytkownik jest odpowiedzialny za zapewnienie instalacji urządzenia przez wykwalifikowanego technika. Wykwalifikowany technik musi sprawdzić, czy urządzenie zostało uziemione zgodnie z obowiązującymi przepisami i wytycznymi, a także upewnić się, że urządzenie jest wyposażone w wyłącznik termomagnetyczny.
- Nigdy nie należy pozwalać, aby urządzenie było bezpośrednio wystawiane na działanie strumienia zimnego powietrza przez dłuższy okres czasu. Długotrwałe bezpośrednie narażenie na prąd zimnego powietrza może być szkodliwe dla zdrowia. Szczególną ostrożność zaleca się w przypadku dzieci, osób starszych lub chorych.
- Jeśli z urządzenia wydobywa się dym lub wyczuwalny jest zapach spalenizny, należy natychmiast odłączyć zasilanie i skonsultować się z technikiem serwisu. Korzystanie z urządzenia w takich okolicznościach i/lub w takich warunkach może spowodować pożar lub porażenie prądem.
- Za pomocą przycisku  wyłączyć urządzenie, jeśli nie będzie używane przez dłuższy czas.
- Upewnić się, że kierunek przepływu powietrza jest prawidłowo ustawiony. Zawory muszą być skierowane w dół w trybie ogrzewania i w górę w trybie chłodzenia.
- Unikając ekstremalnych wahań ustawień temperatury, można uniknąć uszkodzenia urządzenia.
- Nie zginać, nie ciągnąć ani nie zginać przewodu zasilającego, ponieważ może to spowodować jego uszkodzenie. Uszkodzony kabel zasilający może spowodować porażenie prądem elektrycznym oraz pożar. Tylko wyspecjalizowany personel techniczny może wymieniać uszkodzony kabel zasilający.
- Nie blokować wlotu ani wylotu powietrza urządzenia wewnętrznego lub urządzenia zewnętrznego. Zablokowanie lub zatykanie tych otworów prowadzi do zmniejszenia wydajności chłodzenia i może spowodować nieprawidłowe działanie lub uszkodzenie. Nie wolno dokonywać żadnych nieautoryzowanych lub niewłaściwych zmian ani zmian w urządzeniu.
- Nie kłaść na urządzeniu żadnych ciężkich ani gorących przedmiotów.
- Nie pozostawiać otwartych okien ani drzwi przez dłuższy czas, gdy klimatyzator jest używany.
- Nie kierować strumienia powietrza na rośliny ani zwierzęta. Długie okresy bezpośredniego narażenia na zimne prądy powietrza mogą mieć negatywny wpływ na rośliny i zwierzęta.
- Nie wchodzić na urządzenie zewnętrzne i nie stawiać na nim żadnych przedmiotów.
- Nigdy nie wkładać żadnego drąga, pręta, drążka lub podobnego przedmiotu do urządzenia. Może to spowodować obrażenia ciała oraz szkody materialne.
- Upewnić się, że używasz odpowiedniego, specjalnie zaprojektowanego narzędzia do układania i gięcia rur chłodzących. Ze względów bezpieczeństwa należy za wszelką cenę unikać wyboczenia delikatnych kabli. Wszystkie prace muszą być wykonane przez certyfikowaną firmę oraz odpowiednio udokumentowane i określone zgodnie z wyposażeniem dołączonym do urządzenia.
- Rur chłodzących nie wolno przedłużać ani skracać bez podjęcia dalszych środków, ponieważ zostały one już fabrycznie napełnione czynnikiem chłodzącym podczas produkcji.

UWAGA:

Wszelkie modyfikacje techniczne rur chłodzących **muszą** być wykonywane przez certyfikowaną specjalistyczną firmę. Niewłaściwe przeróbki lub modyfikacje spowodują wygaśnięcie gwarancji.

- Sprawdzić, czy wszystkie rury i kable są nieprzepuszczalne, aby zapobiec tworzeniu się cieczy, pary wodnej lub kondensatu i np. aby zapobiec ich penetracji przez wewnętrzne ściany urządzenia. Zapobiegnie to gromadzeniu się wilgoci, a także tworzeniu się pleśni.

Postępowanie się bateriami

OSTRZEŻENIE:

- Nie wystawiać baterii na działanie nadmiernego gorąca typu słońce, ogień lub tym podobne. Pojawia się **ryzyko wybuchu!**
- Baterie nie są zabawkami. Trzymać je z dala od dzieci.
- Nie otwierać baterii z użyciem siły.
- Nie dopuszczać do styczności z metalowymi przedmiotami (pierścionki, gwoździe, śruby, itp.). Pojawia się **ryzyko zwarcia!**
- Zwarcie może doprowadzić do nadmiernego nagrzania baterii lub nawet pożaru i w efekcie do obrażeń ciała.

OSTRZEŻENIE:

- Ze względu na własne bezpieczeństwo, podczas transportu zabezpieczać terminale baterii taśmą klejącą.
- W razie wycieku baterii, uważać, aby nie wetrzeć cieczy do oczu ani na błony śluzowe. W razie kontaktu, umyć ręce i opłukać oczy czystą wodą. W razie utrzymywania się jakiegokolwiek dyskomfortu, skonsultować się z lekarzem.
- Nie doładowywać baterii jednorazowego użytku.
- Wkładając baterie do komory należy dopilnować ich właściwej polaryzacji.

⚠ UWAGA:

- Kiedy przez dłuższy okres czasu nie korzystamy z pilota, wyjąć baterie, aby zapobiegać „wyciekowi” kwasu z baterii.
- Nie mieszać baterii różnego rodzaju ani nowych baterii ze starymi.
- Nie wyrzucać baterii wraz z odpadami gospodarstwa domowego. Zwrócić zużyte baterie do odpowiedniego punktu zbiórki lub do sprzedawcy.

Rozpakowanie urządzenia

1. Wyjąć urządzenie z opakowania.
2. Usunąć wszystkie materiały opakowaniowe, takie jak folie, materiały wypełniające i opakowania kartonowe.
3. Sprawdzić urządzenie pod kątem ewentualnych uszkodzeń transportowych, aby uniknąć zagrożeń.
4. W przypadku uszkodzenia nie wolno korzystać z urządzenia. Skontaktować się z dystrybutorem.

Zakres dostawy

Jednostka wewnętrzna

- a) 6 × śruba
- b) 6 × kolek
- c) 1 × uchwyt ścienny

Jednostka zewnętrzna

- d) 1 × wspornik dla systemu odprowadzania kondensatu
- e) 4 × stojak na jednostkę zewnętrzną

Akcesoria przyłączeniowe

- f) 1 × kabel połączeniowy do jednostki zewnętrznej
- g) 2 × rura chłodząca (szara i niebieska) wraz z izolacją
- h) 1 × materiał izolacyjny (zapasowy)
- i) 2 × rura do skroplin
- j) 1 × taśma winylowa
- k) 1 × zaślepka otworu

Akcesoria

- m) 1 × pilot
- n) 2 × baterie R03 „AAA” 1,5 V
- o) 2 × filtr
- p) 2 × wkład filtrujący
 - 1 × filtr z węglem aktywnym (szary)
 - 1 × filtr jonizujący (zielony)

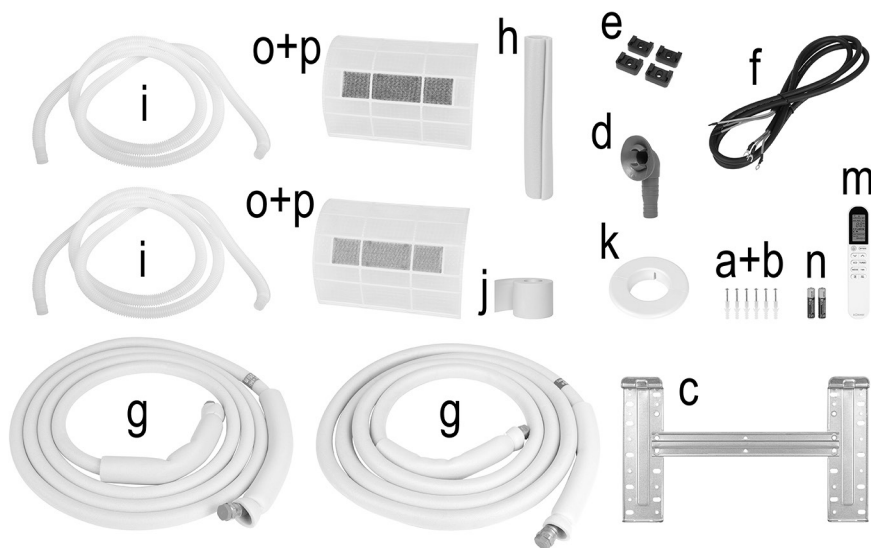

Przegląd elementów obsługi

Strona 3

Jednostka urządzenia do obszarów wewnętrznych

- 1 Panel przedni
- 2 Wkład filtrujący z filtrem z węglem aktywnym (szary)
- 3 Wkład filtrujący z filtrem jonizującym (zielony)
- 4 Moduł WLAN
- 5 Wyświetlacz LED
- 6 Tabliczka znamionowa (pozycja może się różnić)
- 7 Schemat połączeń
- 8 Elektryczna jednostka przyłączeniowa
- 9 przycisk (włączania / wyłączania zasilania)
- 10 Deflektor powietrza
- 11 Odbiornik sygnału
- 12 Kłap powietrza
- 13 Pilot zdalnego sterowania

Jednostka urządzenia do obszarów zewnętrznych

- 14 tabliczka znamionowa do zastosowań zewnętrznych (pozycja może się różnić)
- 15 Osłona złącza
- 16 Zawór płynu chłodzącego
 - a szary
 - b niebieski
- 17 Wylot powietrza

Pilot zdalnego sterowania

ⓘ WSKAZÓWKA:

Jeśli nawet w Państwa modelu brakuje jednej z tych funkcji, pomimo to po naciśnięciu przycisku słyszalny będzie sygnał dźwiękowy.

Przyciski na pilocie

Nr.	Przycisk	Znaczenie
1		Włącznik / Wyłącznik
2	OPTION	Klawisz wyboru
3		Klawisz ustawień / wyboru
4		Klawisz ustawień / wyboru
5	ECO	Włączanie / wyłączanie funkcji ECO
6	TURBO	Włączanie / wyłączanie funkcji Turbo
7	Mode	Tryb działania klawisza wyboru
8	Fan	Dostosować prędkość powietrza
9		Wyregulować kłapę powietrza
10		Wyregulować deflektor powietrza (nieдоступny; należy ustawić ręcznie)

Wyświetlacz pilota

	Wyświetlacz sieciowy
	Zabezpieczenie przed dziećmi
AUTO	Tryb automatyczny
COOL	Tryb chłodzenia
DRY	Tryb osuszania powietrza
HEAT	Tryb ogrzewania
FAN	Tryb wentylacji
ECO	Tryb oszczędzania energii
	Wyświetlacz prędkości wentylacji
	Wentylator wyłączony
	Maksymalna temperatura i prędkość
	Wyświetlacz kłapy powietrza
	Wyświetlacz deflektora powietrza (nieдоступny)
[SLEEP]	Tryb drzemki
[TIMER]	Automatyczny włącznik / wyłącznik zasilania
[FEEL]	Automatyczne obliczanie temperatury
[MILDEW]	Samoczyszczenie pod kątem pleśni
[HEALTH]	Funkcja zdrowia (nieдоступna)
[8°C H]	Nieдоступna

Informacja dotycząca aplikacji „Smart Life - Smart Living”

 Smart Life - Smart Living aplikacja jest dostępna dla systemu Android oraz iOS. Zeskanuj odpowiedni kod QR i pobierz ją bezpośrednio.

WSKAZÓWKA:

W zależności od dostawcy, mogą zaistnieć koszty związane z pobieraniem aplikacji.



Google Play



App Store

Jednostka wewnętrzna (a)

- Zamontować jednostkę wewnętrzną na solidnej ścianie, która nie jest narażona na wibracje.
- Żaden z otworów w urządzeniu nie może być zasłonięty, aby powietrze mogło napływać do całego pomieszczenia.
- Nie montować urządzenia w pobliżu źródeł ciepła, oparów lub łatwopalnych gazów.
- Nie montować urządzenia w miejscu, w którym będzie narażone na bezpośrednie działanie promieni słonecznych przez dłuższy czas.
- Wybrać miejsce, w którym kondensat może łatwo odpływać i z którego można łatwo podłączyć jednostkę wewnętrzną do jednostki zewnętrznej.
- Regularnie sprawdzać, czy urządzenie działa prawidłowo i zawsze przestrzegać wytycznych dotyczących minimalnych odległości i/lub utrzymywać te przestrzenie w czystości. Wybrać lokalizację, z której można łatwo dotrzeć do filtra.

Informacje na temat korzystania z aplikacji

To urządzenie umożliwia obsługę urządzenia za pośrednictwem sieci domowej. Wymagania wstępne to: 1) stałe połączenie Wi-Fi z routerem i 2) bezpłatna aplikacja „Smart Life - Smart Living”. Aplikacja umożliwia wygodny dostęp do wszystkich funkcji urządzenia. Aby zapobiec przypadkowemu włączeniu urządzenia, zalecamy odłączenie go od zasilania, gdy znajdują się Państwo poza domem!

Wymagania systemowe do użytkowania aplikacji

- iOS 10.0 lub wyższy
- Android 5.0 lub wyższy

Uruchomienie za pośrednictwem aplikacji

1. Zainstalować aplikację „Smart Life - Smart Living”.
2. Aktywować funkcję Wi-Fi w ustawieniach swojego urządzenia.
3. Upewnić się, że Państwa sieć Wi-Fi znajduje się w pobliżu urządzenia.
4. Włączyć jednostkę wewnętrzną.
5. Uruchomić aplikację i wybrać „+”.
6. Wybrać menu „Klimatyzator” i postępować zgodnie z instrukcjami na wyświetlaczu.
7. Nacisnąć przycisk **ECO** na pilocie sześć razy, aż na wyświetlaczu pojawi się „CF”. Jeśli na wyświetlaczu pojawi się „AP”, nacisnąć ponownie przycisk **ECO** sześć razy.

WSKAZÓWKA:

„CF”: Lampka ostrzegawcza na module (4) szybko miga.
„AP”: Lampka ostrzegawcza na module (4) miga powoli.

- W takim przypadku nacisnąć „następny krok”. Wprowadzić hasło.
8. Po pomyślnym podłączeniu urządzenia kontrolka Wi-Fi będzie się świecić w sposób ciągły. Teraz możesz obsługiwać urządzenie za pomocą aplikacji.

WSKAZÓWKA:

Urządzenie może współpracować tylko z routerami 2,4 GHz. Routery 5 GHz nie są obsługiwane.

Odłączanie Wi-Fi

Jeśli chce się rozłączyć istniejące połączenie WiFi (lampa kontrolna świeci się), wykonać następujące czynności:

Nacisnąć przycisk **ECO** na pilocie sześć razy.

WSKAZÓWKA:

Jeśli chce się ponownie nawiązać połączenie WiFi, postępować zgodnie z opisem w rozdziale „Uruchomienie za pośrednictwem aplikacji”.

Instalacja

Jednostka zewnętrzna (b)

- Nie montować jednostki zewnętrznej w pobliżu źródeł ciepła, oparów lub łatwopalnych gazów.
- Nie ustawiać urządzenia w miejscach nadmiernie zakurzonych.
- Zainstalować urządzenie w miejscu, w którym nikt nie będzie przeszkadzał hałasem podczas pracy i które nie jest uczęszczane przez wiele osób. Jeśli to konieczne, należy uzgodnić to z sąsiadami. W razie potrzeby należy zapoznać się z niemiecką federalną dyrektywą dotyczącą ochrony przed emisjami.
- Nie instalować urządzenia w miejscu, w którym będzie narażone na bezpośrednie działanie promieni słonecznych lub trudnych warunków pogodowych, ani nie używać ochrony przeciwsłonecznej, która będzie miała negatywny wpływ na przepływ powietrza.
- Zawsze przestrzegać minimalnych odległości przedstawionych na poniższej ilustracji i/lub utrzymywać wolną przestrzeń w tej odległości podczas instalacji i obsługi.
- Zainstalować jednostkę zewnętrzną w stabilnym miejscu.

Jednostka wewnętrzna (a)

- Nie instalować urządzenia w wilgotnych pomieszczeniach, takich jak łazienki, pralnie itp.
- Aby uzyskać optymalne wyniki, montaż należy przeprowadzić jak najwyżej nad podłogą.

Minimalne odległości (w mm) zaznaczono na ilustracji.

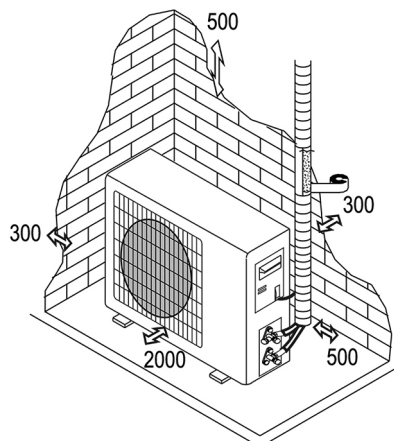

⚠ UWAGA:

- Nabywca musi zapewnić, że osoby / firmy / przedsiębiorstwa, które instalują, konserwują lub naprawiają te klimatyzatory, posiadają wystarczające kwalifikacje i doświadczenie w pracy z czynnikami chłodniczymi.
- Niewłaściwa instalacja i obsługa bez weryfikacji (np. certyfikatu) ze strony specjalistycznej firmy powoduje wygaśnięcie gwarancji zgodnie z (UE) 517/2014 rozdział II art. 3.

Instalowanie uchwyty ścienny

⚠ UWAGA:

Zanim zainstaluje się uchwyt ścienny, upewnić się, że znalazło się dokładne miejsce, w którym zamierza się wywiercić otwór na rurę! Patrz rozdział „Montaż jednostki wewnętrznej i przepustu ściennego na zewnątrz”.

1. Poluzować uchwyt ścienny na zatrzaskach.



2. Złożyć uchwyt ścienny do góry.

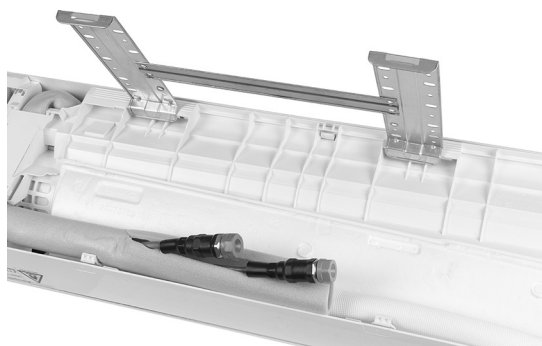

Jednostka zewnętrzna (b)

- Jeśli jednostka zewnętrzna jest narażona na wibracje, użyć gumowych zderzaków na podłodze, aby przeciwdziałać wpływowi wibracji.

3. Zdjąć uchwyt ścienny, zwalniając go z obsadki.

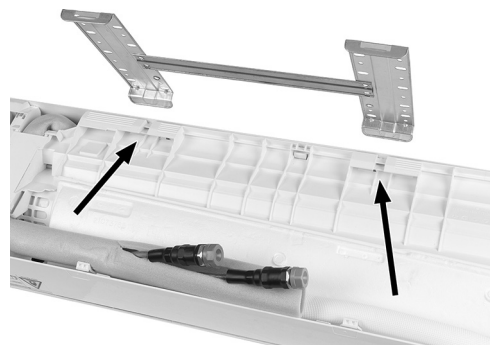

4. Wywierć otwory o głębokości co najmniej 32 mm w litej ścianie w celu zamocowania płyty.
5. Umieścić plastikowe kołki w otworze.
6. Przymocować płytę montażową do ściany za pomocą dołączonych śrub.
7. Upewnić się, że płyta montażowa jest mocno przykręcona.

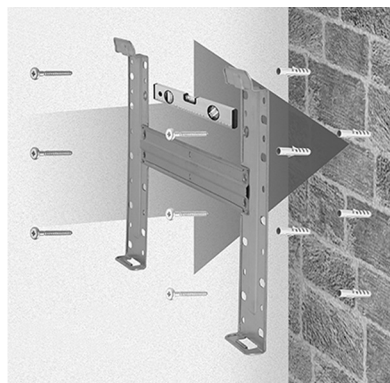

Wyrównanie rur chłodzących

⚠ UWAGA:

Klimatyzator musi być zainstalowany i podłączony przez certyfikowaną firmę chłodniczą i klimatyzacyjną. Niewłaściwa instalacja spowoduje wygaśnięcie gwarancji.

Rury chłodzenia można układać w 3 kierunkach, jak pokazano zgodnie z numerami na rysunku. Jeśli orurowanie zostanie umieszczone zgodnie z opcją 1 lub 3, należy użyć przecinaka, aby ostrożnie wyciąć nacięcie z boku jednostki wewnętrznej wzdłuż szwu.

Poprowadzić rury przyłączeniowe w kierunku otworu w ścianie i związać rury chłodzące, rury do skroplin i kabel zasilający taśmą winylową i zawsze zapewnić nieprzepuszczalną izolację, aby nie dopuścić do tworzenia się cieczy, pary wodnej lub kondensatu. na przykład przeniknąć przez ścianę. Zapobiegnie to gromadzeniu się wilgoci, a także tworzeniu się pleśni. Upewnić się, że rura do skroplin jest umieszczona na łagodnym nachyleniu, aby nie utrudniać przepływu wody.

⚠ UWAGA:

Upewnić się, że rury są szczelnie uszczelnione, aby uniknąć uszkodzeń spowodowanych wilgocią i gromadzenia się pleśni w ścianie.

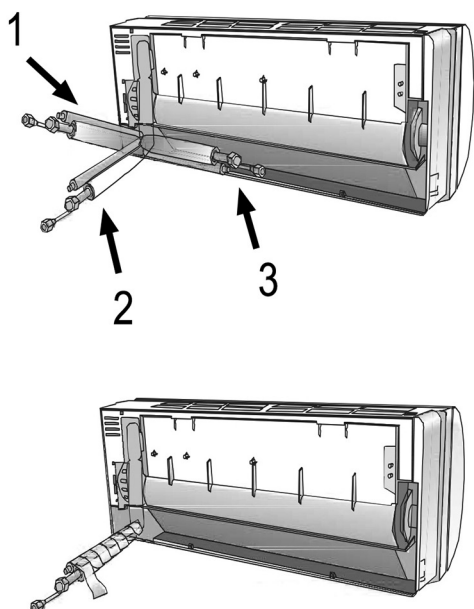

Rozwijanie rur chłodzących

- Zaślepki zdejmować tylko bezpośrednio przed podłączeniem rur chłodzących, aby zapobiec zabrudzeniu.
- Jeśli rury będą zbyt często wyginane lub ciągnięte, staną się sztywne. Nie zginać rur więcej niż trzy razy.
- Ostrożnie rozwijać rury, jak pokazano na schemacie A. Unikać wybozczenia.

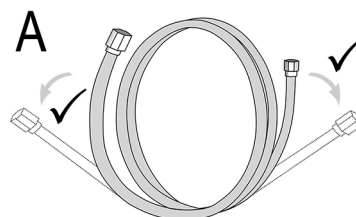

△ UWAGA:

Nie rozsuwać rury, jak pokazano na schemacie B. Zamiast tego, ostrożnie ją rozwijać.

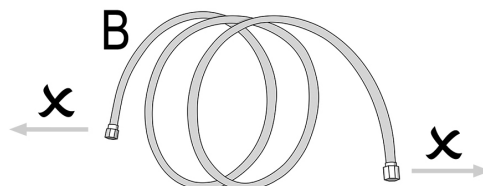

Połączenia z jednostką wewnętrzną

△ UWAGA:

Klimatyzator musi być zainstalowany i/lub podłączony przez certyfikowaną firmę chłodniczą i klimatyzacyjną. Niewłaściwa instalacja spowoduje wygaśnięcie gwarancji.

1. Zdjąć nasadki ochronne.
2. Sprawdzić połączenia pod kątem zabrudzenia lub uszkodzenia.
3. Połączyć nakrętkę łączącą z gwintem przyłączeniowym jednostki wewnętrznej. Należy przy tym zwrócić uwagę na kolor nasadek ochronnych.
4. Dokręcić połączenie odpowiednim kluczem.

ℹ WSKAZÓWKA:

Zawsze zwracać uwagę na właściwy moment dokręcania i przestrzegać dołączonej tabeli zatytułowanej „Informacje dotyczące instalacji”.

Podłączanie rury do skroplin do jednostki wewnętrznej

Niezwykle ważne jest, aby rura do skroplin została zainstalowana we właściwy sposób do jednostki wewnętrznej.

1. Ułożyć wąż spustowy pod rurą i upewnić się, że nie ma żadnych zagłębień ani wgłębień.
2. Wąż spustowy musi być skierowany w dół, aby ułatwić przepływ skroplonej wody.
3. Nie zginać ani nie skręcać węża spustowego. Nie pozwolić mu wystawać. Nie zanurzać końcówki w wodzie. Jeśli rura jest podłączona do przedłużki, należy zapewnić połączenie podczas wkładania jej do jednostki wewnętrznej.
4. Jeśli rury chłodzące są ułożone zgodnie z punktem 3 w rozdziale zatytułowanym „Wyrównanie rur chłodzących”, wówczas rury, kabel połączeniowy jednostki zewnętrznej i rura odprowadzająca skroploną wodę muszą być zamocowane z tyłu urządzenia za pomocą złączek rurowych.
5. Włożyć łącznik rurowy do odpowiedniego urządzenia.
6. Mocno docisnąć rurę łączącą do jednostki klimatyzacyjnej i upewnić się, że połączenie jest szczelne.

△ UWAGA:

Unikać wybozczenia podczas pozycjonowania i zezwalać na wykonywanie tych zadań wyłącznie przez certyfikowane firmy specjalistyczne!

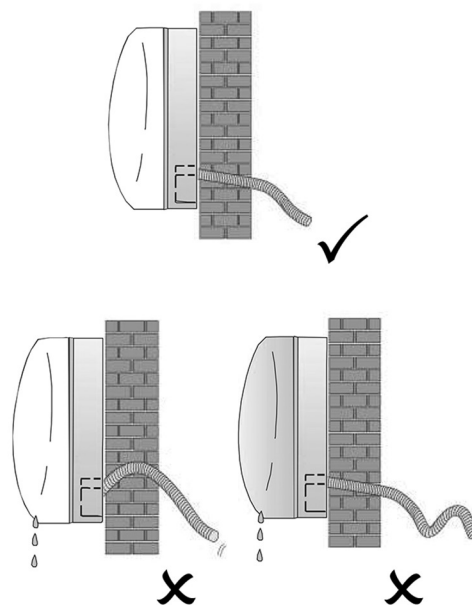

Montaż jednostki wewnętrznej i przepustu ściennego na zewnątrz

Po podłączeniu rur chłodzących oraz rury spustowej skroplonej wody zgodnie z instrukcją należy postępować w następujący sposób:

1. Zachowując szczególną ostrożność, ułożyć rury, kabel połączeniowy jednostki zewnętrznej i rurę do skroplin w miejscu, w którym mają być poprowadzone przez ścianę na zewnątrz.
2. Owinąć razem rury skroplin, kabel połączeniowy jednostki zewnętrznej i rurę do skroplin taśmą winylową, a następnie szczelnie przykryć wszystko taśmą izolacyjną (brak w zestawie).

⚠ UWAGA:

- Upewnić się, że rury są szczelnie uszczelnione, aby uniknąć uszkodzeń spowodowanych wilgocią i gromadzenia się pleśni w ścianie.
- Upewnić się, że wszystkie odsłonięte części rurowe zostały wystarczająco odizolowane.

3. Wywiercić otwór o średnicy 57 mm z nachyleniem / spadkiem 5-7 mm. (Ilustracja 2)

ℹ WSKAZÓWKA:

Nawiercić ją z lekkim nachyleniem 5-7 mm na zewnątrz, aby mieć pewność, że skroplona woda będzie mogła odpłynąć. W każdym przypadku upewnić się, że na całej długości rury do skroplin znajduje się nachylenie w kierunku otworu w ścianie.

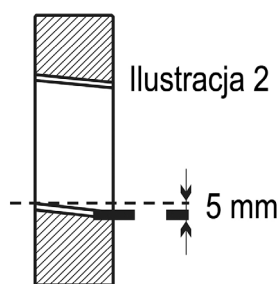

4. Włożyć osłonę otworu.
5. Przeprowadzić izolowane rury, kabel połączeniowy jednostki zewnętrznej i rury do skroplin przez otwór w ścianie.

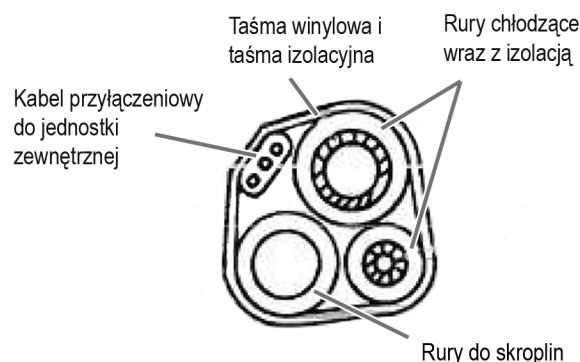

ℹ WSKAZÓWKA:

Po zamontowaniu rur należy uszczelnić otwór w ścianie, przez który poprowadzono rury, tak aby był zarówno hermetyczny, jak i wodoszczelny.

6. Przymocować bezpiecznie jednostkę wewnętrzną do górnej części płyty do montażu ściennego.
7. Docisnąć mocno dolną część jednostki wewnętrznej do płyty do montażu ściennego, aż do oporu.

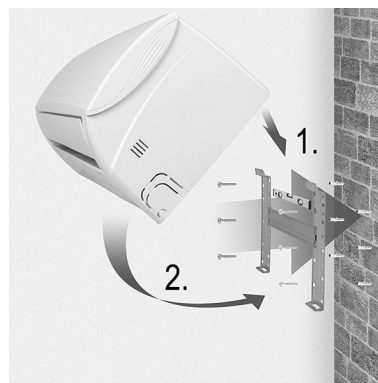

Instalacja jednostki zewnętrznej

- Przed podłączeniem rur zdecydować, gdzie chcesz umieścić jednostkę zewnętrzną i upewnić się, że w wybranym miejscu jest wystarczająco dużo miejsca na prace konserwacyjne, które będą przeprowadzane w późniejszym czasie. (Przestrzegać minimalnych odległości)
- Założyć nasadki ochronne (w zestawie) na stojak i przymocować je w odpowiednich miejscach.
- Używać wyjątkowo wytrzymałych śrub / kołków rozporowych i pamiętać również o wadze urządzenia, aby w miarę upływu czasu wibracje spowodowane pracą nie powodowały poluzowania połączenia. Urządzenie należy zainstalować zgodnie z obowiązującymi przepisami bezpieczeństwa.

Rura spustowa kondensatu do jednostki zewnętrznej

Skroplona woda i lód, które gromadzą się w jednostce zewnętrznej w wyniku wytwarzania ciepła, można odprowadzić za pomocą rury do skroplin.

1. Zamocować wsporniki rury spustowej skroplin w przewidzianym do tego otworze 25 mm.
2. Podłączyć wsporniki rury odprowadzającej skropliny do rury do skroplin i upewnić się, że przepływ jest odpowiednio kontrolowany, aby uniknąć uszkodzeń spowodowanych wilgocią.

Połączenie elektryczne (jednostka zewnętrzna)

Zdjąć osłonę złącza (15) po prawej stronie urządzenia. Odpowiedni schemat znajduje się z tyłu. Zob. schemat.

1. Podłączyć kabel zasilający jednostki wewnętrznej do listwy zaciskowej.
2. Ostrożnie przymocować kabel zasilający jednostki zewnętrznej za pomocą zacisków połączeniowych.
3. Upewnić się, że kable zostały prawidłowo podłączone. Upewnić się, że uziemienie zostało prawidłowo zainstalowane.
4. Ponownie założyć osłonę ochronną na urządzenie.



⚠ UWAGA:

Wszelkie prace elektryczne musi wykonywać uprawniony elektryk zawodowy lub specjalistyczna firma elektroniczna. Niewłaściwa instalacja spowoduje wygaśnięcie gwarancji.

Instrukcje użycia szybkozłącza

Użyć szybkozłącza w celu łatwego połączenia wewnętrznych i zewnętrznych jednostek klimatyzatora. Szybka i łatwa procedura, odnośnie do której przysługują wszelkie roszczenia gwarancyjne pod warunkiem wykonania wszystkich prac przez wyspecjalizowaną firmę.

⚠ UWAGA:

- Dostarczone rury chłodzące zostały wstępnie napełnione środkiem chłodzącym podczas produkcji.
- **Nie wolno skracać ani wydłużać rur.**

Podłączenie do jednostki wewnętrznej

1. Zachować ostrożność, aby ostrożnie rozwinąć rury chłodzące jak opisano w rozdziale zatytułowanym „Rozwijanie rur chłodzących”. Zawsze unikać wyginania rur.
2. Zdjąć nasadki ochronne (niebieskie i szare) ze złączy na jednostce wewnętrznej.

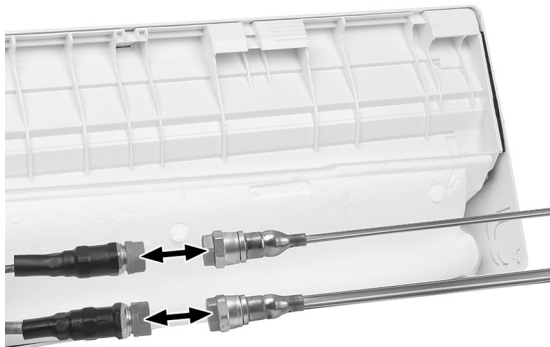

3. Upewnić się, że wszystkie śruby są w dobrym stanie i wolne od cząstek brudu, kurzu, piasku i innych zawiesin lub zabrudzeń.



4. Przykręcić rury chłodzące za pomocą złączy na jednostce wewnętrznej. Zwrócić uwagę, aby połączenia były wykonane zgodnie z niebiesko-szarą kolorystyką. Następnie dokręcić nakrętki dwoma kluczami (jeden do dokręcenia połączenia, a drugi do kontrowania).

i WSKAZÓWKA:

Zawsze zwracać uwagę na właściwy moment dokręcania i przestrzegać dołączonej tabeli zatytułowanej „Informacje dotyczące instalacji”.



Podłączenie do jednostki zewnętrznej

1. Zachować ostrożność, aby ostrożnie rozwinąć rury chłodzące, jak opisano w rozdziale zatytułowanym „Rozwijanie rur chłodzących”. Zawsze unikać wyginania rur.
2. Zdjąć nasadki ochronne (niebieskie i szare) ze złączy na jednostce zewnętrznej.



3. Upewnić się, że wszystkie śruby są w dobrym stanie i wolne od cząstek brudu, kurzu, piasku i innych zawiesin lub zabrudzeń.



4. Przykręcić rury chłodzące za pomocą złączy na jednostce zewnętrznej. Zwrócić uwagę, aby połączenia były wykonane zgodnie z niebiesko-szarą kolorystyką. Następnie dokręcić nakrętki dwoma kluczami (jeden do dokręcenia połączenia, a drugi do kontrowania).

i WSKAZÓWKA:

Zawsze zwracać uwagę na właściwy moment dokręcania i przestrzegać dołączonej tabeli zatytułowanej „Informacje dotyczące instalacji”.



5. Upewnić się, że obwód chłodniczy urządzenia jest prawidłowo podłączony i szczelny. Skontrolować elementy łączące za pomocą sprayu do wycieków. Jeśli pojawią się pęcherzyki powietrza, występują nieszczelności. W takim przypadku konieczne jest uszczelnienie zaworów odcinających. Dokładnie sprawdzić rury i połączenia.

WSKAZÓWKA:

Zawór odcinający (a) został zaplombowany podczas produkcji i nie można go otwierać. Zawór serwisowy (b) służy wyłącznie do celów serwisowych.

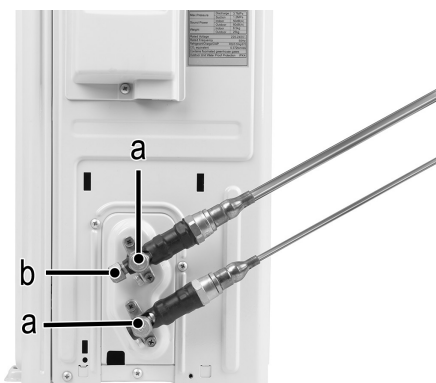

UWAGA:

Klimatyzator musi być zainstalowany i podłączony przez certyfikowaną firmę chłodniczą i klimatyzacyjną. Niewłaściwa instalacja spowoduje wygaśnięcie gwarancji.

Testowanie jednostki wewnętrznej

- Czy wyłącznik zasilania działa prawidłowo?
- Czy wentylator działa?
- Czy tryby pracy działają normalnie?
- Czy można dokładnie ustawić temperaturę i czas?
- Czy wszystkie lampy świecą się normalnie?
- Czy klapy powietrza działają prawidłowo?
- Czy rura do skroplin działa normalnie?

UWAGA:

Wszystkie opisane powyżej kroki muszą być wykonane przez certyfikowaną firmę chłodniczą i klimatyzacyjną. Niewłaściwa realizacja skutkuje wygaśnięciem gwarancji.

Testowanie jednostki zewnętrznej

- Czy podczas pracy mają miejsce nietypowe dźwięki lub wibracje?
- Czy środek chłodzący wycieka?

WSKAZÓWKA:

Elektroniczny system sterowania uruchomi sprężarkę dopiero po trzech minutach od włączenia urządzenia.

UWAGA:

Wszystkie opisane powyżej kroki muszą być wykonane przez certyfikowaną firmę chłodniczą i klimatyzacyjną. Niewłaściwa realizacja skutkuje wygaśnięciem gwarancji.

Informacje dotyczące instalacji

Instrukcje instalacji – informacje dotyczące instalacji			
Model projektowy / Wydajność chłodnicza (Btu/h)	9k	12k	15/18k
Średnica rury chłodzącej a)	1/4" 6	1/4" 6	1/4" 6
Średnica rury chłodzącej b)	3/8" 9,52	1/2" 12	1/2" 12
Standardowa długość rury chłodzącej	5m	5m	5m
Maksymalna odległość między jednostką wewnętrzną i zewnętrzną	15m	15m	15m
Dodatkowa ilość czynnika chłodniczego	20g/m	20g/m	30g/m
Maksymalna odległość między jednostką wewnętrzną i zewnętrzną	5m (15m)	5m (15m)	5m (15m)
Środek chłodzący*	R32	R32	R32

*) Dodatkowe informacje można znaleźć na tabliczce informacyjnej na jednostce zewnętrznej.

Moment dokręcania kołpaków ochronnych i połączeń kołnierzywyc

Rura chłodząca	Moment dokręcania (N × m)	Odpowiednie obciążenie: Klucz 20 cm		Moment dokręcania (N × m)
1/4" 6	15-20	Mocno / mocno ręcznie	Nakrętka łącząca serwisowa	7-9
3/8" 9,52	31-35	Mocno	Nasadki ochronne	25-30
1/2" 12	35-45	Mocno		
5/8" 15,88	75-80	Mocno		

Specyfikacje kabli

Instrukcja instalacji – informacje dla instalatora				
Model	Czynnik chłodzący (Btu/h)	9k	12k	15/18k
Kabel zasilania	N	1,0 mm ² AWG18	1,0 mm ² (1,5 mm ²) AWG18 (AWG16)	1,5 mm ² AWG16
	L	1,0 mm ² AWG18	1,0 mm ² (1,5 mm ²) AWG18 (AWG16)	1,5 mm ² AWG16
	E	1,0 mm ² AWG18	1,0 mm ² (1,5 mm ²) AWG18 (AWG16)	1,5 mm ² AWG16
Kabel łączący	N	1,0 mm ²	1,0 mm ² (1,5 mm ²)	1,5 mm ²
	L	1,0 mm ²	1,0 mm ² (1,5 mm ²)	1,5 mm ²
	1	1,0 mm ²	1,0 mm ² (1,5 mm ²)	1,5 mm ²
	2	0,75 mm ²	0,75 mm ²	0,75 mm ²
	3	0,75 mm ²	0,75 mm ²	0,75 mm ²

Instrukcje instalacji – informacje dotyczące instalacji				
Transformator napięcia		9k	12k	18/22k
Model	Czynnik chłodzący (Btu/h)	Przekrój		
Kabel zasilania	N	1,0 mm ² (1,5 mm ²) AWG18 (AWG16)	1,0 mm ² (1,5 mm ²) AWG18 (AWG16)	1,5 mm ² AWG16
	L	1,0 mm ² (1,5 mm ²) AWG18 (AWG16)	1,0 mm ² (1,5 mm ²) AWG18 (AWG16)	1,5 mm ² AWG16
	E	1,0 mm ² (1,5 mm ²) AWG18 (AWG16)	1,0 mm ² (1,5 mm ²) AWG18 (AWG16)	1,5 mm ² AWG16
Kabel łączący	N	1,0 mm ² (1,5 mm ²)	1,0 mm ² (1,5 mm ²)	1,5 mm ²
	L	1,0 mm ² (1,5 mm ²)	1,0 mm ² (1,5 mm ²)	1,5 mm ²
	1	1,0 mm ² (1,5 mm ²)	1,0 mm ² (1,5 mm ²)	1,5 mm ²

Przy 220 V 7K, 9K, 12K, 15K, 16K, 18K, 22K, 24K, 30K wartość zapasowa dla jednostki wewnętrznej klimatyzacji wynosi: 50 T, 3,15 A

Przy 110 V 7K, 9K, 12K wartość zapasowa dla jednostki wewnętrznej klimatyzacji wynosi: 50 T, 3,15 A

125 V 7K, 9K, 12K wartość zapasowa dla jednostki wewnętrznej klimatyzacji wynosi: 61 T, 15 A

250 V 18K, 22K, 24K wartość zapasowa dla jednostki wewnętrznej klimatyzacji wynosi: 65 T, 25 A!

Schemat obwodu

Schemat obwodu może się różnić w zależności od modelu. Należy przestrzegać schematów obwodów na jednostce wewnętrznej i zewnętrznej.

Schemat obwodu (7) jednostki wewnętrznej znajduje się pod panelem przednim (1).

Schemat obwodu jednostki zewnętrznej znajduje się na odwrotnej stronie osłony złącza (15).

i WSKAZÓWKA:

W niektórych modelach kable zostały podłączone przez producenta do głównej płytki drukowanej jednostki wewnętrznej bez listew zaciskowych.



Działanie

Panel kontrolny

Jeśli pilot nie działa lub wymagana jest konserwacja, wykonać następujące czynności:

1. Otworzyć przednią pokrywę i unieść ją do góry, aż dotrze się do przycisku .



2. Naciśnięcie przycisku  spowoduje uruchomienie funkcji chłodzenia. (Będzie słyszalny sygnał dźwiękowy)
3. Naciśnięcie przycisku  na 3 sekund spowoduje uruchomienie funkcji podgrzewania. (Będą słyszalne dwa sygnały dźwiękowe)
4. Aby ją wyłączyć, należy nacisnąć ponownie przycisk . (Będzie słyszalny długi sygnał dźwiękowy)

i WSKAZÓWKA:

Zewnętrzne ciśnienie statyczne pompy wodnej we wszystkich modelach wynosi 0 Pa.

Pilot zdalnego sterowania

1. Otworzyć pokrywę komory baterii z tyłu pilota, popychając ją w kierunku strzałki.
2. Włożyć 2 baterie R03 „AAA” 1,5 V. Upewnić się, że polaryzacja jest prawidłowa. (Zob. na spód komory baterii)

WSKAZÓWKA:

- **Zabezpieczenie przed dziećmi:** Nacisnąć jednocześnie przyciski ▲ i ▼ aby aktywować blokadę przed dziećmi.
- **Włączanie / wyłączenie wyświetlacza:** Nacisnąć i przytrzymać przycisk ECO

3. Skierować pilota w stronę klimatyzatora.

Regulacja przepływu powietrza

Strumień powietrza będzie równomiernie rozprowadzany, gdy uchroni do pomieszczenia. Dostępne są opcje optymalizacji kierunku przepływu.

Przycisk  aktywuje klapę kierującą powietrze (1). Strumień powietrza jest kierowany od góry do dołu, aby zapewnić równomierne rozprowadzenie powietrza w całym pomieszczeniu.

Deflektory powietrza (2) należy ustawić ręcznie i znajdują się one pod klapami kierującymi powietrze. Umożliwiają one skierowanie strumienia powietrza w prawo lub w lewo.

UWAGA:

- Ustawienie deflektora powietrza musi nastąpić, gdy urządzenie jest wyłączone.
- **Nigdy** nie ustawiać klap kierujących powietrze ręcznie (np. ręką). Może to spowodować poważne uszkodzenia.
- Nigdy nie wkładać palców, patyków ani innych przedmiotów do otworów wlotu / wylotu powietrza. Może to spowodować szkody materialne i obrażenia ciała.

WSKAZÓWKA:

- Należy pamiętać, że ze względów konstrukcyjnych nie wszystkie funkcje można wyświetlić na wyświetlaczu pilota w każdym trybie pracy. Naciskając klawisz **OPTION** można sprawdzić, które funkcje są dostępne dla poszczególnych trybów pracy.
- Przycisk **MODE** ⇔ Wybrać tryb pracy
- Przycisk **OPTION** ⇔ Wybrać funkcję

Tryb chłodzenia (COOL)

Tryb chłodzenia umożliwia jednoczesne chłodzenie pomieszczenia i redukcję wilgotności powietrza.

1. Aby włączyć tryb chłodzenia, nacisnąć przycisk **MODE** aż na wyświetlaczu pilota pojawi się „COOL”. Funkcja chłodzenia zostanie aktywowana, jeśli wybrana temperatura jest niższa od temperatury w pomieszczeniu. (Wybór za pomocą klawiszy ▲ i ▼.)
2. Aby zoptymalizować działanie klimatyzacji, wyregulować temperaturę, prędkość i kierunek przepływu powietrza, naciskając odpowiednie przyciski.

Tryb ogrzewania (HEAT)

Tryb ogrzewania umożliwia ogrzanie pomieszczenia.

1. Aby włączyć tryb ogrzewania, nacisnąć przycisk **MODE** aż na wyświetlaczu pilota pojawi się „HEAT”. Funkcja ogrzewania zostanie aktywowana, jeśli wybrana temperatura jest wyższa od temperatury w pomieszczeniu. (Wybór za pomocą klawiszy ▲ i ▼.)
2. Aby zoptymalizować działanie ogrzewania, wyregulować temperaturę, prędkość i kierunek przepływu powietrza, naciskając odpowiednie przyciski.

WSKAZÓWKA:

- Jeśli urządzenie jest wyposażone w grzałkę elektryczną, opóźni to uruchomienie aplikacji o kilka minut.

WSKAZÓWKA:

- Upewnić się, że w przestrzeni między pilotem a odbiornikiem sygnału w jednostce wewnętrznej nie ma żadnych przedmiotów / przeszkód.
- Nigdy nie pozostawiać pilota zdalnego sterowania wystawionego na bezpośrednie działanie promieni słonecznych przez dłuższy czas.
- Używać i przechowywać pilota w odległości co najmniej jednego metra od telewizora lub innych urządzeń elektrycznych.

Włącznik / Wyłącznik

Nacisnąć przycisk  aby wyłączyć urządzenie.

Nacisnąć ponownie przycisk  aby ponownie włączyć urządzenie.

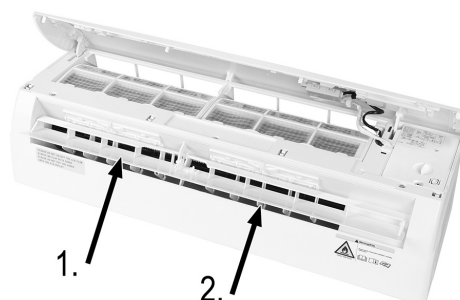

WSKAZÓWKA:

- Funkcja automatycznego rozmrażania może aktywować się w trybie ogrzewania. Ta funkcja rozmrażania jest niezbędna do czyszczenia urządzenia. Resztki szronu ze skraplacza są usuwane w celu przywrócenia pełnej zdolności wymiany ciepła. Ta procedura trwa zwykle od 2 do 10 minut. Wentylator przestanie działać podczas odmrężania. Po rozmrożeniu urządzenie automatycznie powraca do trybu ogrzewania.

Automatyczne włączenie się urządzenia (TIMER)

Aby zaprogramować automatyczne włączenie się urządzenia, należy je wyłączyć.

1. Nacisnąć przycisk **OPTION**.
2. Za pomocą klawiszy strzałek wybrać ▲ i ▼ aż na ekranie pojawi się „TIMER” wyświetlacz pilota.
3. Nacisnąć ponownie przycisk **OPTION** i za pomocą klawiszy strzałek wybrać ▲ i ▼, aby ustawić żądany czas.
4. Potwierdzić wybór przez naciśnięcie przycisku **OPTION**.

WSKAZÓWKA:

- Aby przerwać ustawioną funkcję, powtórzyć czynności opisane powyżej.
- Funkcję Timer można ustawić na 30-minutowe interwały.

Automatyczne wyłączenie się urządzenia (TIMER)

Aby zaprogramować automatyczne wyłączenie się urządzenia, należy je włączyć.

1. Nacisnąć przycisk **OPTION**.
2. Za pomocą klawiszy strzałek wybrać ▲ i ▼ aż na pilocie pojawi się „TIMER”.

- Nacisnąć ponownie przycisk **OPTION** i za pomocą klawiszy strzałek wybrać ▲ i ▼, aby ustawić żądany czas.
- Potwierdzić wybór przez naciśnięcie przycisku **OPTION**.

i WSKAZÓWKA:

- Aby przerwać ustawioną funkcję, powtórzyc czynności opisane powyżej.
- Funkcję Timer można ustawić na 30-minutowe interwały.

Tryb wentylacji (FAN)

Aby włączyć tryb wentylacji, nacisnąć przycisk **MODE** aż na wyświetlaczu pilota pojawi się „FAN”.

Naciskając klawisz **FAN** można regulować prędkość wentylatora w następującej kolejności:

- wył. (✂)
- LOW (■)
- MEDIUM (■■■)
- HIGH (■■■■)
- Turbo (↻)
- automatyczna

Tryb osuszania powietrza (DRY)

Ta funkcja pozwala na zmniejszenie wilgotności powietrza, a także poprawę jakości powietrza w pomieszczeniu.

Aby włączyć tryb osuszania powietrza, nacisnąć przycisk **MODE** aż na wyświetlaczu pilota pojawi się „DRY”. Wentylator włączy się ze zmiennym cyklem chłodzenia.

Tryb automatyczny (AUTO)

Aby aktywować tryb automatyczny, nacisnąć przycisk **MODE**, Aż na wyświetlaczu pilota pojawi się „AUTO”.

Prędkość wentylatora i temperatura będą sterowane automatycznie, niezależnie od temperatury w pomieszczeniu.

Temperatura otoczenia	Tryb pracy
< 20 °C	Ogrzewanie
20 °C ~ 26 °C	Osuszanie
> 26 °C	Chłodzenie

Tryb drzemki (SLEEP)

Funkcja **SLEEP** automatycznie dostosowuje temperaturę, aby powietrze w pomieszczeniu było szczególnie przyjemne w nocy. Podczas pracy w trybie chłodzenia/osuszania ustawiona temperatura będzie automatycznie zwiększana o 1 °C, aż do osiągnięcia wzrostu temperatury o 2 °C w ciągu 2 godzin.

- Aby aktywować tryb drzemki, nacisnąć przycisk **OPTION**.
- Za pomocą klawiszy strzałek wybrać ▲ i ▼ aż na pilocie pojawi się „SLEEP”.
- Potwierdzić wybór przez naciśnięcie przycisku **OPTION**.
- Użyć przycisku **OPTION**, aby wyłączyć funkcję „SLEEP”.

W trybie ogrzewania temperatura jest obniżana o 2 °C w ciągu pierwszych 2 godzin.

Po 10 godzinach w trybie drzemki urządzenie automatycznie się wyłączy.

Tryb oszczędzania energii (ECO)

Naciśnięcie przycisku **ECO** włącza lub wyłącza funkcję Eco. Urządzenie przejdzie w tryb oszczędzania energii. Ustawiona temperatura jest automatycznie, stopniowo zwiększana bez uszczerbku dla komfortu klimatycznego. Spowoduje to niskie zużycie energii.

Naciśnięcie i przytrzymanie przycisku **ECO** umożliwia wyłączenie wyświetlacza jednostki wewnętrznej.

Maksymalna temperatura i prędkość (↻)

Naciśnięcie przycisku **TURBO** włącza lub wyłącza Funkcję Turbo. Pozwala to na osiągnięcie ustawionej temperatury tak szybko, jak to możliwe.

Pleśń / Samoczyszczenie (MILDEW)

- Aby aktywować tryb samoczyszczenia, nacisnąć przycisk **OPTION**.
- Za pomocą klawiszy strzałek wybrać ▲ i ▼ aż na pilocie pojawi się „MILDEW”.
- Potwierdzić wybór przez naciśnięcie przycisku **OPTION**.
- Użyć przycisku **OPTION**, aby wyłączyć funkcję „MILDEW”.

Automatyczne obliczanie temperatury (FEEL)

Automatyczne obliczanie temperatury za pomocą czujnika w pilocie. Upewnić się, że pilot nie jest narażony na działanie źródeł ciepła, np. lamp.

- Aby aktywować „FEEL”, nacisnąć przycisk **OPTION**.
- Za pomocą klawiszy strzałek wybrać ▲ i ▼ aż na pilocie pojawi się „FEEL”.
- Potwierdzić wybór przez naciśnięcie przycisku **OPTION**.
- Nacisnąć przycisk **OPTION**, aby wyłączyć funkcję „FEEL”.

Czyszczenie i konserwacja

⚠ OSTRZEŻENIE:

Upewnić się, że woda nie przedostaje się do otworów urządzenia podczas czyszczenia. Niebezpieczeństwo porażenia prądem lub pożaru.

⚠ UWAGA:

- Regularnie konserwować urządzenie, aby zapewnić jego bezpieczne i wydajne działanie.
- Wszystkie prace związane z czyszczeniem i konserwacją muszą być wykonywane przez certyfikowaną firmę chłodniczą i klimatyzacyjną. Niewłaściwe zastosowanie skutkuje wygaśnięciem gwarancji.

Czyszczenie i wymiana filtra

- Otworzyć panel przedni w kierunku wskazywanym przez strzałkę.



2. Podnieść przednią pokrywę jedną ręką, drugą ręką wyjąć filtr przeciwkurzowy.

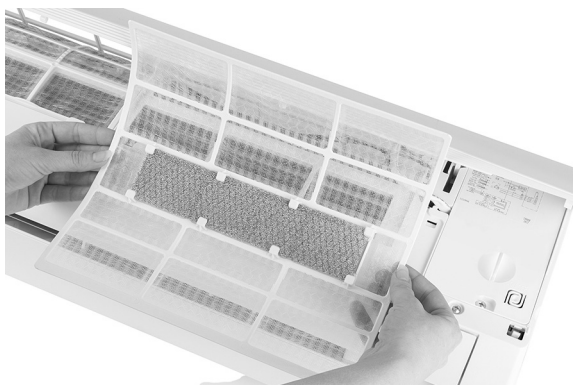
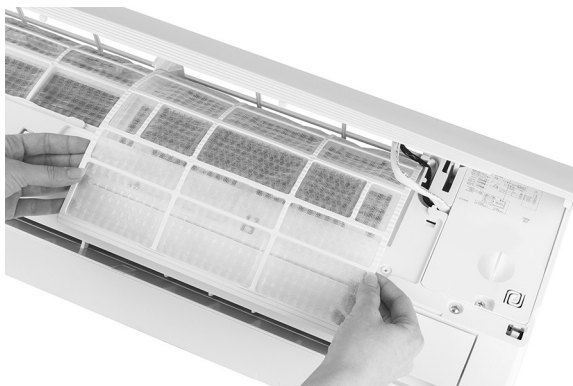

3. Oczyszczyć filtr wodą. W przypadku silnego zabrudzenia do czyszczenia użyć ciepłej wody (nie wyższej niż 45 °C). Następnie pozostawić filtr do wyschnięcia.
4. Ponownie włożyć filtr powietrza.
5. Zamknąć pokrywę komory.

WSKAZÓWKA:

Dodatkowe filtry z węglem aktywnym (szare) i filtry jonizujące (zielone) nie mogą być czyszczone i w zależności od liczby godzin pracy należy je wymienić na nowe. Poniższa ilustracja przedstawia proces usuwania filtrów.

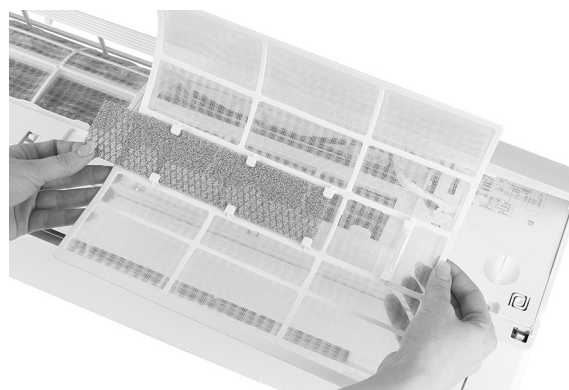

Czyszczenie jednostki wewnętrznej

- Otworzyć przednią płytę urządzenia i zdjąć zawiasy, aby ułatwić czyszczenie.
- Wyczyścić jednostkę wewnętrzną za pomocą szmatki i wody (nie wyższej niż 40 °C).

UWAGA:

- Nie rozpylać środków czyszczących na urządzenie.
- Nie zanurzać urządzenia w wodzie: elementy elektroniczne mogą ulec uszkodzeniu.
- Nie używać szczotki drucianej ani żadnych materiałów ściernych.

Czyszczenie jednostki zewnętrznej

Jeśli wlot powietrza na jednostce zewnętrznej jest zablokowany, usunąć wszelkie obecne liście lub inne odpady, a następnie usunąć pozostały kurz za pomocą sprężonego powietrza lub niewielkiej ilości wody.

Wymiana baterii

WSKAZÓWKA:

Używać tylko nowych baterii. Baterie należy wyjmować z pilota tylko wtedy, gdy klimatyzator jest wyłączony.

Jeśli:

- Nie słychać już sygnału potwierdzającego z jednostki wewnętrznej.
- Wyświetlacz nie działa prawidłowo.

Jak:

- Otworzyć tylną pokrywę.
- Włożyć nowe baterie. Upewnić się, że polaryzacja jest prawidłowa.

Wykrywanie i usuwanie usterek

Nieprawidłowe działanie / awaria	Możliwa przyczyna
Urządzenie nie działa.	Awaria zasilania / wyciągnięta wtyczka
	Uszkodzony silnik wentylatora jednostki wewnętrznej lub jednostki zewnętrznej
	Przełącznik termomagnetyczny na sprężarce jest uszkodzony
	Urządzenie ochronne jest uszkodzone lub zepsute lub ma przepalone bezpieczniki
	Luźne połączenia lub wyciągnięta wtyczka
	Przerwa w pracy w celu ochrony / konserwacji produktu
	Napięcie za wysokie lub za niskie
	Funkcja „TIMER” jest aktywna (automatyczne włączenie urządzenia)
Zwykły zapach	Uszkodzenie elektronicznej tablicy sterowniczej
	Zabrudzone lub brudne filtry powietrza
Szum wody	Płynny przepływ wsteczny w obiegu czynnika chłodniczego
Z wylotu powietrza wydostaje się drobna mgielka	Dzieje się tak, gdy powietrze w pomieszczeniu staje się bardzo zimne, na przykład w trybie „COOL” lub „DRY”.
Niezwykłe odgłosy	Hałas może być spowodowany rozszerzaniem się lub kurczeniem spowodowanym wahaniami temperatury panelu przedniego. Występowanie tych odgłosów nie oznacza, że urządzenie jest wadliwe lub zepsute.

Nieprawidłowe działanie / awaria	Możliwa przyczyna	
Niepożądany przepływ powietrza (gorącego lub zimnego)	Niewłaściwe lub nieodpowiednie ustawienia temperatury	
	Wlot lub wylot powietrza jest zablokowany w jednostce wewnętrznej lub jednostce zewnętrznej.	
	Filtr powietrza jest zatkany.	
	Prędkość wentylatora ustawiona na minimum	
	Inne źródła ciepła w pomieszczeniu	
Urządzenie nie reaguje na sygnały / wpisy.	Brakujące środki chłodzące	
	Pilot nie znajduje się wystarczająco blisko odbiornika jednostki wewnętrznej.	
	Baterie pilota są niewystarczające.	
Wyświetlacz jest wyłączony.	Przeszkody między pilotem a odbiornikiem	
	Aktywowana funkcja LED	
	Błąd napięcia	
Funkcje lub cechy są nieobecne na wyświetlaczu	Funkcja ECO fjest aktywna (patrz rozdział dotyczący „Tryb oszczędzania energii (ECO)”)	
	Nie wszystkie funkcje lub cechy są pokazane dla każdego trybu pracy (patrz rozdział dotyczący „Działanie”)	
W takim przypadku natychmiast wyłącz urządzenie i odłącz zasilanie:		
Nietypowe odgłosy podczas pracy		
Błąd w tablicy sterowniczej		
Przepalone bezpieczniki lub uszkodzony przełącznik		
Rozpylić wodę lub przedmioty w układzie		
Przeegrzany / spalony kabel lub wtyczka		
Silny zapach wydobywający się z urządzenia		
Kody błędów na wyświetlaczu		
W przypadku wystąpienia błędu na wyświetlaczu jednostki wewnętrznej pojawią się następujące kody błędów:		
	Kontrolka	Opis błędu
E1	Miga raz	Błąd czujnika temperatury wewnętrznej
E2	Miga dwukrotnie	Błąd czujnika temperatury zewnętrznej
E6	Miga sześć razy	Silnik wentylatora wewnętrznej jest uszkodzony

i WSKAZÓWKA:

Dodatkowe kody błędów można znaleźć w instrukcji serwisowej.

Dane techniczne

Model:..... CL 6045 QC CB
Waga netto jednostki wewnętrznej: ok. 7 kg
Waga netto jednostki zewnętrznej: ok. 25 kg
Zasilanie / napięcie: 220 - 240 V~, 50 Hz
Pobór mocy podczas chłodzenia: 800 W
Pobór mocy podczas ogrzewania: 699 W
Pobór mocy podczas zintegrowanego trybu czuwania: 5,0 W
Klasa ochrony: I
Wydajność chłodnicza: 9000 BTU (2600 kW/h)
Moc cieplna: 9000 BTU (2610 kW/h)
Środek chłodzący: R 32

Maksymalne dopuszczalne ciśnienie robocze:

Strona ciśnieniowa: 3,7 MPa
Strona ssawna: 1,2 MPa

Model:..... CL 6046 QC CB
Waga netto jednostki wewnętrznej: ok. 8,5 kg
Waga netto jednostki zewnętrznej: ok. 25 kg
Zasilanie / napięcie: 220 - 240 V~, 50 Hz
Pobór mocy podczas chłodzenia: 1130 W
Pobór mocy podczas ogrzewania: 922 W
Pobór mocy podczas zintegrowanego trybu czuwania: 5,0 W
Klasa ochrony: I
Wydajność chłodnicza: 12000 BTU (3400 kW/h)
Moc cieplna: 12000 BTU (3420 kW/h)
Środek chłodzący: R 32

Maksymalne dopuszczalne ciśnienie robocze:

Strona ciśnieniowa: 3,7 MPa
Strona ssawna: 1,2 MPa

Model:..... CL 6047 QC CB
Waga netto jednostki wewnętrznej: ok. 10,5 kg
Waga netto jednostki zewnętrznej: ok. 35,5 kg
Zasilanie / napięcie: 220 - 240 V~, 50 Hz
Pobór mocy podczas chłodzenia: 1579 W
Pobór mocy podczas ogrzewania: 1382 W
Pobór mocy podczas zintegrowanego trybu czuwania: 2,5 W
Klasa ochrony: I
Wydajność chłodnicza: 18000 BTU (5100 kW/h)
Moc cieplna: 18000 BTU (5130 kW/h)
Środek chłodzący: R 32

Maksymalne dopuszczalne ciśnienie robocze:

Strona ciśnieniowa: 3,7 MPa
Strona ssawna: 1,2 MPa

Wi-Fi

Obsługiwana sieć: 802.11 b/g/n
Maksymalna moc wyjściowa promieniowana: 18,0 dBm
Zakres częstotliwości: 2,4 GHz
Kanały: 1 - 13
Obsługiwane klucze Wi-Fi: WPA/WPA2

Zastrzegamy sobie prawo wprowadzania zmian technicznych i projektowych w trakcie ciągłego rozwoju produktu.

Ogłoszenie zgodności z dyrektywą

Clatronic International GmbH niniejszym oświadcza, że typ urządzenia radiowego CL 6045 QC CB / CL 6046 QC CB / CL 6047 QC CB jest zgodny z dyrektywą 2014/53/UE.

Ponadto, urządzenie jest zgodne z wymaganiami dyrektywy RoHS 2011/65/UE & (UE) 2015/863.

Pełny tekst deklaracji zgodności UE jest dostępny pod następującym adresem internetowym: www.sli24.de

118

W obszarze pobierania należy wprowadzić nazwę modelu CL 6045 QC CB.

Sprawdzono do działania w Polsce.

Warunki gwarancji

Przyznajemy 24 miesiące gwarancji na produkt licząc od daty zakupu. W tym okresie będziemy bezpłatnie usuwać w terminie 14 dni od daty dostarczenia wadliwego sprzętu z kartą gwarancyjną do miejsca zakupu wszystkie uszkodzenia powstałe w tym urządzeniu na skutek wady materiałów lub wadliwego wykonania, naprawiając oraz wymieniając wadliwe części lub (jeśli uznamy za stosowne) wymieniając całe urządzenie na nowe.

Sprzęt do naprawy powinien być dostarczony w komplecie wraz z dowodem zakupu oraz z ważną kartą gwarancyjną do sprzedawcy w miarę możliwości w oryginalnym opakowaniu lub innym odpowiednim dla zabezpieczenia przed uszkodzeniem. W razie braku kompletnego opakowania fabrycznego, ryzyko uszkodzenia sprzętu podczas transportu do i z miejsca zakupu ponosi reklamujący.

Naprawa gwarancyjna nie dotyczy czynności przewidzianych w instrukcji obsługi, do wykonania których zobowiązany jest użytkownik we własnym zakresie i na własny koszt.

Gwarancja nie obejmuje:

- mechanicznych, termicznych, chemicznych uszkodzeń sprzętu i wywołanych nimi wad,
- uszkodzeń powstałych w wyniku działania sił zewnętrznych takich jak wyładowania atmosferyczne, zmiana napięcia zasilania i innych zdarzeń losowych,
- nieprawidłowego ustawienia wartości napięcia elektrycznego, zasilanie z nieodpowiedniego gniazda zasilania,
- sznurów połączeniowych, sieciowych, żarówek, baterii, akumulatorów,
- uszkodzeń wyrobu powstałych w wyniku niewłaściwego lub niezgodnego z instrukcją jego użytkowania, przechowywania, konserwacji, samowolnego zrywania plomb oraz wszelkich przeróbek i zmian konstrukcyjnych dokonanych przez użytkownika lub osoby niepowołane,
- roszczeń z tytułu parametrów technicznych wyrobu, o ile są one zgodne z podanymi przez producenta,
- prawidłowego zużycia i uszkodzeń, które mają nieistotny wpływ na wartość lub działanie tego urządzenia.

Karta gwarancyjna bez pieczętki sklepu, daty sprzedaży, nie wypełniona, źle wypełniona, ze śladami poprawek, nieczytelna wskutek zniszczenia, bez możliwości ustalenia miejsca sprzedaży oraz dołączonego dowodu zakupu jest nieważna.

Korzystanie z usług gwarancyjnych nie jest możliwe po upływie daty ważności gwarancji. Gwarancja na części lub całe urządzenie, które są wymieniane kończy się, wraz z końcem gwarancji na to urządzenie.

Wszystkie inne roszczenia, wliczając w to odszkodowania są wykluczone chyba, że prawo przewiduje inaczej. Roszczenia wykraczające poza tą umowę nie są uwzględniane przez tą gwarancję.

Gwarancja na sprzedany towar konsumpcyjny nie wyłącza, nie ogranicza ani nie zawiesza uprawnień kupującego wynikających z niezgodności towaru z umową.

Gwarancja oraz zawarte w niej warunki obowiązują na terenie Rzeczypospolitej Polskiej.

Dystrybutor:
CTC Clatronic Sp. z o.o
Ul. Brzeska 1
45-960 Opole

Usuwanie

Usuwanie baterii



Jako użytkownicy mają Państwo zgodny z prawem obowiązek do zwrotu zużytych baterii bądź akumulatorów.

Wyjąć baterie z pilota przed utylizacją urządzenia.

Zwrócić baterie do punktu zbiórki przeznaczonego do gromadzenia starych baterii lub niebezpiecznych odpadów. Skontaktować się z lokalnymi przedstawicielstwami władz w celu pozyskania dalszych informacji.

Znaczenie symbolu „Pojemnik na śmieci”



Proszę oszczędzać nasze środowisko, sprzęt elektryczny nie należy do śmieci domowych.

Proszę korzystać z punktów zbiorczych, przewidzianych do zdawania sprzętu elektrycznego, i tam proszę oddawać sprzęt elektryczny, którego już nie będą Państwo używać.

Tym sposobem pomagają Państwo unikać potencjalnych następstw niewłaściwego usuwania odpadów, mających wpływ na środowisko i zdrowie ludzi.

Tą drogą przyczyniają się Państwo do ponownego użycia, do recyklingu i do innych form wykorzystania starego sprzętu elektrycznego i elektronicznego.

Informacje, gdzie można zdać sprzęt, otrzymają Państwo w swoich urzędach komunalnych lub w administracji gminy.

Használati utasítás

Köszönjük, hogy a termékünket választotta. Reméljük, elégedetten használja majd a készüléket.

A használati útmutatóban található szimbólumok

Az ön biztonságára vonatkozó utasítások kifejezetten meg vannak különböztetve. Kérjük, mindenképpen ügyeljen ezekre annak érdekében, hogy elkerülje a baleseteket és a készülék károsodását:

FIGYELMEZTETÉS:

Egészségét károsító veszélyforrásokra figyelmeztet és rámutat a lehetséges sérülési lehetőségekre.

VIGYÁZAT:

Lehetséges veszélyre utal, mely a készülékben vagy más tárgyokban kárt tehet.

MEGJEGYZÉS:

Tippeket és információkat emel ki.

Általános megjegyzések

A készülék használatba vétele előtt gondosan olvassa végig a használati utasítást, és őrizze meg a garancialevéllel, a pénztári nyugtával és lehetőleg a csomagolókartonnal, ill. az abban lévő béléssanyaggal együtt! Amennyiben a készüléket harmadik személynek adja tovább, a használati útmutatót is adja a készülékhez.

- Kizárólag személyi célra használja a készüléket, és csupán arra, amire való! A készülék nem ipari jellegű használatra készült.
- Ne használja a szabadban! Ne tegye ki erős hőhatásnak, közvetlen napsugárzásnak és nedvességnek (semmi esetre se mártsa folyadékba), és óvja az éles szélektől! Ne használja a készüléket vizes kézzel!
- A készüléket és a hálózati kábelt rendszeresen ellenőrizni kell, hogy nincs-e rajta sérülés jele. Ha sérülést lát rajta, a készüléket nem szabad használni.
- Csak eredeti tartozékokat használjon!
- Gyermekai biztonsága érdekében ne hagyja általuk elérhető helyen a csomagolóelemeket (műanyag zacskó, karton, sztiropor stb.)!

FIGYELMEZTETÉS:

Kisgyermekeket ne engedjen a fóliával játszani. **Fulladás veszélye állhat fenn!**

Speciális biztonsági előírások a készülékre vonatkozóan

A terméken az alábbi figyelmeztető és tájékoztató jellegű jelzések találhatóak:



Olvassa el az utasításokat!



FIGYELMEZTETÉS: Tűzveszély!

A készülék gyúlékony hűtőközeget tartalmaz!

- A leolvasztási folyamat felgyorsításához csak a gyártó által engedélyezett tárgyakat használjon.
- A készüléket csak olyan helyiségekben szabad tárolni, ahol nincs állandó gyújtóforrás (pl. nyílt láng, bekapcsolt gázkészülék vagy elektromos fűtés).
- Ne fűrje meg és ne égesse meg a készüléket.
- Ne feledje, hogy a hűtőközegek szagtalanok.



A szervizelési útmutató elérhető a következő címen: www.sli24.de

A „Downloads” (Letöltések) területen adja meg a CL 6045 QC CB típuskódot.

- Bárki, aki hűtőkörrel dolgozik vagy hűtőkört felnyit, akkreditált vizsgálati hatóság által kiállított oklevéllel kell rendelkeznie, amely igazolja az illető kompetenciáját a hűtőközegek biztonságos kezelése terén, az iparágban elismert vizsgálati előírásokkal összhangban.
- A szervizelést csak a berendezés gyártója által ajánlott módon szabad végezni. A más képzett szakember segítséget igénylő karbantartási és javítási munkálatokat a gyúlékony hűtőközegek kezelésében jártas személy felügyelete alatt kell végezni.

VIGYÁZAT: Túlmelegedés veszélye!

- Tartsa szabadon a szellőzőnyílásokat!
- Ne takarja le a készüléket!

VIGYÁZAT:

Az 517/2014/EU rendelet II. melléklete és 3. cikke alapján a szakszerűtlen ellenőrzés (pl. tanúsítvány) nélkül végzett helytelen beszerelés és üzemeltetés a garancia elvesztését eredményezi.

FIGYELMEZTETÉS:

- Ne használja és ne tárolja a készüléket a következő helyeken:
 - Tűzforrás közelében.
 - Olyan helyen, ahol víz vagy olaj fröccsenhet rá.
 - Közvetlen napfénynek kitett helyen.
 - A fürdőszobában, mosókonyhában vagy úszómedence mellett.
- Ne érjen a készülékhez mezítláb, vagy ha testrészei nedvesek vagy nyirkosak.
- A balesetek elkerülése érdekében a készülék hitelesített szaküzlet által végzett beszerelése során biztosítsa a helyszínt. Gyermeket és illetéktelen személyeket ne engedjen a közelbe.
- Győződjön meg arról, hogy a kültéri egység aljzatát kellően biztonságos módon szerelték be.
- Győződjön meg arról, hogy levegő nem juthat be a hűtőközeg-rendszerbe, és ellenőrizze, hogy a légkondicionáló rendszer mozgásakor nincs-e szivárgó hűtőközeg. Ne feledje, hogy a hűtőközegek szagtalanok.
- A légkondicionáló rendszer beszerelését követően végezzen próbát és ellenőrizze a működési adatokat.
- A beépített vezérlőegységbe beépített biztosítékok névleges értéke T 5 A/ 250 V. Ellenőrizze, hogy a beltéri egységet mindig a maximális bemeneti áramhoz megfelelő kapacitású biztosíték védi, vagy egy másik túlterhelés-védelmi eszköz segítségével.
- A készülék a beszerelés során maradjon kihúzva az elektromos hálózathoz, amely több pólusú túlfeszültség-vezető szétválasztást mutat, ami lehetővé teszi a teljes szétválasztást a III. túlfeszültség-védelmi kategória feltételeinek megfelelően. Ezeket a biztonsági előírásoknak megfelelően integrálni kell az állandó kábelezésbe. Az összes elektromos munkát kizárólag villanyszereléssel foglalkozó szakember vagy szakember végezheti. A légkondicionáló egységet kizárólag szakképzett szaküzlet szerelheti be.
- Ne helyezze a készüléket gyúlékony anyagok (alkohol stb.) vagy túlnyomásos tartályok (pl. spray-palackok, gázpalackok stb.) közelébe. Tartson legalább 50 cm távolságot a készülék és az ilyen anyagok között.
- Ha a készüléket szellőzőberendezés nélküli helyeken használják, a hűtőközeg szivárgásával keletkező tűzveszély elkerülése érdekében óvintézkedéseket kell tenni.
- Vegye figyelembe a nemzeti csatlakozási szabványokat. A kábelezésnek meg kell felelnie az erre vonatkozó nemzeti előírásoknak.
- Az összekötő bilincsek megérintése előtt minden elektromos áramkört ki kell húzni az elektromos hálózathoz.
- A készüléket a 8. életévüket betöltött gyermekek, illetve korlátozott testi, érzékszervi vagy szellemi képességgel bíró, valamint megfelelő tapasztalattal és tudással nem rendelkező személyek csak felügyelet mellett, illetve a készülék biztonságos használatának ismertetését és a használatból következő veszélyek tudomásul vételét követően használhatják.
- Gyermekek nem játszhatnak a készülékkel.
- Ne próbálkozzon a készülék javításával, bízza ezt képzett szakemberre.
- A tisztítást és karbantartást csak képzett személyzet végezheti. Mindenesetre a tisztítási vagy karbantartási feladatok elvégzése előtt a készüléket mindig húzza ki az elektromos hálózathoz.
- Ezt a készüléket nem azért fejlesztették ki, hogy légkondicionálást biztosítson lakótérben / lakásokban, és más célokra használják, például ruhák szárítására, élelmiszerek hűtésére stb.
- A készüléket csak behelyezett légszűrővel működtesse. A légkondicionáló készülék légszűrő nélküli használata a por túlzott felhalmozódásához vagy a készülék belső részeinek szennyeződéséhez vezethet, és károsodást és / vagy meghibásodást okozhat.
- Ezért a felhasználó felelős azért, hogy a készüléket képzett szakember szerelje be. A képzett szakembernek ellenőriznie kell, hogy a készüléket a hatályos törvényi előírásoknak és irányelveknek megfelelően földelték-e, valamint arról, hogy a készüléket termomágneses megszakítóval szerelték-e fel.
- Soha ne engedje, hogy a készüléket huzamosabb ideig közvetlenül érje a hideg légáram. A hideg légáram hosszú távú közvetlen módon káros lehet az egészségre. Fokozott óvatosság ajánlott gyermekek, idősek vagy betegségben szenvedők esetében.

- Ha a készülék füstöt áraszt vagy égő szagot észlel a közelében, azonnal húzza ki az áramellátásból, és forduljon a szerviz szakemberéhez. A készülék használata ilyen körülmények között és /vagy ilyen körülmények esetén tüzet vagy áramütést okozhat.
- Az  gombbal kapcsolja ki a készüléket, ha hosszabb ideig nem használja.
- Ellenőrizze, hogy a légfújási iránya megfelelően van-e beállítva. A szelepeknek fűtési módban lefelé, hűtési üzemmódban pedig felfelé kell mutatniuk.
- A hőmérsékleti beállítások rendkívüli ingadozásainak kiküszöbölésével elkerülhető a készülék károsodása.
- Ne hajlítsa meg, ne húzza meg vagy nyomja össze a hálózati kábelt, mert károsodhat. A sérült hálózati kábel áramütést és tüzet okozhat. A sérült hálózati kábel cseréjét csak szakképzett technikai személyzet számára engedélyezhető.
- Ne zárja el a beltéri vagy a kültéri egység levegő be- vagy kimenetét. Ezeknek a nyílásoknak a blokkolása vagy elzárása csökkentheti a hűtési teljesítményt, és meghibásodásokat vagy károsodásokat okozhat. Ne végezzen engedély nélküli vagy nem megfelelő változtatásokat vagy váltásokat a készüléken.
- Ne tegyen semmilyen nehéz vagy forró tárgyat a készülékre.
- Ne hagyja hosszú ideig nyitva az ablakokat vagy az ajtókat, amikor a légkondicionáló egységet használja.
- Ne irányítsa a légáramot növényekre vagy állatokra. Ha a hideg légáram hosszú időn keresztül közvetlen éri a növényeket és az állatokat, negatívan hatással van rájuk.
- Ne másszon rá a kültéri egységre, és ne tegyen semmilyen tárgyat a tetejére.
- Soha ne helyezzen rudat, botot, pálcát vagy hasonló tárgyat a készülékbe. Ez személyi sérülést és anyagi kárt okozhat.
- A hűtővezetékek lefektetéséhez és meghajlításához feltétlenül használjon megfelelő, speciális szerszámot. Biztonsági okokból mindenáron el kell kerülni a kényes kábelek meggörbülését. Minden munkát egy tanúsítvánnyal rendelkező cégnek kell elvégeznie, és ennek megfelelően dokumentálnia és a készülékhez csatlakoztatott berendezéssel összhangban kell meghatározni.
- A hűtővezetéseket nem szabad meghosszabbítani vagy megrövidíteni további intézkedések megtétele nélkül, mivel a gyártás során ezeket a gyárban már gyárilag előtöltötték hűtőközeggel.

VIGYÁZAT:

A hűtőcsövek minden műszaki módosítását egy szakképzett szerviznek kell elvégeznie. A nem megfelelő módosítások a garancia lejártát eredményezik.

- Ellenőrizze minden cső és kábel vízhatlanságát, hogy megakadályozza a folyadékok, vízgőzök vagy kondenzátumok képződését, és pl. megakadályozza azok behatolását a készülék belső falába. Ez megakadályozza a nedvesség felhalmozódását, valamint a penész kialakulását

Az elemek kezelése

FIGYELMEZTETÉS:

- Ne tegye ki az elemeket túlzott hőnek, például napfény, tűz vagy hasonló hatásának. **Robbanásveszélyes!**
- Az elem nem játék. Tartsa távol gyerekektől.
- Ne nyissa fel erővel az elemeket.
- Kerülje el a fém tárgyakkal való érintkezést (gyűrűk, szögek, csavarok stb.). **Rövidzárlat léphet fel!**
- A rövidzárlat az elemek túlzott felmelegedését vagy meggyulladását okozhatja, ami sérülésekhez vezethet.
- A saját biztonsága érdekében a szállításhoz ragasztószalaggal ragassza le az elemek érintkezőit.
- Az elem megfolyása esetén ügyeljen rá, hogy ne dörzsölje a folyadékot a szemébe vagy a nyálkahártyára. Érintkezés esetén mossa meg a kezét, és tiszta vízzel öblítse ki a szemét. Ha a tünetek nem múlnak, forduljon orvoshoz.
- Nem újratölthető elemeket nem szabad tölteni.
- Az elem /elemek behelyezésekor ügyeljen a megfelelő polarításra.

VIGYÁZAT:

- Ha a távirányítót hosszabb ideig nem használja, vegye ki az elemeket az elemsav megfolyásának elkerülése érdekében.
- Ne keverje a különböző típusú, illetve régi és az új elemeket.
- Ne dobja ki az elemeket a normál háztartási szeméttel. Vigye vissza a lemerült elemeket a megfelelő gyűjtőpontokra vagy kereskedőhöz.

A készülék kicsomagolása

1. Vegye ki a készüléket a csomagolásából.
2. Távolítsa el az összes csomagolóanyagot, úgymint a fóliákat, töltőanyagot és a kartondoboz csomagolást
3. Az esetleges veszélyek elkerülése érdekében győződjön meg arról, hogy a készülék nem sérült meg a szállítás során.
4. Sérülés esetén ne használja a készüléket. Lépjen kapcsolatba a forgalmazóval.

A csomag tartalma

Beltéri egység

- a) 6 × csavar
- b) 6 × tipli
- c) 1 × fali tartó

Kültéri egység

- d) 1 × szűrőház a kondenzátum lefolyórendszerhez
- e) 4 × állvány a kültéri egységhez

Csatlakozó kiegészítők

- f) 1 × csatlakozókábel a kültéri egységhez
- g) 2 × hűtőcső (szürke és kék) szigeteléssel együtt
- h) 1 × szigetelőanyag (tartalék)
- i) 2 × kondenzvízcső
- j) 1 × vinilszalag
- k) 1 × lyukfedél

Tartozékok

- m) 1 × távirányító
- n) 2 × R03 „AAA” 1,5V elem
- o) 2 × szűrő
- p) 2 × szűrőpatron
 - 1 × aktívszén-szűrő (szürke)
 - 1 × ionizáló szűrő (zöld)

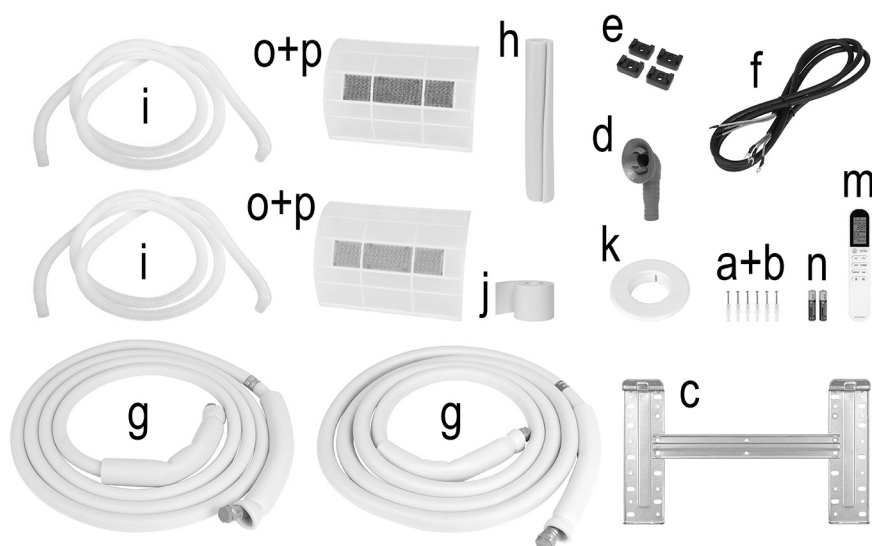

A kezelőelemek áttekintése

3 oldal

Készülékegység beltérre

- 1 Elülső panel
- 2 Szűrőpatron aktívszén-szűrővel (szürke)
- 3 Szűrőpatron ionizáló szűrővel (zöld)
- 4 WLAN modul
- 5 LED kijelző
- 6 Típuslemez (pozíció eltérhet)
- 7 Kapcsolási rajz
- 8 Rlektromos csatlakozó egység
- 9 Gomb (be/ki)
- 10 Légtelítő lemez
- 11 Jelző
- 12 Légtelítő
- 13 Távirányító

Készülékegység kültérre

- 14 Típuslemez kültérre (pozíció eltérhet)
- 15 Csatlakozó fedele
- 16 Hűtőfolyadék szelep
 - a Szürke
 - b Kék
- 17 Légekimenet

Távirányító

MEGJEGYZÉS:







Ha esetleg a modelljében nem lenne ilyen funkció, akkor egy hangjelzést hall, amikor lenyomja a gombot.

Távirányító gombok

Sorszám.	Gomb	Jelentés
1		Be-/kikapcsolás
2	OPTION	Választógomb
3		Beállítások / választógomb
4		Beállítások / választógomb
5	ECO	ECO funkció aktiválása / inaktiválása
6	TURBO	TURBO funkció aktiválása / inaktiválása
7	Mode	Működési mód választógomb
8	Fan	Légsebesség beállítása
9		Légtelítő beállítása
10		Állítsa be a légtelítő lemezt (nem elérhető; manuálisan kell beállítani)

Távirányító kijelző

	Hálózati kijelző
	Gyerekszár
AUTO	Automatikus üzemmód
COOL	Hűtés üzemmód
DRY	Légpárátlanító üzemmód
HEAT	Fűtési üzemmód
FAN	Ventilátor üzemmód
ECO	Energiatakarékos üzemmód
	Ventilátor sebesség kijelző
	A ventilátor ki van kapcsolva
	Maximális hőmérséklet és sebesség
	Légtelítő kijelző

	Légtérrelő lemez kijelző (nem elérhető)
	Szundi üzemmód
	Automatikus be- /kikapcsoló
	Automatikus hőmérséklet-szabályozás
	Öntisztítás penész ellen
	Egészségügyi funkció (nem elérhető)
	Nem elérhető

Információ a „Smart Life - Smart Living” alkalmazásról

A  Smart Life - Smart Living App alkalmazás elérhető Android és iOS rendszerekhez. Olvassa be a megfelelő QR-kódot, hogy közvetlenül elérje a letöltés funkciót.

MEGJEGYZÉS:

Szolgáltatótól függően az alkalmazás letöltéséért költséget számolhatnak fel.



Google Play



App Store

Tájékoztató az applikáció használatáról

Ez a készülék működtethető az otthoni hálózaton keresztül. Előfeltételek: Előfeltétel az állandó Wi-Fi kapcsolat a routerrel és a „Smart Life - Smart Living” ingyenes applikációval. Az alkalmazással a készülék összes funkciójához könnyen hozzáférhet. Annak elkerülése érdekében, hogy a készülék véletlenül bekapcsoljon, azt javasoljuk, hogy ha távol van az otthonától, húzza ki a készüléket a hálózathoz!

Beltéri egység (a)

- Szerelje fel a beltéri egységet kellően szilárd falra, amely megfelelő az egység súlyának és a keltett vibrációnak az elviseléséhez.
- A készülék egyik nyílását sem szabad elzárni, hogy a levegő az egész helyiségbe áramolhasson.
- Ne szerelje a készüléket hőforrások, gőzök vagy gyúlékony gázok közelébe.
- Ne szerelje a készüléket olyan helyre, ahol hosszú ideig közvetlen napsugárzásnak van kitéve.
- Válasszon egy helyet, ahol a kondenzátum könnyen elvezethető, és ahonnan a beltéri egység könnyen csatlakoztatható a kültéri egységhez.
- Rendszeresen ellenőrizze a készülék megfelelő működését, és mindig tartsa be a minimális távolságokra vonatkozó irányelveket és/vagy hagyja ezeket a tereket szabadon. Válasszon egy helyet, ahonnan a szűrő könnyen elérhető.
- Ne szerelje fel a készüléket nedves helyiségekbe, például fürdőszobába, mosókonyhába stb.
- Az optimális eredmény érdekében a felszerelést a padló felett a lehető legmagasabban kell elvégezni.

Az alkalmazás használatához szükséges rendszerkövetelmények

- iOS 10.0 vagy újabb verzió
- Android 5.0 vagy újabb verzió

Működtetés alkalmazáson keresztül

1. Telepítse a „Smart Life - Smart Living” applikációt. Hozzon létre felhasználói fiókot.
2. Aktiválja a Wi-Fi funkciót a készülék beállításában.
3. Győződjön meg arról, hogy a WiFi hálózata a készülék közelében található.
4. Kapcsolja be a beltéri egységet.
5. Indítsa el az applikációt, és válassza a „+” jelet.
6. Válassza ki a „Légkondicionáló egység” menüjét, és kövesse a kijelzőn megjelenő utasításokat.
7. Nyomja meg a távirányító **ECO** gombját hatszor, amíg a „CF” meg nem jelenik a kijelzőn. Ha az „AP” jelenik meg a kijelzőn, nyomja meg újra az **ECO** gombot hatszor.
8. Ebben az esetben nyomja meg a „következő lépés” gombot. Írja be a jelszavát.
9. A készülék sikeres csatlakoztatása után a Wi-Fi jelzőfény folyamatosan világít. Most már használhatja az alkalmazást a készülékkel.

MEGJEGYZÉS:

A készülék csak 2,4 GHz-es routerekkel működtethető. 5 GHz-es routerek nem támogatottak

Wi-Fi szétkapcsolása

Ha szét akarja kapcsolni meglévő Wi-Fi kapcsolatát (ellenőrzőlámpa világít), az alábbiak szerint járjon el: Nyomja meg a távirányító **ECO** gombját hatszor.

MEGJEGYZÉS:

Ha helyre akarja állítani a Wi-Fi kapcsolatot, járjon el a „Működtetés alkalmazáson keresztül” pontban leírtak szerint.

Szerelési útmutató

Kültéri egység (b)

- Ne szerelje fel a kültéri egységet hőforrások, gőzök vagy gyúlékony gázok közelébe.
- Ne helyezze a készüléket túlságosan poros helyre.
- A készüléket olyan helyre szerelje fel, ahol senkit nem zavarhat az üzemi zaj, és nem sok ember fordul meg. Szükség esetén egyeztessen a szomszédokkal. Szükség esetén nézze meg az országában érvényes károsanyag-kibocsátásra vonatkozó irányelvet.
- Ne szerelje fel a készüléket olyan helyre, ahol közvetlen napfénynek vagy rossz időjárási körülményeknek van kitéve, és ne használjon olyan fényvédőt, amely akadályozza a légáramlást.
- Mindig tartsa be az alábbi ábrán bemutatott minimális távolságokat és/vagy hagyja szabadon a helyet ezen a távolságon belül a beszerelés és az üzemeltetés során.
- Szerelje fel stabil helyre a kültéri egységet.
- Ha a kültéri egység rázkódásnak van kitéve, használjon padlón lévő lökéshárítókat a rezgések hatásának ellensúlyozására.

DA minimális távolságok (mm-ben) vannak jelölve az ábrán

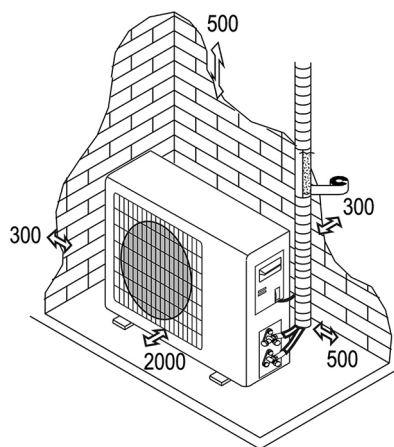

⚠ VIGYÁZAT:

- A vásárlónak biztosítania kell, hogy az ilyen légkondicionáló egységeket beszerelő, karbantartó vagy javító személyek / cégek / vállalatok megfelelő képesítéssel és tapasztalattal rendelkezzenek a hűtőközegekkel kapcsolatban.
- Az 517/2014/EU rendelet II. melléklete és 3. cikke alapján a szakszerűtlen ellenőrzés (pl. tanúsítvány) nélkül végzett helytelen beszerelés és üzemeltetés a garancia elvesztését eredményezi.

Fali tartó felszerelése

⚠ VIGYÁZAT:

A fali tartó felszerelése előtt ellenőrizze, hogy megtalálta-e azt a pontos helyet, ahol a lyukat a csövekhez kifúrhatja! Lásd a „A beltéri egység és a fali átvezető felszerelése kívülről” című fejezetet.

1. Lazítsa meg a fali tartót a rögzítőkapcsoknál.

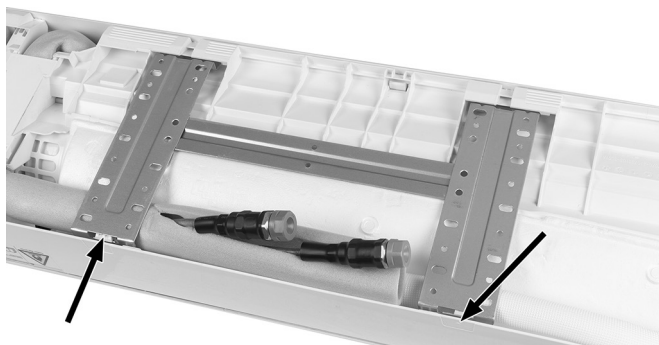

2. Hajtsa felfelé a fali tartót



3. Távolítsa el a fali tartót úgy, hogy elengedi a tartójából.

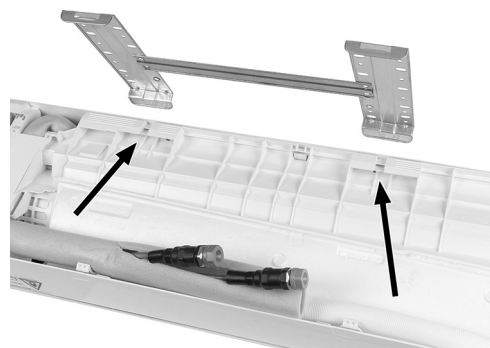

4. Fúrjon legalább 32 mm mély furatokat egy kemény falba a lemez rögzítése érdekében.
5. Helyezze a műanyag tipliket a lyukba
6. Rögzítse a tartólemezt a falhoz a mellékelt csavarokkal.
7. Győződjön meg arról, hogy a tartólemez jól be van csavarva.

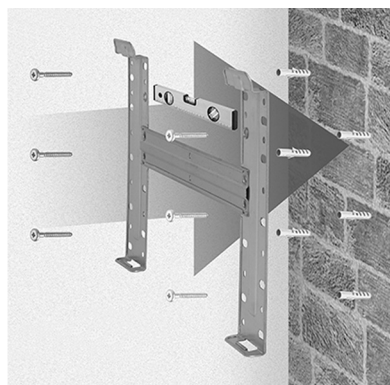

Hűtőcsövek beigazítása

⚠ VIGYÁZAT:

A légkondicionáló készüléket hűtő- és klímaberendezések hivatalos szervizcégének kell felszerelnie és csatlakoztatnia. A nem megfelelő felszerelés a garancia elvesztését eredményezi.

A hűtővezetékeket az ábrán látható számoknak megfelelően 3 irányban lehet lefektetni. Ha a csöveket az 1. vagy a 3. opciónak megfelelően helyezik el, akkor vágógéppel gondosan vágjon be egy bemetszést a beltéri egység oldalán a varrat mentén.

Vezesse a csatlakozócsöveket a fal nyílásának irányába, és vinilszalaggal kösse össze a hűtőcsöveket, a kondenzvíz csöveket és a tápkábelt, és mindig gondoskodjon a vízhatlan szigetelésről, hogy folyadék, vízgőz vagy kondenzátum ne képződhessen, illetve például ne nyirkosítsa el a falat. Ez megakadályozza a nedvesség felhalmozódását, valamint a penész kialakulását. Ügyeljen arra, hogy a kondenzvízcsőnek enyhe lejtése legyen, hogy ne akadályozza a víz áramlását

⚠ VIGYÁZAT:

Ügyeljen a csövek vízhatlan lezárására, hogy elkerülje a nedvesség okozta károsodást és a penész felhalmozódását.

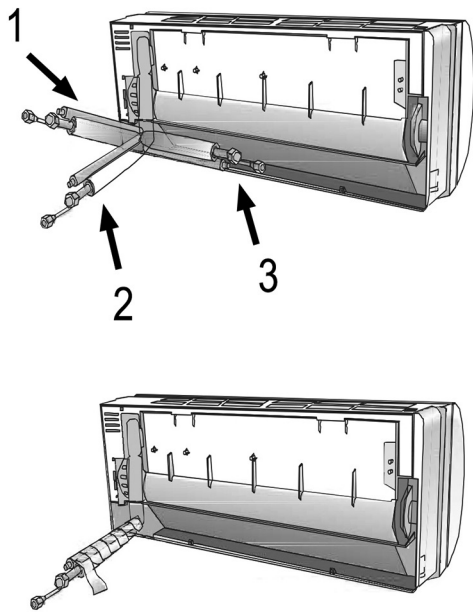

Hűtőcsövek letekerése

- A burkolatok csak közvetlenül a hűtővezetékek csatlakoztatása előtt távolíthatók el a szennyeződés elkerülése érdekében.
- Ha a csöveket túl gyakran hajlítják vagy húzzák, akkor merevek lesznek. Ne hajlítsa meg a csöveket háromnál többször.
- Óvatosan tekerje ki a csöveket az A ábra szerint. Kerülje a kihajlítást.

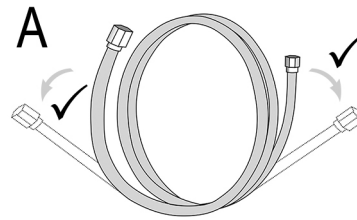

⚠ VIGYÁZAT:

Ne húzza szét a csövet B ábra szerint. Ehelyett óvatosan tekerje ki.

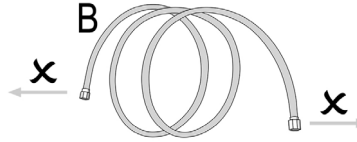

Beltéri egység csatlakozások

⚠ VIGYÁZAT:

A légkondicionáló készüléket hűtő- és/vagy klímaberendezések hivatalos szervizcégének kell felszerelnie és csatlakoztatnia. A nem megfelelő felszerelés a garancia elvesztését eredményezi.

1. Távolítsa el a védőkupakokat.
2. Ellenőrizze a csatlakozások szennyeződését vagy sérüléseit.
3. Csatlakoztassa az összekötő anyát a beltéri egység csatlakozó méretéhez. Ennek során figyeljen a védőkupakok színére.
4. Megfelelő csavarulccsal húzza meg a csatlakozást.

ℹ MEGJEGYZÉS:

Mindig tartsa be a megfelelő csavarási irányt, és figyelje a „Beszerelési információk” részben látható ábrákat.

A kondenzvíz cső csatlakoztatása a beltéri egységhez

Rendkívül fontos, hogy a beltéri egység kondenzvíz csöve megfelelő módon legyen felszerelve.

1. Helyezze a leeresztő tömlőt a cső alá, és ellenőrizze, hogy nincsenek-e szivárgások.
2. A kondenzvíz áramlásának megkönnyítése érdekében a leeresztő tömlőt lefelé kell dönteni.
3. Ne hajlítsa meg és ne csavarja meg a leeresztő tömlőt. Ne engedje kiugrani. Ne merítse a végét vízbe. Ha a cső hosszabbítóhoz van csatlakoztatva, ellenőrizze a csatlakozást, amikor behelyezi a beltéri egységbe.
4. Ha a hűtővezetékeket a „Hűtőcsövek beigazítása” című fejezet 3. számú ábrája szerint helyezük el, akkor a csöveket, a kültéri egység csatlakozó kábelét és a kondenzvíz leeresztő csövét csőkapcsolókkal kell rögzíteni a készülék hátsó oldalán.
5. Helyezze be a csőcsatlakozót a megfelelő készülékbe.
6. Nyomja meg erősen az összekötő csövet a légkondicionáló egységbe, és ellenőrizze, hogy a csatlakozás szoros-e

⚠ VIGYÁZAT:

Kerülje a kihajlítást a pozicionálás során, és ezeket a feladatokat csak hivatalos szakszervizek végezzék.

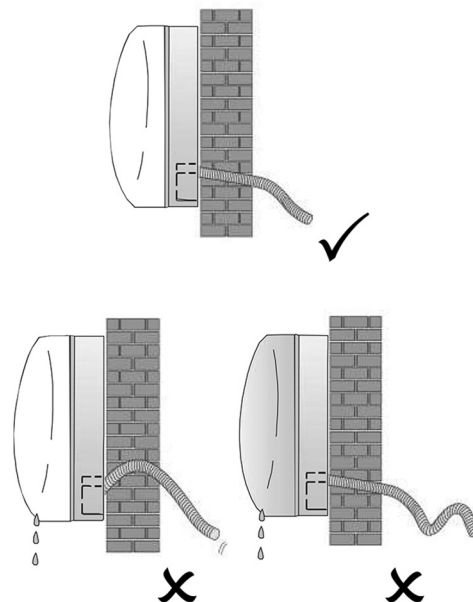

A beltéri egység és a fali átvezető felszerelése kívülrre

Miután az utasításoknak megfelelően csatlakoztatta a hűtőcsöveket, valamint a kondenzvíz elvezető csövét, a következőképpen járjon el:

1. Rendkívül körültekintően fektesse a csöveket, a külső egység csatlakozókábelét és a kondenzvízcsövet arra a helyre, ahol a falon keresztül kifelé kell vezetni.
2. Ragassza össze a kondenzvíz-vezetékeket, a kültéri egység csatlakozókábelét és a kondenzvíz-csőket vinilszalaggal, majd szorosan tekerjen be mindent szigetelőszalaggal (a szállítási csomagoknak nem tartozéka).

⚠ VIGYÁZAT:

- Ügyeljen a csövek vízhatlan lezárására, hogy elkerülje a nedvesség okozta károsodást és a penész felhalmozódását
- Ellenőrizze, hogy minden kitett csőszerű alkatrész kellőképpen szigetelt.

3. Fúrjon ki egy lyukat, amelynek átmérője 57 mm és dőlésfoka 5-7 mm. (2. kép)

ℹ MEGJEGYZÉS:

Fúrjon 5-7 mm-es lyukat enyhe dőléssel kifelé, hogy a kondenzvíz elvezetésre kerüljön.

Mindenesetre ügyeljen arra, hogy a kondenzvízcső teljes hosszában a fal nyílásának irányában dőlés legyen

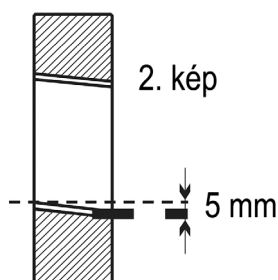

4. Helyezze be a furat fedelét.
5. Vezesse át a szigetelt csöveket, a kültéri egység csatlakozókábelét és a kondenzvízcsöveket a fal nyílásán keresztül.

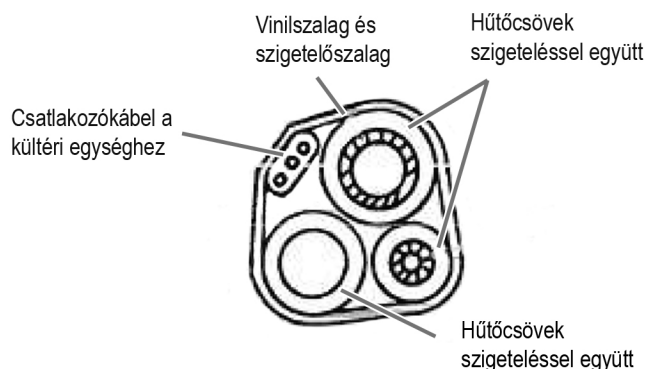

ℹ MEGJEGYZÉS:

A csövek felszerelése után zárja le a falon a lyukat, amelyen keresztül a csöveket átvezették, hogy légmentesen és vízmentesen is lezárja.

6. Rögzítse biztonságosan a beltéri egységet a fali rögzítőlemez felső részéhez.
7. Nyomja határozottan a beltéri egység alsó részét a fali rögzítőlemezhez, amíg nincs erősen rögzítve.

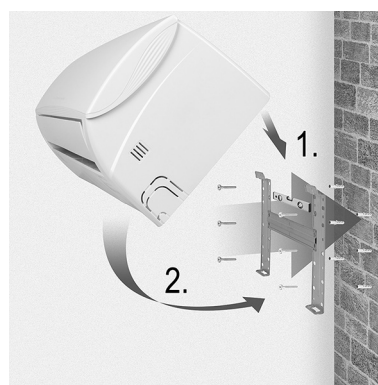

Kültéri egység felszerelése

- A csövek csatlakoztatása előtt döntse el, hová szeretné helyezni a kültéri egységet, és ügyeljen arra, hogy a választott helyen legyen elegendő tér a későbbi karbantartási munkák elvégzéséhez. (Vegye figyelembe a minimális távolságokat)
- Helyezze az állványra a védőkupakokat (szállítási csomag tartalmazza), és rögzítse azokat a megfelelő helyeken.
- Használjon kivételesen erős csavarokat / csavarhorgonyokat, és tartsa szem előtt a készülék súlyát is, hogy megakadályozza, hogy a működés okozta rezgések idővel fellazítsák a csatlakozásokat. Az egységet a vonatkozó biztonsági előírásoknak megfelelően kell felszerelni.

Kondenzvíz elvezető cső a kültéri egységhez

A kültéri egységben a hőtermelés következtében felhalmozódó kondenzvizet és jeget a kondenzvízcső segítségével lehet elvezetni.

1. Rögzítse a kondenzvíz-leeresztő cső tartóit az erre tervezett 25 mm-es nyílásba.
2. Csatlakoztassa a kondenzvíz-elvezető cső tartóit a kondenzvíz-csőhöz, és gondoskodjon az áramlás megfelelő szabályozásáról a nedvesség károsodásának elkerülése érdekében.

Elektromos csatlakozás (Kültéri egység)

Távolítsa el a csatlakozó fedelét (15) a készülék jobb oldalán. A hozzá tartozó diagram a hátsó oldalon található.

Lásd a diagramot.

1. Csatlakoztassa a beltéri egység tápkábelét a sorkapcsokhoz.
2. Óvatosan csatlakoztassa a kültéri egység tápkábelét az összekötő bilincsekkel.
3. Ellenőrizze, hogy a kábelek megfelelően vannak-e rögzítve. Ellenőrizze, hogy a földelés helyesen van-e felszerelve.
4. Helyezze vissza a védőburkolatot a készülékre.

⚠ VIGYÁZAT:

Az összes elektromos munkát csak szakképzett villanszerelő vagy elektronikai cég szakembere végezze. A nem megfelelő felszerelés a garancia elvesztését eredményezi.

Gyors összekapcsolási utasítások

Gyorscsatlakozóval egyszerűen csatlakoztassa a légkondicionáló egység beltéri és kültéri egységeit. Gyors és egyszerű eljárás, amelyre vonatkozóan minden garanciális igény elérhető, feltéve, hogy az összes munkát szakcég végzi.

⚠ VIGYÁZAT:

- A szállításkor rendelkezésre álló hűtőcsöveket a gyártás során előtöltötték hűtőközeggel.
- A csöveket **nem** szabad rövidíteni vagy meghosszabbítani

Csatlakozás a beltéri egységhez

1. Óvatosan tekerje le a hűtőcsöveket a „Hűtőcsövek letekerése” című fejezetben leírtak szerint. Mindig kerülje a csövek meghajlítását.
2. Távolítsa el a védőkupakokat (kék és szürke) a beltéri egység csatlakozóiról.

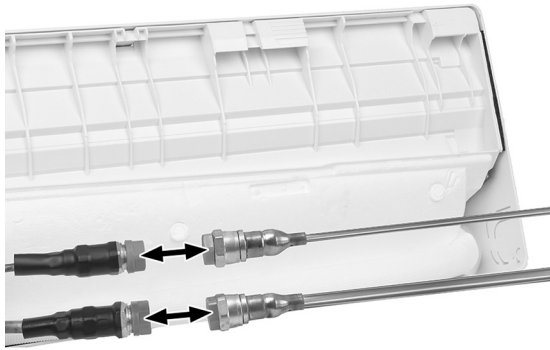

3. Ellenőrizze, hogy minden csavar jó állapotban van-e, és nincs-e benne szennyeződés, por, homok és más beleakadó anyag, illetve szennyeződés.



4. Csavarja be a hűtőcsöveket a beltéri egység csatlakozóival. Ügyeljen arra, hogy a csatlakozások a kék/szürke színvilágnak megfelelően legyenek behelyezve. Ezután rögzítse az anyákat két csavarkulccsal (az egyik a csatlakozás meghúzására, a másik pedig ellensúlyozásra).

ℹ MEGJEGYZÉS:

Mindig tartsa be a megfelelő csavarási irányt, és figyelje a „Beszerelési információk” részben látható ábrákat.



Kültéri egység csatlakozások

1. Óvatosan tekerje le a hűtőcsöveket, a „Hűtőcsövek letekerése” című fejezetben leírtak szerint. Mindig kerülje a csövek meghajlítását.
2. Távolítsa el a védőkupakokat (kék és szürke) a kültéri egység csatlakozóiról.



3. Ellenőrizze, hogy minden csavar jó állapotban van-e, és nincs-e benne szennyeződés, por, homok és más beleakadó anyag, illetve szennyeződés.



4. Csavarja be a hűtőcsöveket a kültéri egység csatlakozóival. Ügyeljen arra, hogy a csatlakozások a kék/szürke színvilágnak megfelelően legyenek behelyezve. Ezután rögzítse az anyákat két csavarkulccsal (az egyik a csatlakozás meghúzására, a másik pedig ellensúlyozásra).

ℹ MEGJEGYZÉS:

Mindig tartsa be a megfelelő csavarási irányt, és figyelje a „Beszerelési információk” részben látható ábrákat.



5. Ellenőrizze, hogy a készülék hűtőköre megfelelően van-e csatlakoztatva és légmentesen van-e zárva. Ellenőrizze az összekötő elemeket szivárgásos permet segítségével. Ha légbuborékok jelennek meg, akkor szivárgás van. Ebben az esetben elengedhetetlen az elzáró szelepek tömítése. Óvatosan ellenőrizze a csöveket és a csatlakozásokat.

MEGJEGYZÉS:

Az elzáró szelepet (a) a gyártás során lezárták, és nem szabad kinyitni. A szerviszzelep (b) kizárólag szervizcélokra szolgál.

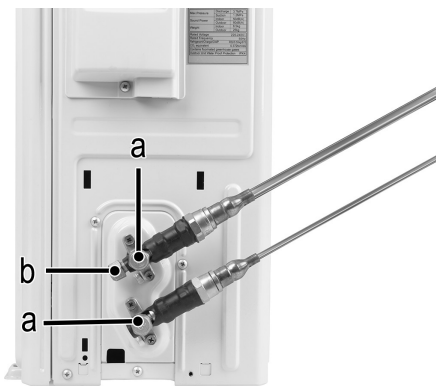

⚠ VIGYÁZAT:

A légkondicionáló készüléket hűtő- és klímaberendezések hivatalos szervizcégének kell felszerelnie és csatlakoztatnia. A nem megfelelő felszerelés a garancia elvesztését eredményezi.

Beltéri egység tesztelése

- A főkapcsoló megfelelően működik?
- Működik a ventilátor?
- Az üzemmódok rendesen működnek?
- Pontosán beállítható a hőmérséklet és az idő?
- Az összes lámpa normál módon világít?
- Megfelelően működnek a légáramlás elzáró lemezek?
- A kondenzvízcső rendesen működik?

⚠ VIGYÁZAT:

A fent leírt összes lépést hűtő- és klímaberendezést hivatalosan forgalmazó cégnek kell elvégeznie. A nem megfelelő végrehajtás a garancia elvesztését eredményezi.

Kültéri egység tesztelése

- Szokatlan zaj vagy rezgés észlelhető működés közben?
- A hűtőközeg szivárog?

MEGJEGYZÉS:

Az elektronikus vezérlőrendszer csak három perccel az egység bekapcsolása után indítja el a kompresszort.

⚠ VIGYÁZAT:

A fent leírt összes lépést hűtő- és klímaberendezést hivatalosan forgalmazó cégnek kell elvégeznie. A nem megfelelő végrehajtás a garancia elvesztését eredményezi.

Beszereleési információk

Beszereleési utasítások - Beszereleési információk			
Tervezési modell / Hűtési teljesítmény (Btu/h)	9k	12k	15/18k
Hűtőcső átmérője a)	1/4" 6	1/4" 6	1/4" 6
Hűtőcső átmérője b)	3/8" 9,52	1/2" 12	1/2" 12
Normál hűtőcsőhossz	5m	5m	5m
A beltéri és a kültéri egység maximális távolsága	15m	15m	15m
További hűtőközeg-töltet	20g/m	20g/m	30g/m
A beltéri és a kültéri egység maximális távolsága	5m (15m)	5m (15m)	5m (15m)
Hűtőközeg*	R32	R32	R32

*) További információk a kültéri egység adattábláján találhatóak

Meghúzási nyomaték a védőkupakokhoz és a karimás csatlakozásokhoz

Hűtőcső	Meghúzási nyomaték (N x m)	Megfelelő terhelés: 20 cm-es csavarkulcs		Meghúzási nyomaték (N x m)
1/4" 6	15-20	Szorosan / kézzel szorosan	Szerviz-összekötő anyacsavar	7-9
3/8" 9,52	31-35	Szorosan	Védőkupak	25-30
1/2" 12	35-45	Szorosan		
5/8" 15,88	75-80	Szorosan		

Kábel specifikációk

Beszerelési utasítások - Információk a beszerelő számára				
Modell	Hűtőközeg (Btu/h)	9k	12k	15/18k
Hálózati kábel	N	1,0 mm ² AWG18	1,0 mm ² (1,5 mm ²) AWG18 (AWG16)	1,5 mm ² AWG16
	L	1,0 mm ² AWG18	1,0 mm ² (1,5 mm ²) AWG18 (AWG16)	1,5 mm ² AWG16
	E	1,0 mm ² AWG18	1,0 mm ² (1,5 mm ²) AWG18 (AWG16)	1,5 mm ² AWG16
Csatlakozó kábel	N	1,0 mm ²	1,0 mm ² (1,5 mm ²)	1,5 mm ²
	L	1,0 mm ²	1,0 mm ² (1,5 mm ²)	1,5 mm ²
	1	1,0 mm ²	1,0 mm ² (1,5 mm ²)	1,5 mm ²
	2	0,75 mm ²	0,75 mm ²	0,75 mm ²
	3	0,75 mm ²	0,75 mm ²	0,75 mm ²

Beszerelési utasítások - Beszerelési információk				
Feszültség transzformátor		9k	12k	18/22k
Modell	Hűtőközeg (Btu/h)	Keresztmetszet		
Hálózati kábel	N	1,0 mm ² (1,5 mm ²) AWG18 (AWG16)	1,0 mm ² (1,5 mm ²) AWG18 (AWG16)	1,5 mm ² AWG16
	L	1,0 mm ² (1,5 mm ²) AWG18 (AWG16)	1,0 mm ² (1,5 mm ²) AWG18 (AWG16)	1,5 mm ² AWG16
	E	1,0 mm ² (1,5 mm ²) AWG18 (AWG16)	1,0 mm ² (1,5 mm ²) AWG18 (AWG16)	1,5 mm ² AWG16
Csatlakozó kábel	N	1,0 mm ² (1,5 mm ²)	1,0 mm ² (1,5 mm ²)	1,5 mm ²
	L	1,0 mm ² (1,5 mm ²)	1,0 mm ² (1,5 mm ²)	1,5 mm ²
	1	1,0 mm ² (1,5 mm ²)	1,0 mm ² (1,5 mm ²)	1,5 mm ²

220 V 7K, 9K, 12K, 15K, 16K, 18K, 22K, 24K, 30K feszültség mellett a légkondicionáló beltéri egységének biztonsági értéke: 50 T, 3,15 A
 110 V 7K, 9K, 12K feszültség mellett a légkondicionáló beltéri egységének biztonsági értéke 50 T, 3,15 A
 125 V 7K, 9K, 12K feszültség mellett a légkondicionáló kültéri egységének biztonsági értéke: 61 T, 15 A
 250 V 18K, 22K, 24K feszültség mellett a légkondicionáló kültéri egységének biztonsági értéke 65 T, 25 A!

Kapcsolási rajz

A kapcsolási rajz a különböző modelleknél eltérő lehet. Kérjük, vegye figyelembe a beltéri és kültéri egységek kapcsolási rajzait.

A beltéri egységhez az előlap (1) alatt található a kapcsolási rajz (7).

A kültéri egységnél a csatlakozófedél (15) hátoldalán találja a kapcsolási rajzot.

MEGJEGYZÉS:

Bizonyos modelleknél a kábeleket a gyártó csatlakoztatta sorkapcsok nélkül a beltéri egység fő áramköri lapjához.



Működtetés

Asztali vezérlés

Ha a távirányító nem működik, vagy karbantartásra van szükség, az alábbiak szerint járjon el:

1. Nyissa ki az elülső fedelet és emelje felfelé, amíg el nem éri a  gombot. .



2. A  gomb megnyomásával elindul a hűtési funkció. (Sípoló hangot hall.)
3. A  gomb 3 másodpercen belüli megnyomása elindítja a fűtési funkciót. (Két sípoló hangot hall.)
4. A kikapcsoláshoz nyomja meg újra a  gombot. (Hosszú sípolást hall.)

MEGJEGYZÉS:

A vízpumpa külső statikus nyomása minden modellnél 0 Pa.

Távírányító

1. Nyissa ki a távirányító hátsó oldalán található elemtartó rekesz fedelét a nyíl irányába tolva.
2. Helyezzen be 2 db R03 „AAA” 1,5 V-os elemet. Kérjük, ellenőrizze, hogy a polaritás megfelelő-e. (Lásd az elemtartó rekesz alját)

MEGJEGYZÉS:

- **Gyerekbiztonsági zár:** A gyermekbiztonsági zár aktiválásához nyomja meg egyszerre a ▲ és a ▼ gombot.
- **Kijelző be-/kikapcsolása:** Tartsa lenyomva az ECO gombot

3. Irányítsa a távirányítót a légkondicionáló egységre.

Légfújás beállítása

A levegő áramlása egyenletesen oszlik el, amikor a szobába szökik. Az áramlási irány optimalizálására beállítási opciók állnak rendelkezésre.

A  gomb aktiválja a légterelő fedelét (1). A levegő áramlása felülről lefelé halad, hogy garantálja a levegő egyenletes eloszlását a helyiségben.

A légterelőket (2) manuálisan kell elhelyezni, és a légterelő lemezek alatt helyezkednek el. Ezek lehetővé teszik a légáramlás jobbra vagy balra irányítását.

MEGJEGYZÉS:

- Győződjön meg arról, hogy a beltéri egységben a távirányító és a jelvevő között nincs semmilyen tárgy / akadály.
- Soha ne hagyja a távirányítót hosszú ideig közvetlen napfénynek kitéve.
- A távirányítót legalább egy méterre a televíziótól vagy más elektromos készülékektől használja és tárolja.

Be-/kikapcsolás

Nyomja meg a  gombot a készüléken.

Nyomja meg újra a  gombot a készülék újbóli bekapcsolásához.

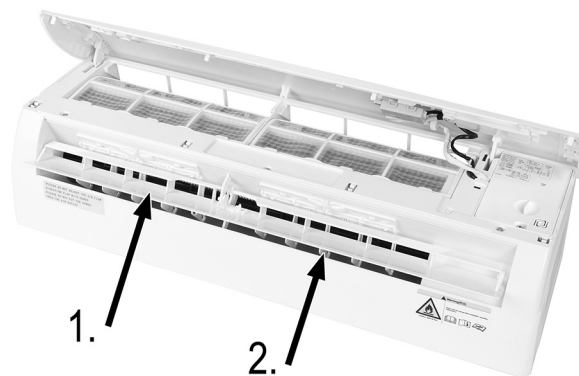

VIGYÁZAT:

- A légterelőnek a készülék kikapcsolt állapotában kell lennie.
- **Soha ne** helyezze manuálisan (azaz kézzel) a légterelő lemezeket. Ez súlyos károkat okozhat.
- Soha ne helyezzen ujjat, botot vagy egyéb tárgyat a levegő be-/kimeneti nyílásaiba. Ez anyagi károkat és személyi sérüléseket okozhat.

MEGJEGYZÉS:

- Kérjük, vegye figyelembe, hogy tervezési okokból nem minden funkció tekinthető meg a távirányító kijelzőjén minden egyes üzemmódban. Az **OPTION** gomb megnyomásával megtudhatja, mely funkciók érhetők el az egyes üzemmódokhoz.
- **MODE** gomb ⇔ Válasszon egy üzemmódot
- **OPTION** gomb ⇔ Válasszon egy funkciót

Hűtés üzemmód (COOL)

A hűtési mód lehetővé teszi a helyiség egyidejű hűtését és a levegő páratartalmának csökkentését.

1. A hűtési üzemmód aktiválásához nyomja meg a **MODE** gombot, amíg a „COOL” meg nem jelenik a távirányító kijelzőjén. A hűtési funkció akkor aktiválódik, ha a kiválasztott hőmérséklet alacsonyabb, mint a helyiség hőmérséklete. (Kiválasztás a ▲ és a ▼ gombokkal.)
2. A légkondicionáló funkció optimalizálásához a megfelelő gombok megnyomásával állítsa be a hőmérsékletet, a sebességet és a levegő áramlási irányát.

Fűtési üzemmód (HEAT)

A fűtési üzemmód lehetővé teszi a helyiség fűtését.

1. A fűtési mód aktiválásához nyomja meg a **MODE** gombot, amíg a „HEAT” felirat meg nem jelenik a távirányító kijelzőjén. A fűtési funkció akkor aktiválódik, ha a kiválasztott hőmérséklet magasabb, mint a helyiség hőmérséklete. (Kiválasztás a ▲ és a ▼ gombokkal.)
2. A fűtési funkció optimalizálásához a megfelelő gombok megnyomásával állítsa be a hőmérsékletet, a sebességet és a levegő áramlási irányát.

MEGJEGYZÉS:

- Ha a készülék elektromos fűtéssel van felszerelve, akkor ez néhány percig késlelteti az alkalmazás aktiválását.

MEGJEGYZÉS:

- A fűtési üzemmódban bekapcsolhat egy automatikus leolvasztási funkció. Ez a leolvasztási funkció nélkülözhetetlen a készülék tisztításához. A kondenzátor fagymaradványait eltávolítják annak teljes hőcserélő képességének helyreállítása érdekében. Ez az eljárás általában 2-10 percet vesz igénybe. A ventilátor a leolvasztás közben leáll. A leolvasztás után a készülék automatikusan visszatér fűtési üzemmódba.

A készülék automatikus bekapcsolása (TIMER)

A készülék automatikus bekapcsolásának beállításához a készüléket ki kell kapcsolni.

1. Nyomja meg az **OPTION** (opció) gombot.
2. A nyílbillentyűkkel válassza ki ▲ és ▼ opciókat addig, amíg a „TIMER” felirat meg nem jelenik a távirányító kijelzőjén.
3. Nyomja meg ismét az **OPTION** gombot, és a ▲ és a ▼ nyíl gombokkal állítsa be a kívánt időt.
4. Erősítse meg a választását az **OPTION** gomb lenyomásával.

MEGJEGYZÉS:

- A beállított funkció megszakításához ismételje meg a fent leírt lépéseket.
- A Timer (Időzítő) funkció beállítható 30 perces időközökre.

A készülék automatikus kikapcsolása (TIMER)

A készülék automatikus kikapcsolásának beállításához a készüléket be kell kapcsolni.

1. Nyomja meg az **OPTION** (opció) gombot

2. A nyílbillentyűkkel válassza ki ▲ és ▼ opciókat addig, amíg a „TIMER” felirat meg nem jelenik a távirányító kijelzőjén.
3. Nyomja meg ismét az **OPTION** gombot, és a ▲ és a ▼ nyílombokkal állítsa be a kívánt időt.
4. Erősítse meg a választását az **OPTION** gomb lenyomásával.

i MEGJEGYZÉS:

- A beállított funkció megszakításához ismételje meg a fent leírt lépéseket.
- Az Időzítő funkció beállítható 30 perces időközökre.

Ventilátor üzemmód (FAN)

A Ventilátor mód aktiválásához nyomja meg a **MODE** gombot, amíg a „FAN” felirat meg nem jelenik a távirányító kijelzőjén.

A **FAN** gomb megnyomásával a következő sorrendben állíthatja be a ventilátor sebességét:

- kikapcsolva (☒)
- LOW (■)
- MEDIUM (■■■)
- HIGH (■■■■)
- Turbo (⚡)
- automatikus

Légpáratlanító üzemmód (DRY)

Ez a funkció lehetővé teszi a levegő páratartalmának csökkentését, valamint a helyiség minőségének javítását.

A páramentesítés üzemmódjának bekapcsolásához nyomja meg a **MODE** gombot, amíg a „DRY” felirat meg nem jelenik a távirányító kijelzőjén. A ventilátor változó hűtési ciklussal aktiválódik.

Automatikus üzemmód (AUTO)

Az automatikus mód aktiválásához nyomja meg a **MODE** gombot amíg az „AUTO” meg nem jelenik a távirányító kijelzőjén. A ventilátor sebességét és hőmérsékletét automatikusan szabályozzák, függetlenül a helyiség hőmérsékletétől.

Környezeti hőmérséklet	Működési mód
< 20 °C	Melegít
20 °C ~ 26 °C	Párásít
> 26 °C	Lehűt

Szundi üzemmód (SLEEP)

A SLEEP funkció automatikusan beállítja a hőmérsékletet annak érdekében, hogy a szoba levegője különösen kellemes legyen éjszaka. Hűtés / páratlanítás üzemmódban a beállított hőmérséklet automatikusan 1 °C-kal emelkedik, amíg 2 órán belül 2 °C-os hőmérséklet-növekedést nem ér el.

1. Az Szundi mód aktiválásához nyomja meg a **OPTION** gombot.
2. A nyílbillentyűkkel válassza ki ▲ és ▼ opciókat addig, amíg a „SLEEP” felirat meg nem jelenik a távirányító kijelzőjén.
3. Erősítse meg a választását az **OPTION** gomb lenyomásával.
4. Az **OPTION** gomb a „SLEEP” funkció kikapcsolásához. A fűtési üzemmódban a hőmérséklet 2 °C-kal csökken az első 2 órában. 10 órás szundi üzemmódban a készülék automatikusan kikapcsol.

Energiatakarékos üzemmód (ECO)

Az **ECO** gomb megnyomásával be- vagy kikapcsolhatja az Eco funkciót. A készülék energiatakarékos üzemmódba kapcsol. A beállított hőmérséklet automatikusan, fokozatosan emelkedik a kényelmes klimatikus körülmények veszélyeztetése nélkül. Ez alacsony energiafogyasztást eredményez.

Az **ECO** gomb megnyomásával és nyomva tartásával kikapcsolhatja a beltéri egység kijelzőjét.

Maximális hőmérséklet és sebesség (⚡)

A **TURBO** gomb megnyomásával be- vagy kikapcsolhatja a Turbo funkciót. Ez lehetővé teszi a beállított hőmérséklet lehető leggyorsabb elérését.

Penész- / Öntisztító (MILDEW)

1. Az Öntisztító mód aktiválásához nyomja meg a **OPTION** gombot.
2. A nyílbillentyűkkel válassza ki ▲ és ▼ opciókat addig, amíg a „MILDEW” felirat meg nem jelenik a távirányító kijelzőjén.
3. Erősítse meg a választását az **OPTION** gomb lenyomásával.
4. Az **OPTION** gomb a „MILDEW” funkció kikapcsolásához.

Automatikus hőmérséklet-szabályozás (FEEL)

Automatikus hőmérséklet-szabályozás a távirányító érzékelőinek esz- köze. Ügyeljen arra, hogy a távirányító ne legyen kitéve hőforrásoknak, pl. lámpáknak.

1. A „FEEL” aktiváláshoz nyomja meg az **OPTION** gombot.
2. A nyílbillentyűkkel válassza ki ▲ és ▼ opciókat addig, amíg a „FEEL” felirat meg nem jelenik a távirányító kijelzőjén.
3. Erősítse meg a választását az **OPTION** gomb lenyomásával.
4. Nyomja meg az **OPTION** gombot újra, hogy kapcsolja ki a „FEEL” funkciót.

Tisztítás és karbantartás

⚠ FIGYELMEZTETÉS:

Ügyeljen arra, hogy tisztítás közben ne jusson be víz a készülék nyílásaiba. Áramütés- vagy tűzveszély.

⚠ VIGYÁZAT:

- A készülék biztonságos és hatékony működésének biztosítása érdekében rendszeresen végezzen karbantartást.
- Minden tisztítási és karbantartási munkát a hűtő- és klímaberendezés hivatalos szervizcégének kell elvégeznie. A nem megfelelő alkalmazás a garancia elvesztését eredményezi.

Szűrő tisztítása és cseréje

1. Nyissa ki az előlapot a nyíl irányába.



2. Az egyik kezével emelje fel az elülső fedelet, a másik kezével távolítsa el a porszűrőt.

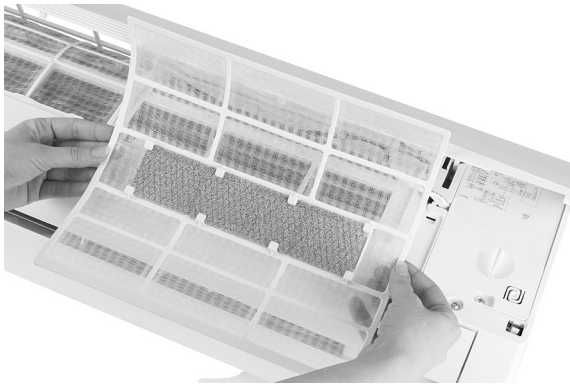
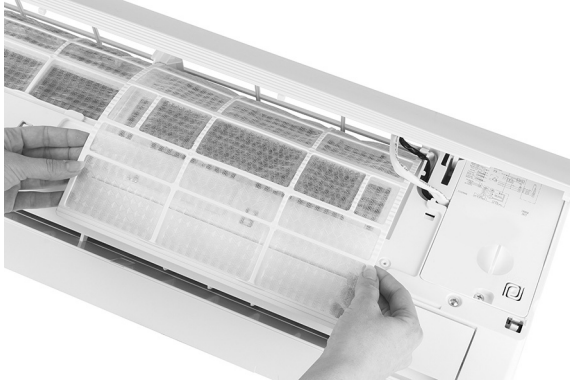

3. Tisztítsa meg a szűrőt vízzel. Ha erősen szennyezett, használjon meleg vizet a tisztításhoz (legfeljebb 45 °C). Ezután hagyja megszáradni a szűrőt.
4. Helyezze vissza a légszűrőt.
5. Helyezze vissza a rekesz fedelét.

i MEGJEGYZÉS:

A kiegészítő aktív szén-szűrőket (szürke) és az ionizáló szűrőket (zöld) nem lehet megtisztítani, és az üzemórak számától függően új szűrőkre kell cserélni. Az alábbi ábra a szűrők eltávolításának folyamatát mutatja be.

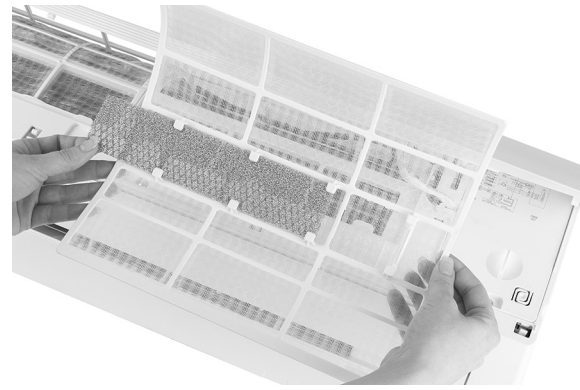

Beltéri egység tisztítása

1. Nyissa ki a készülék elülső lemezét, és a tisztítás megkönnyítése érdekében távolítsa el a csuklópántokat.
2. Tisztítsa meg a beltéri egységet ruhával és vízzel (legfeljebb 40 °C-nál).

⚠ VIGYÁZAT:

- Ne permetezzen tisztítószeret a készülékre.
- Ne merítse a készüléket vízbe: az elektronikus alkatrészek megsérülhetnek.
- Ne használjon drótkéfényt vagy súrolószert.

Kültéri egység tisztítása

Ha a kültéri egység levegő bemeneti nyílása eltömődött, távolítsa el a benne lévő leveleket vagy egyéb hulladékokat, majd sűrített levegővel vagy kevés vízzel távolítsa el a maradék port.

Elemcsere

i MEGJEGYZÉS:

Csak új elemeket használjon. Az elemeket csak akkor vegye ki a távirányítóból, ha a légkondicionáló egység ki van kapcsolva.

Ha:

- Már nem hall egy megerősítő sípoló hangot a beltéri egységtől.
- A kijelző már nem működik megfelelően.

Hogyan:

- Nyissa ki a hátsó fedelet.
- Helyezzen be új elemeket. Kérjük, ellenőrizze, hogy a polaritás megfelelő-e.

Hibaelhárítás

Üzemzavar / meghibásodás	Lehetséges okok
A készülék nem működik.	Áramszünet / csatlakozódugó kihúzva
	Sérült ventilátormotor a beltéri egységen vagy a kültéri egységen
	A kompresszor hőmágneses kapcsolója elromlott
	A védőeszköz elromlott vagy meghibásodott, vagy biztosítékok ki vannak égve
	Laza csatlakozások vagy a csatlakozódugó ki van húzva
	Működési megszakítás a termék védelme / megőrzése érdekében
	Túl magas vagy túl alacsony feszültség
	A „TIMER” funkció be van kapcsolva (a készülék automatikus bekapcsolása) Az elektronikus vezérlőpanel sérülése
Szokásos szag	A légszűrők szennyezettek vagy elkoszolódtak
Víz hangja	Folyadék visszaáramlása a hűtőközeg körében
Enyhén köd szivárog a levegő kimeneti nyílásából	Ez akkor fordul elő, ha a helyiség levegője nagyon hideg lesz, például „COOL” vagy „DRY” üzemmódban.
Szokatlan zajok	Zajok jelentkezhetnek az elülső panel hőingadozásai által okozott megnyúlás vagy összehúzódás miatt. Ezek a zajok nem azt jelentik, hogy a készülék megsérült vagy meghibásodott.

Üzemzavar / meghibásodás	Lehetséges okok	
Nem kívánt légáramlás (meleg vagy hideg)	Helytelen vagy nem megfelelő hőmérséklet-beállítás	
	A levegő be- vagy kimeneti nyílása el van zárva a beltéri egységen vagy a kültéri egységen.	
	A légszűrő eltömődött.	
	A ventilátor sebesség a minimális fordulatszámra van beállítva	
	Egyéb hőforrások a helyiségben	
	Hiányzó hűtőközeg(ek)	
A készülék nem reagál a jelekre / beavatkozásra.	A távirányító nincs elég közel a beltéri egység vevőjéhez.	
	A távirányító számára nincs elegendő feszültség az elemekben.	
	A távvezérlő és a vevő között elhelyezett akadályok	
A kijelző ki van kapcsolva.	Aktivált LED funkció	
	Feszültséghiba	
	Az ECO funkció be van kapcsolva (lásd a „Energiatakarékos üzemmód (ECO)” fejezetet)	
A funkciók vagy szolgáltatások hiányoznak a kijelzőről	Nem minden funkció vagy szolgáltatás jelenik meg az egyes üzemmódokban (lásd a „Működtetés” fejezetet)	
Ebben az esetben azonnal kapcsolja ki a készüléket, és húzza ki az áramból:		
Szokatlan zaj működés közben		
Hiba a vezérlőpanelen		
Kiegett biztosítékok vagy törött kapcsoló		
Vízpermet vagy tárgyak a rendszerben		
Túlmelegedett / megégett kábel vagy csatlakozódugó		
Erős szag árad a készülékből		
Hibakódok a kijelzőn		
Hiba esetén a következő hibakódok jelennek meg a beltéri egység kijelzőjén:		
	Lámpa világít	Hiba leírása
E 1	Egyszer villog	Beltéri hőmérséklet érzékelő hibája
E 2	Kétszer villog	Kültéri hőmérséklet érzékelő hibája
E 6	Hatszor villog	A beltéri ventilátor motorja nem működik megfelelően

i MEGJEGYZÉS:

További hibakódok a szervizkönyvben találhatóak.

Műszaki adatok

Modell:..... CL 6045 QC CB
Beltéri egység nettó tömege:..... kb. 7 kg
Kültéri egység nettó tömege:..... kb. 25 kg
Áramellátás/hálózati feszültség:..... 220 - 240 V~, 50 Hz
Bemeneti teljesítmény hűtés közben:..... 800 W
Bemeneti teljesítmény fűtés közben:..... 699 W
Bemeneti teljesítmény integrált készenléti üzemmódban:..... 5,0 W
Védelmi osztály:..... I
Hűtőteljesítmény:..... 9000 BTU (2600 kW/h)
Hőteljesítmény:..... 9000 BTU (2610 kW/h)
Hűtőközeg(ek):..... R 32

Legnagyobb megengedett üzemi nyomás:
Nyomásoldal:..... 3,7 MPa
Szívóoldal:..... 1,2 MPa

Modell:..... CL 6046 QC CB
Beltéri egység nettó tömege:..... kb. 8,5 kg
Kültéri egység nettó tömege:..... kb. 25 kg
Áramellátás/hálózati feszültség:..... 220 - 240 V~, 50 Hz
Bemeneti teljesítmény hűtés közben:..... 1130 W
Bemeneti teljesítmény fűtés közben:..... 922 W
Bemeneti teljesítmény integrált készenléti üzemmódban:..... 5,0 W
Védelmi osztály:..... I
Hűtőteljesítmény:..... 12000 BTU (3400 kW/h)
Hőteljesítmény:..... 12000 BTU (3420 kW/h)
Hűtőközeg(ek):..... R 32

Legnagyobb megengedett üzemi nyomás:
Nyomásoldal:..... 3,7 MPa
Szívóoldal:..... 1,2 MPa

Modell:..... CL 6047 QC CB
Beltéri egység nettó tömege:..... kb. 10,5 kg
Kültéri egység nettó tömege:..... kb. 35,5 kg
Áramellátás/hálózati feszültség:..... 220 - 240 V~, 50 Hz
Bemeneti teljesítmény hűtés közben:..... 1579 W
Bemeneti teljesítmény fűtés közben:..... 1382 W
Bemeneti teljesítmény integrált készenléti üzemmódban:..... 2,5 W
Védelmi osztály:..... I
Hűtőteljesítmény:..... 18000 BTU (5100 kW/h)
Hőteljesítmény:..... 18000 BTU (5130 kW/h)
Hűtőközeg(ek):..... R 32

Legnagyobb megengedett üzemi nyomás:
Nyomásoldal:..... 3,7 MPa
Szívóoldal:..... 1,2 MPa

Wi-Fi

Hálózat által támogatott:..... 802.11 b/g/n
Maximális kisugárzott kimeneti teljesítmény:..... 18,0 dBm
Frekvenciatartomány:..... 2,4 GHz
Csatornák:..... 1 - 13
Támogatott WiFi kódok:..... WPA/WPA2

A műszaki és kivitelezési módosítások jogát a folyamatos termékfejlesztés miatt fenntartjuk.

Megfelelőségi nyilatkozat

Clatronic International GmbH igazolja, hogy a CL 6045 QC CB / CL 6046 QC CB / CL 6047 QC CB típusú rádióberendezés megfelel a 2014/53/EU irányelvnek.

A készülék továbbá megfelel az RoHS irányelv (2011/65/EU) & (EU) 2015/863 által előírt követelményeknek.

Az EU-megfelelőségi nyilatkozat teljes szövege elérhető a következő internetes címen: www.sli24.de

A letöltés szekcióban, kérjük, adja meg a CL 6045 QC CB modellnevet.

A készülék Magyarországon való működését tesztelték.

Selejtezés

Az elemek ártalmatlanítása



Vásárlóként Önt törvény kötelezi a régi elemek/akkumulátorok visszavételére.

A készülék leselejtezése előtt vegye ki az elemeket a távirányítóból.

Vigye az elemeket egy régi elemek vagy veszélyes hulladék átvételével foglalkozó gyűjtőpontra. További információkért lépjen kapcsolatba a helyi hatóságokkal.

A „kuka” piktogram jelentése



Kímélje környezetünket, az elektromos készülékek nem a háztartási szemétbe valók!

Használja az elektromos készülékek ártalmatlanítására kijelölt gyűjtőhelyeket, ott adja le azokat az elektromos készülékeit, amelyeket többé már nem kíván használni!

Ezzel segítséget nyújt ahhoz, hogy elkerülhetők legyenek azok a hatások, amelyeket a helytelen „szemétre dobás” gyakorolhat a környezetre és az emberi egészségre.

Ezzel hozzájárul az újrahasznosításhoz, a recyclinghoz és a kiöregedett elektromos és elektronikus készülékek értékesítésének egyéb formáihoz.

Az önkormányzatoknál vagy a polgármesteri hivatalokban tájékoztatást kaphat arról, hogy hova viheti a kiselejtezett készülékeket.

Руководство по эксплуатации

Спасибо за выбор нашего продукта. Надеемся, он вам понравится.

Символы применяемые в данном руководстве пользователя

Важные рекомендации для обеспечения вашей безопасности обозначены по особенному. Обязательно следуйте этим рекомендациям, чтобы предотвратить несчастный случай или поломку изделия:

ПРЕДУПРЕЖДЕНИЕ:

Предупреждает об опасности для здоровья и возможном риске получения травмы.

ВНИМАНИЕ:

Указывает на возможную опасность для изделия и других окружающих предметов.

ПРИМЕЧАНИЯ:

Дает советы и информацию.

Общая информация

Перед началом эксплуатации прибора внимательно прочитайте прилагаемую инструкцию по эксплуатации и сохраните ее в надежном месте, вместе с гарантийным талоном, кассовым чеком и, по возможности, картонной коробкой с упаковочным материалом. Если даете кому-либо попользоваться прибором, обязательно дайте в придачу данную инструкцию по эксплуатации.

- Пользуйтесь прибором только частным образом и по назначению. Прибор не предназначен для коммерческого использования.
- Не пользуйтесь прибором под открытым небом. Предохраняйте прибор от жары, прямых солнечных лучей, влажности (ни в коем случае не погружайте его в воду) и ударов об острые углы. Не прикасайтесь к прибору влажными руками.
- Прибор и кабель сетевого питания необходимо регулярно обследовать на наличие следов повреждения. При обнаружении повреждения пользоваться прибором запрещается.
- Используйте только оригинальные запчасти.
- Из соображений безопасности для детей не оставляйте лежать упаковку (пластиковые мешки, картон, пенопласт и т.д.) без присмотра.

ПРЕДУПРЕЖДЕНИЕ:

Не позволяйте детям играть с полиэтиленовой пленкой. **Опасность удушья!**

Особые указания по технике безопасности для данного устройства

На изделии можно увидеть символы, обозначающие предупреждения или дающие информацию:



Прочтите инструкцию по эксплуатации!



ПРЕДУПРЕЖДЕНИЕ: Опасность пожара!

Устройство содержит горючий хладагент!

- Для ускорения процесса используйте только разрешенные производителем средства.
- Прибор следует хранить в помещении вдали от источников воспламенения (например, открытый огонь, включенный газовый прибор или электрообогреватель).
- Запрещается сверлить в устройстве отверстия или воздействовать на него огнем.
- Помните, что хладагент не имеет запаха.



Руководство по использованию доступно на веб-сайте: www.sli24.de

В разделе «Downloads» (Скачивание) введите название модели CL 6045 QC CB.

- К работе с контуром охлаждения допускаются только специалисты с действующим сертификатом, выданным соответствующим отраслевым органом сертификации, который подтверждает уровень квалификации, необходимый для безопасной работы с охлаждающими средствами.
- Использовать устройство следует в соответствии с рекомендациями производителя. Работы по обслуживанию и ремонту, требующие участия квалифицированных сотрудников, должны проводиться под контролем специалиста по работе с горючими хладагентами.

ВНИМАНИЕ: Риск перегрева!

- Не закрывайте слоты вентиляции!
- Не накрывайте прибор!

ВНИМАНИЕ:

Неправильная установка и работа специализированной компании без подтверждения (например, без сертификата) приведет к отзыву гарантии согласно EU 517/2014, глава II, параграф 3.

ПРЕДУПРЕЖДЕНИЕ:

- Не следует использовать или хранить устройство в следующих местах:
 - Рядом с источниками огня.
 - В местах, где возможно разбрызгивание воды или масла.
 - Под прямым солнечным светом.
 - В ванных комнатах, в прачечных или рядом с плавательным бассейном.
- Не прикасайтесь к прибору, когда стоите босиком, либо когда любая часть тела влажная или сырая.
- Во время установки прибора сертифицированной специализированной компанией обеспечьте безопасность в окружающей области для предотвращения инцидентов. Не допускается приближение детей и посторонних лиц.
- Убедитесь, что розетка для наружного применения установлена с соблюдением всех мер безопасности.
- После перемещения системы кондиционирования воздуха проверьте, что в холодильную систему не поступает воздух, а также на утечку хладагентов. Запомните, что хладагенты не имеют запаха.
- После установки системы кондиционирования воздуха выполните тестовый прогон и проверьте рабочие характеристики.
- Предохранители, установленные во встроенный блок управления, имеют номинальную величину T 5 A/250 В. Проверьте, что внутренний блок прибора всегда защищен предохранителем с достаточным номиналом для максимального входного тока или иным устройством защиты от перегрузки.
- Во время установки прибор должен оставаться отключенным от сети электропитания, что подтверждается размыканием всех контактных полюсов, т.е. полным отключением согласно нормам по максимальному напряжению категории III. Это должно быть реализовано в постоянной кабельной проводке согласно правилам электробезопасности. Все электрические работы должны проводиться только профессиональными электриками или сотрудниками компании, специализирующейся в области электрических работ. Блок воздушного кондиционирования должен устанавливаться только сотрудниками специализированной сертифицированной компании.
- Не размещайте прибор рядом с горючими материалами (спирт и т.д.) или сосудами под давлением (например, распылительные баллончики, газовые цилиндры и т.п.). Пожалуйста, оставьте расстояние не менее 50 см между прибором и любым таким предметом.
- Если прибор эксплуатируется в помещении без системы вентиляции, следует предпринять специальные меры предосторожности для предотвращения опасности возгорания из-за возможной утечки газообразного хладагента.
- Пожалуйста, соблюдайте национальные стандарты подключения электрического оборудования. Кабельная проводка должна отвечать всем применимым национальным нормам.
- До возможного прикосновения к соединительным зажимам следует отключить все электрические цепи от источника электропитания.
- Прибор может использоваться детьми старше восьми (8) лет и людьми с пониженными физическими, сенсорными или умственными способностями или с недостатком опыта и знаний, если они находятся под присмотром или прошли инструктаж по безопасному использованию прибора и понимают связанные с ним опасности.
- Детям запрещено играть с прибором.
- Запрещается ремонтировать прибор самостоятельно – обратитесь к уполномоченному на это специалисту.
- Очистка и техобслуживание должны проводиться квалифицированным персоналом. Во всех случаях проведения работ по очистке и техобслуживанию предварительно отключите прибор от источника электропитания.

- Прибор не предназначен для кондиционирования воздуха в жилых помещениях / квартирах и не должен использоваться в иных целях, например для сушки одежды, охлаждения продуктов питания и т.д.
- Используйте прибор только с установленным воздушным фильтром. Применение прибора воздушного кондиционирования без воздушного фильтра может привести к избыточному накоплению пыли и грязи на внутренних частях прибора с последующим повреждением и/или неисправностью.
- Поэтому пользователь несет полную ответственность за установку прибора только квалифицированным техником. Квалифицированный техник обязан проверить заземление прибора согласно действующим применимым нормам и правилам, а также гарантировать оснащение прибора термоманитным автоматическим выключателем.
- Не допускайте длительного прямого воздействия холодного воздуха из прибора. Длительное прямое воздействие холодного воздуха опасно для здоровья. В частности, это особенно рекомендуется в отношении детей, пожилых людей и больных.
- Если из прибора выходит дым или запах горелого, немедленно отключите источник электропитания и обратитесь к технику сервисной службы. Использование прибора в таком состоянии и/или в таких условиях может стать причина возгорания или удара электрическим током.
- Используйте кнопку  для выключения прибора, который не будет использоваться продолжительное время.
- После монтажа убедитесь в правильном направлении воздушного потока. Клапаны должны быть направлены вниз в режиме обогрева и вверх – во время охлаждения.
- За счет недопущения высоких колебаний при настройке температуры можно предотвратить повреждение прибора.
- Не сгибайте, не тяните и не давите на кабель электропитания, чтобы не повредить его. Поврежденный кабель электропитания может стать причиной удара электрическим током, а также возгорания. Только специализированный технический персонал допускается к замене поврежденного кабеля электропитания.
- Не перекрывайте впуск и выпуск воздуха на внутреннем и наружном блоке прибора. Блокирование или перекрытие этих отверстий приведет к снижению охлаждающей способности и может вызвать неисправность или повреждение. Не проводите никаких несогласованных или неправильных изменений или модификаций прибора.
- Не кладите на прибор тяжелые или горячие предметы.
- Не оставляйте на длительный срок открытыми окна или двери, когда используется блок воздушного кондиционирования.
- Не направляйте воздушный поток на растения и животных. Длительное прямое воздействие холодного воздушного потока негативно влияет на растения и животных.
- Не взбирайтесь на внешний блок прибора и не кладите на него посторонние предметы.
- Не вставляйте внутрь прибора стержни, прутья, полосы или иные подобные предметы. Это может привести к вашей травме или повреждению предмета.
- Обязательно используйте специальные приспособления и инструменты при прокладке и изгибании охлаждающих трубок. По причинам безопасности следует обязательно устранить провисание чувствительных к изгибу кабелей. Все работы должны проводиться сертифицированной компанией согласно соответствующим нормативным документам, указанным в документации подключаемого к прибору оборудования.
- Не следует удлинять или обрезать охлаждающие трубки без соблюдения специальных мер предосторожности, поскольку трубки уже заполнены хладагентом на заводе во время производства прибора.

ВНИМАНИЕ:

Все технические изменения охлаждающих трубок **должны** проводить только специальная сертифицированная компания. Неправильное изменение или модификация могут привести к отзыву гарантии.

- Проверьте на непроницаемость (герметичность) все трубки и кабели, чтобы избежать формирования и проникновения внутрь корпуса прибора жидкостей, водяного пара или конденсата. Это предотвратит накопление влаги, а также формирование плесени.

Как обращаться с батареями

⚠ ПРЕДУПРЕЖДЕНИЕ:

- Не подвергайте батареи воздействию сильного тепла, как например, солнечные лучи, огонь и т.д. **Риск взрыва!**
- Батареи не игрушка. Держите их вдали от детей.
- Не разбирайте батареи.
- Избегайте контакта с металлическими предметами (кольца, гвозди, болты и т.д.). **Риск короткого замыкания!**
- Короткое замыкание может привести к перегреву и даже воспламенению батареек, что может привести к травмам.
- Для вашей безопасности закройте контакты батареи липкой лентой при транспортировке.
- В случае вытекания электролита, остерегайтесь попадания кислоты в глаза и на слизистые. В случае попадания, промойте чистой водой. Обратитесь к врачу в случае сохранения дискомфорта.
- Неперезаряжаемые батареи не подлежат повторной зарядке.

⚠ ПРЕДУПРЕЖДЕНИЕ:

- При подключении аккумуляторов проверьте полярность.

⚠ ВНИМАНИЕ:

- Когда пульт ДУ долгое время не используется, достаньте батареи во избежание вытекания кислоты.
- Не используйте батареи разных типов или новые и старые батареи вместе.
- Не выбрасывайте использованные батареи вместе с бытовым мусором. Отдайте их в специальный пункт сбора.

Распаковка прибора

1. Извлеките прибор из упаковки.
2. Снимите все упаковочные материалы, например пленку, наполнители и картон.
3. Проверьте прибор на возможные повреждения при транспортировке, чтобы предотвратить опасность.
4. Не используйте поврежденный прибор! Свяжитесь со своим продавцом.

Комплект поставки

Внутренний блок

- а) 6 × винтов
- б) 6 × дюбелей
- в) 1 × настенный крепеж

Внешний блок

- д) 1 × опора для каналов конденсата
- е) 4 × опоры для внешнего блока

Соединительные принадлежности

- ф) 1 × соединительный кабель для внешнего блока
- г) 2 × охлаждающие трубки (серая и голубая) с изоляцией
- h) 1 × изоляционный материал (запасной)
- и) 2 × трубки водяного конденсата
- ж) 1 × виниловая лента
- к) 1 × крышка отверстия

Принадлежности

- м) 1 × дистанционное управление
- н) 2 × батареи R03 «AAA» 1,5 В
- о) 2 × фильтра
- р) 2 × картриджа фильтра
 - 1 × А-фильтр из активированного угля (серый)
 - 1 × ионизирующий фильтр (зеленый)

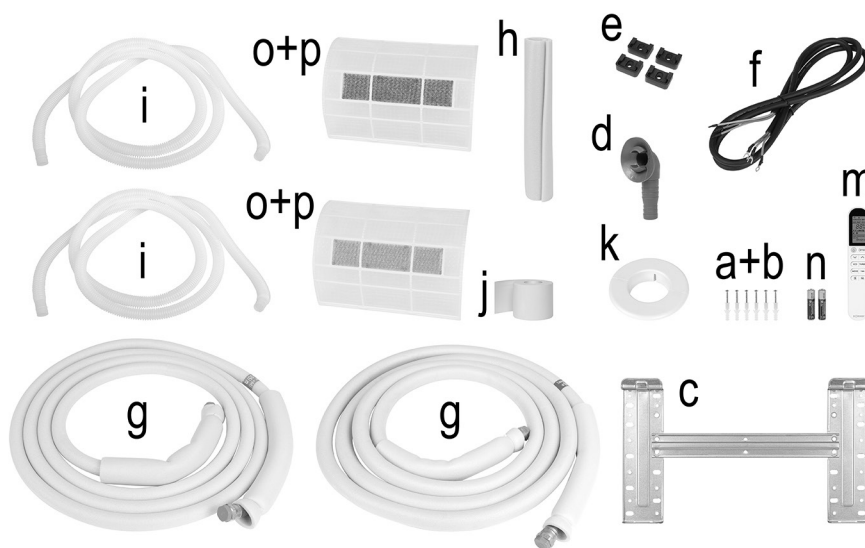

Обзор деталей прибора

Стр. 3

Блок прибора для помещений

- 1 Передняя панель
- 2 Картридж фильтр с активированным углем (серый)
- 3 Картридж ионизирующего фильтра (зеленый)
- 4 Модуль WLAN (беспроводная локальная сеть)
- 5 Светодиодный (LED) дисплей
- 6 Пластина наименования / типа (местоположение может быть другим)
- 7 Электрическая схема
- 8 Электрический соединительный блок
- 9 Кнопка Φ (включение / выключение)

- 10 Воздушный дефлектор
- 11 Приемник сигналов
- 12 Воздушная заслонка
- 13 Дистанционное управление

Блок прибора для наружного размещения

- 14 Наружная пластина наименования / типа (местоположение может быть другим)
- 15 Крышка соединителя
 - а серый
 - б голубой
- 17 Выпуск воздуха

Дистанционное управление

i ПРИМЕЧАНИЯ:

Если в вашей модели отсутствует одна из функций, то при нажатии ее кнопки все равно будет слышен гудок.



Google Play



App Store

Кнопки дистанционного управления

Ном.	Кнопка	Описание
1		Переключатель включения / выключения
2	OPTION	Клавиша выбора
3		Настройка / клавиша выбора
4		Настройка / клавиша выбора
5	ECO	Активация / деактивация экологической функции
6	TURBO	Активация / деактивация функции турбо-режима
7	Mode	Клавиша выбора рабочего режима
8	Fan	Настройка скорости воздуха (вентилятор)
9		Настройка воздушной заслонки
10		Настройка воздушного дефлектора (недоступна, следует настроить вручную)

Дисплей дистанционного управления

	Отображение сети
	Блокировка от детей
AUTO	Автоматический режим
COOL	Режим охлаждения
DRY	Режим осушения воздуха
HEAT	Режим обогрева
FAN	Режим вентилятора
ECO	Режим энергосбережения
	Дисплей скорости вентиляции
	Вентилятор / вентиляция выключена
	Максимальная температура и скорость
	Отображение воздушной заслонки
	Отображение воздушного дефлектора
[SLEEP]	Режим короткого сна
[TIMER]	Переключатель автоматического включения / выключения
[FEEL]	Автоматическое вычисление температуры
[MILDEW]	Самоочистка от плесени
[HEALTH]	Функция здоровья (недоступно)
[8°C H]	Недоступно

Информация в приложении «Smart Life - Smart Living»

Приложение Smart Life - Smart Living доступно для android и iOS. Сканируйте соответствующий код QR, чтобы сразу перейти к загрузке.

i ПРИМЕЧАНИЯ:

В зависимости от провайдера связи при загрузке приложения может взиматься плата.

Информация об использовании приложения

Это приложение позволяет управлять прибором по домашней сети. Условием для этого станет (1) постоянное подключение по Wi-Fi к маршрутизатору (роутеру) и (2) наличие бесплатного приложения «Smart Life - Smart Living». Из приложения можно легко управлять всеми функциями прибора. Мы рекомендуем отключить прибор от электропитания, когда никого нет дома, чтобы предотвратить нежелательное включение без вашего присутствия!

Системные требования для использования приложения

- iOS 10.0 и выше
- Android 5.0 и выше

Передача в эксплуатацию из приложения

1. Установите приложение «Smart Life - Smart Living». Создайте учетную запись (аккаунт) пользователя.
2. Активируйте функцию Wi-Fi в настройках прибора.
3. Убедитесь, что сеть WiFi действует в месте расположения прибора.
4. Включите внутренний блок.
5. Запустите приложение и выберите «+».
6. Выберите меню «воздушный кондиционер» и следуйте инструкциям на дисплее.
7. Нажмите шесть раз кнопку **ECO** дистанционного управления, чтобы на дисплее появилась надпись «CF». Нажмите шесть раз кнопку **ECO** дистанционного управления, чтобы на дисплее появилась надпись «AP».

i ПРИМЕЧАНИЯ:

«CF»: Предупреждающая лампочка модуля (4) быстро мигает.
«AP»: Предупреждающая лампочка модуля (4) мигает медленно.

В этом случае нажмите «next step» (следующий шаг). Введите свой пароль.

8. После успешного подключения прибора индикаторная лампочка Wi-Fi будет гореть непрерывно. Теперь можно управлять прибором из приложения.

i ПРИМЕЧАНИЯ:

Прибор может работать только с маршрутизаторами на частоте 2,4 ГГц. Маршрутизаторы на 5 ГГц не поддерживаются.

Отключение от Wi-Fi

Чтобы отключиться от уже установленного соединения Wi-Fi (горит контрольная лампочка), выполните следующее:

Нажмите шесть раз кнопку **ECO** дистанционного управления.

i ПРИМЕЧАНИЯ:

Чтобы восстановить соединение Wi-Fi, выполните действия, рассмотренные в разделе «Передача в эксплуатацию из приложения».

Установка

Внутренний блок (а)

- Установите внутренний блок на прочную стену, не подверженную никакой вибрации.
- Не должно быть перекрыто ни одно из отверстий прибора, чтобы воздух смог поступать во всё помещение.
- Не устанавливаете прибор рядом с источниками тепла, паров или горючих газов.
- Не устанавливаете прибор там, где он будет длительно подвергаться прямому солнечному свету.
- Выберите место, где можно легко сливать конденсат и где внутренний блок легко подключить к внешнему.
- Регулярно проверяйте корректность работы прибора и всегда соблюдайте рекомендации о минимальных расстояниях и/или сохранении свободного места. Выберите место, где легко добраться до фильтра.
- Не устанавливайте прибор во влажных помещениях, например в ванных, прачечных и т.д.
- Для оптимального результата установку следует выполнить как можно выше от пола.

Минимальные расстояния (в мм) показаны на рисунке.

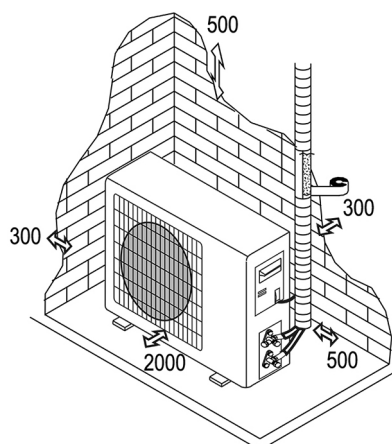

⚠ ВНИМАНИЕ:

- Покупатель должен гарантировать наличие достаточной квалификации и опыта работы с хладагентами у лиц, компаний или организаций, который устанавливают, обслуживают или ремонтируют данные блоки воздушного кондиционирования.
- Неправильная установка и проведение работ без разрешающих документов (например, сертификата) у специализированной компании может вызвать отзыв гарантии согласно (EU) 517/2014 глава II, параграф 3.

Установка настенного крепления

⚠ ВНИМАНИЕ:

Перед установкой настенного крепления убедитесь, что найдено подходящее место, где будут просверлены отверстия для трубок! См. главу «Установка внутреннего блока и стеновых вкладышей наружу».

Внешний блок (b)

- Не устанавливаете внешний блок рядом с источниками тепла, паров или горючих газов.
- Запрещается устанавливать прибор в местах с повышенным уровнем пыли.
- Установите прибор там, где никого не потревожит рабочий шум и где редко бывают люди. При необходимости согласуйте место установки с соседями. Соблюдайте немецкую федеральную директиву по излучению, если необходимо.
- Не устанавливаете прибор в местах, где он будет подвергаться воздействию прямого солнечного света или жестким климатическим условиям, либо примените солнцезащитный козырек, который не будет отрицательно влиять на воздушный поток.
- Всегда соблюдайте минимальные расстояния, указанные на рисунке ниже и/или оставляйте свободное место согласно этим расстояниям во время монтажа и эксплуатации.
- Установите внешний блок в устойчивом положении.
- Если внешний блок подвергается вибрации, используйте резиновые амортизаторы на полу для противодействия этой вибрации.

1. Ослабьте настенное крепление на фиксирующих зажимах.



2. Разверните настенное крепление вверх.

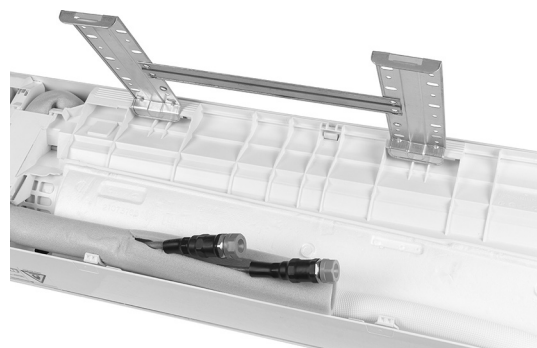

3. Снимите настенное крепление, освободив ее из держателя.

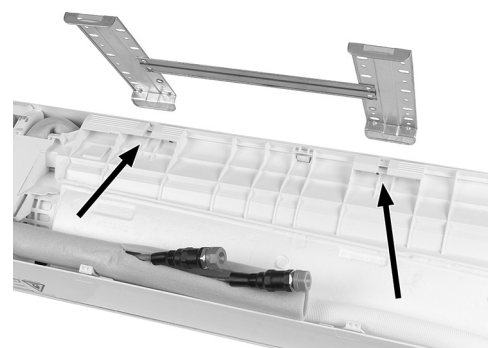

4. Просверлите отверстия глубиной не менее 32 мм в прочной стене для крепления пластины.
5. Вставьте пластиковые дюбели в отверстия.
6. Закрепите монтажную пластину на стене винтами из комплекта поставки.

7. Убедитесь, что настенная пластина надежно прикручена на своем месте.

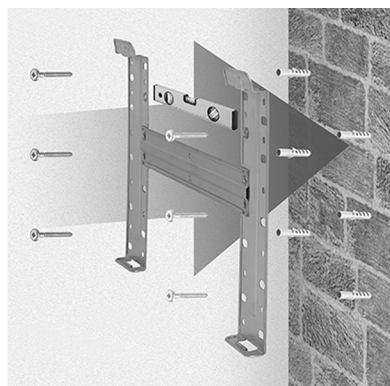

Выравнивание охлаждающих трубок

⚠ ВНИМАНИЕ:

Блок воздушного кондиционирования должен быть установлен и подключен компанией, имеющей сертификат на работы с хладагентом и системами воздушного кондиционирования. Неправильная установка может привести к отзыву гарантии.

Охлаждающие трубки можно прокладывать в 3 направлениях, как отмечено номерами на рисунке. Если трубки прокладываются согласно вариантам 1 или 3, необходимо использовать режущий инструмент для аккуратного отрезания паза на боковой стороне внутреннего блока вдоль стыка.

Направьте соединительные трубки к отверстию в стене и свяжите вместе трубки охлаждения, трубопровод конденсированной воды и силовой кабель, воспользовавшись виниловой лентой, причем обязательно обеспечьте непромокаемую изоляцию, чтобы снаружи не проникали жидкости, водяной пар или конденсат, например в стену. Это предотвратит повышение влажности, а также формирование плесени. Обеспечьте плавный наклон трубки конденсированной воды, чтобы не был затруднен сток воды.

⚠ ВНИМАНИЕ:

Обеспечьте непромокаемую изоляцию трубок, чтобы предотвратить повреждение стены из-за влажности и плесени.

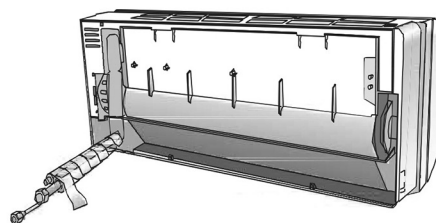
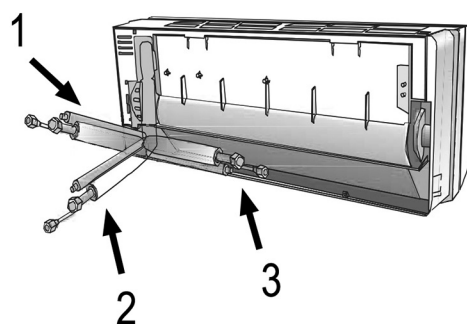

Раскручивание охлаждающих трубок

- Снимите закрывающие колпачки только непосредственно перед подключением охлаждающих трубок, чтобы избежать загрязнения.
- Если трубки слишком часто изгибаются или вытягиваются, они становятся жесткими. Не перегибайте трубки более трех раз.
- Аккуратно раскрутите трубки, как показано на схеме А. Не допускайте коробления.

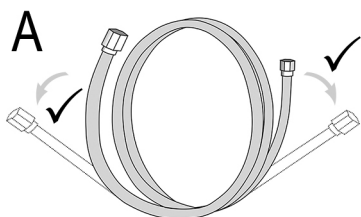

⚠ ВНИМАНИЕ:

Не тяните трубку в противоположные стороны, как показано на схеме В.

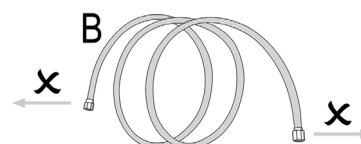

Подключение к внутреннему блоку

⚠ ВНИМАНИЕ:

Блок воздушного кондиционирования должен быть установлен и/или подключен компанией, имеющей сертификат на работы с хладагентом и системами воздушного кондиционирования. Неправильная установка может привести к отзыву гарантии.

1. Снимите защитные колпачки.
2. Проверьте соединения на загрязнение или повреждение.
3. Накрутите соединительную гайку на резьбовое соединение внутреннего блока. При этом обратите внимание на цвет защитного колпачка.
4. Затяните соединение подходящим гаечным ключом.

ℹ ПРИМЕЧАНИЯ:

Всегда соблюдайте корректный момент затяжки и рекомендации из раздела «Информация об установке».

Подключение трубки конденсированной воды к внутреннему блоку

Очень важно правильно установить трубку конденсированной воды для внутреннего блока.

1. Проложите сливной шланг ниже трубки и убедитесь в отсутствии провисания и изгиба.
2. Сливной шланг должен быть наклонен вниз, чтобы обеспечить слив конденсированной воды.
3. Не сгибайте и не перекручивайте сливной шланг. Не допускайте его выпирания. Не погружайте конец в воду. Если трубка соединена с удлинителем, сохраните целостность такого соединения при вставке во внутренний блок.
4. Если охлаждающие трубки проложены согласно варианту 3 в главе «Выравнивание охлаждающих трубок», то трубки, соединительный кабель для внешнего блока и сливная трубка конденсированной воды должны быть закреплены на задней стороне прибора трубными соединителями.
5. Вставьте трубный соединитель в соответствующий ему прибор.
6. Аккуратно нажмите соединительную трубку вниз в блок воздушного кондиционирования и убедитесь в надежности соединения.

⚠ ВНИМАНИЕ:

Во время прокладки не допускайте коробления и проводите соответствующие работы только силами специальной сертифицированной компании!

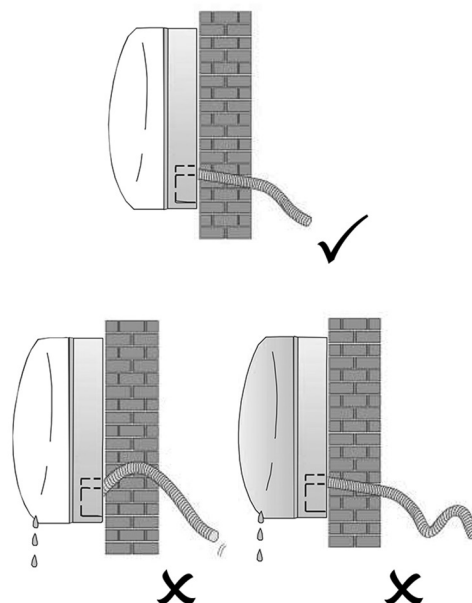

Установка внутреннего блока и стеновых вкладышей наружу

После подключения согласно указаниям охлаждающих трубок и сливной трубки конденсированной воды выполните следующее:

1. С повышенной осторожностью проложите трубки, соединительный кабель внешнего блока и трубку конденсированной воды к месту, где они пройдут наружу сквозь стену.
2. Свяжите вместе виниловой лентой трубки, соединительный кабель внешнего блока и трубку конденсированной воды, чтобы создать плотную по всей длине оболочку из изоляционной ленты (не входит в комплект поставки).

⚠ ВНИМАНИЕ:

- Обеспечьте непромокаемую изоляцию трубок, чтобы предотвратить повреждение стены из-за влажности и плесени.
- Убедитесь в достаточной изоляции всех выступающих частей труб и кабеля.

3. Просверлите отверстие диаметром 57 мм с наклоном / крутизной 5-7 мм (рис. 2).

ℹ ПРИМЕЧАНИЯ:

Сверлите с небольшим наклоном в 5-7 мм наружу, чтобы обеспечить слив конденсированной воды. Во всех случаях убедитесь, что наклон обеспечен по всей длине трубки конденсированной воды в направлении отверстия в стене.

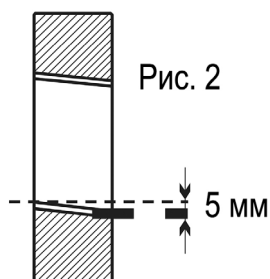

4. Вставьте крышку отверстия.
5. Проложите изолированные трубки, соединительный кабель внешнего блока и трубку конденсированной воды через отверстие в стене.

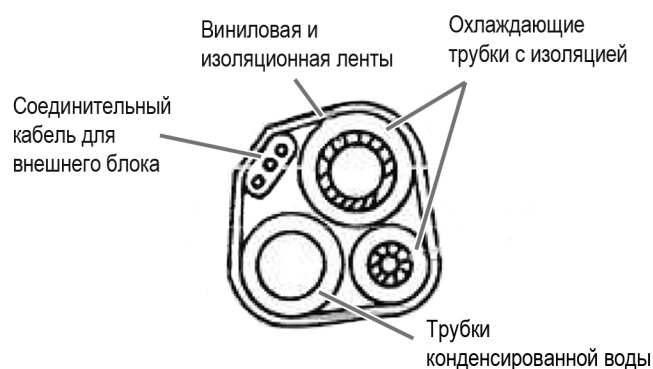

ℹ ПРИМЕЧАНИЯ:

После монтажа трубок изолируйте отверстие в стене, через которое проходят трубки, чтобы добиться герметичности к проникновению воздуха и воды.

6. Аккуратно закрепите внутренний блок на верхней части стеновой монтажной пластины.
7. Аккуратно нажмите на нижнюю часть внутреннего блока в направлении стеновой монтажной пластины до надежного зацепления.

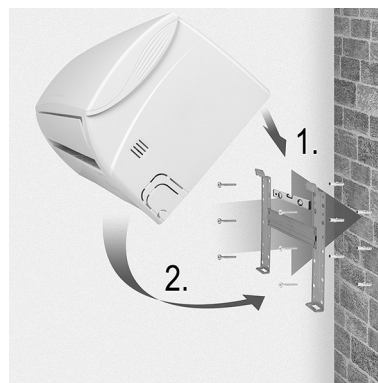

Установка внешнего блока

- Перед подключением трубок выберите место размещения внешнего блока, где будет достаточно пространства для работ техобслуживания в будущем (соблюдайте минимальные расстояния).
- Положите защитные колпачки (из комплекта поставки) на опору и закрепите их на соответствующих местах.
- Используйте очень прочные анкерные винты / болты, учитывая также вес прибора, чтобы предотвратить вибрацию из-за ослабления со временем соединения во время работы. Блок необходимо устанавливать в соответствии с применимыми инструкциями по безопасности.

Сливная трубка конденсированной воды для внешнего блока

Конденсированная вода и лед, формирующиеся во внешнем блоке из-за рассеивания тепла, могут быть слиты через трубку конденсированной воды.

1. Закрепите опоры для трубки слива конденсированной воды в созданном заранее отверстии 25 мм.
2. Прикрепите эти опоры к трубке слива конденсированной воды и проверьте, что поток течет правильно, чтобы предотвратить повреждение от влажности.

Электрическое подключение (внешний блок)

Снимите крышку соединителя (15) на правой стороне прибора. Соответствующая схема находится на задней стороне. См. схему.

1. Подключите силовой кабель электропитания к клеммной колодке внутреннего блока.
2. Аккуратно подсоедините силовой кабель электропитания внешнего блока, воспользовавшись соединительными кабельными зажимами.
3. Убедитесь, что кабели подключены правильно. Проверьте корректность монтажа заземления.
4. Поставьте защитную крышку обратно на прибор.

⚠ ВНИМАНИЕ:

Все электрические работы должны проводиться только сертифицированными профессиональными электриками или сотрудниками электрической компании. Неправильная установка может привести к отзыву гарантии.

Инструкции для быстрого сочленения

Быстросочленяемыми соединителями удобно подключить внутренний и внешний блоки системы воздушного кондиционирования. Быстрая и простая процедура предполагает проведение всех работ специализированной компанией, чтобы сохранить право на любые гарантийные претензии.

⚠ ВНИМАНИЕ:

- Охлаждающие трубки из комплекта поставки уже заполнены хладагентом во время изготовления на заводе.
- Эти трубки **нельзя** удлинять или обрезать.

Подключение к внутреннему блоку

1. Соблюдайте осторожность при раскручивании охлаждающих трубок, как указано в главе «Раскручивание охлаждающих трубок». Не допускайте коробления трубок.
2. Снимите защитные колпачки (голубой и серый) с соединителей на внутреннем блоке.

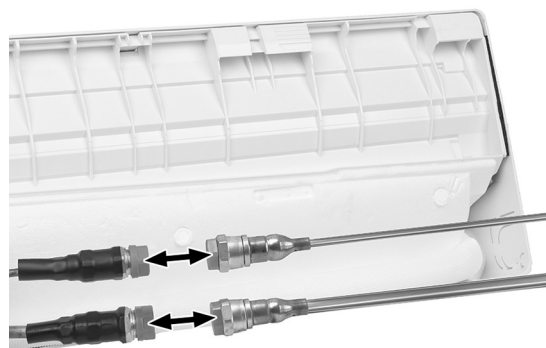

3. Проверьте, что все винты в хорошем состоянии и не имеют следов грязи, пыли, песка или иных отложений или загрязнений.



4. Вкрутите охлаждающие трубки в соединители на внутреннем блоке. Учитывайте при соединении цветовую схему (голубой/зеленый). Затем затяните гайки двумя ключами (один затягивает соединение, другой действует в противоположном направлении).

ⓘ ПРИМЕЧАНИЯ:

Всегда соблюдайте корректный момент затяжки и рекомендации из раздела «Информация об установке».

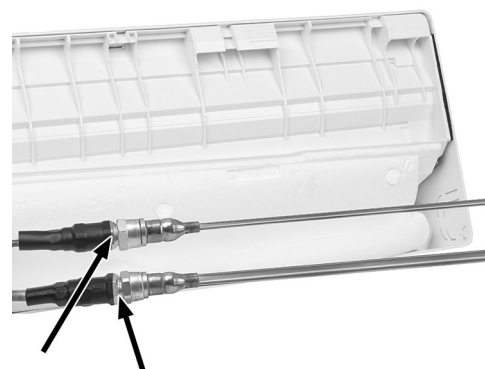

Подключение к внутреннему блоку

1. Осторожно разверните охлаждающие трубки, как указано в главе «Раскручивание охлаждающих трубок». Не допускайте коробления трубок.
2. Снимите защитные колпачки (голубой и серый) с соединителей на внешнем блоке.



3. Проверьте, что все винты в хорошем состоянии и не имеют следов грязи, пыли, песка или иных отложений или загрязнений.



4. Вкрутите охлаждающие трубки в соединители на внешнем блоке. Учитывайте при соединении цветовую схему (голубой/зеленый). Затем затяните гайки двумя ключами (один затягивает соединение, другой действует в противоположном направлении).

И ПРИМЕЧАНИЯ:

Всегда соблюдайте корректный момент затяжки и рекомендации из раздела «Информация об установке».



5. Проверьте, что контур хладагента прибора правильно подключен и герметичен. Проверьте соединительные элементы распыли-

телем поиска утечек. Появление пузырьков свидетельствует об утечке. В этом случае обязательно следует герметизировать останочные клапаны. Тщательно проверьте трубки и соединения.

И ПРИМЕЧАНИЯ:

Остановочный клапан (а) герметизирован во время производства на заводе и не должен быть открыт. Сервисный клапан (b) служит исключительно для техобслуживания.

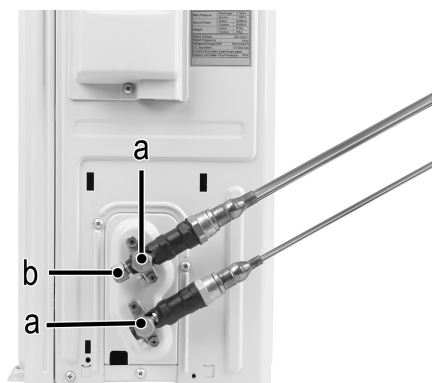

ВНИМАНИЕ:

Блок воздушного кондиционирования должен быть установлен и подключен компанией, имеющей сертификат на работы с хладагентом и системами воздушного кондиционирования. Неправильная установка может привести к отзыву гарантии.

Тестирование внутреннего блока

- Переключатель питания работает правильно?
- Действует ли вентилятор?
- Нормально ли действуют рабочие режимы?
- Можно ли точно настроить температуру и время?
- Горят ли все лампочки как обычно?
- Правильно ли работают воздушные заслонки?
- Корректно ли действует трубка конденсированной воды?

ВНИМАНИЕ:

Все рассмотренные выше операции должны выполняться компанией, имеющей сертификат на работы с хладагентом и системами воздушного кондиционирования. Неправильное проведение работ может привести к отзыву гарантии.

Тестирование внешнего блока

- Нет ли во время работы необычных шумов и вибрации?
- Нет утечки хладагента?

И ПРИМЕЧАНИЯ:

Электронная система управления запускает компрессор только через три минуты после включения блока.

ВНИМАНИЕ:

Все рассмотренные выше операции должны выполняться компанией, имеющей сертификат на работы с хладагентом и системами воздушного кондиционирования. Неправильное проведение работ может привести к отзыву гарантии.

Информация об установке

Инструкции и информация об установке			
Конструкция или модель / охлаждающая способность (Btu/час)	9k	12k	15/18k
Диаметр охлаждающей трубки a)	1/4" 6	1/4" 6	1/4" 6
Диаметр охлаждающей трубки b)	3/8" 9,52	1/2" 12	1/2" 12
Стандартная длина охлаждающей трубки	5 м	5 м	5 м
Максимальное расстояние между внутренним и внешним блоками	15 м	15 м	15 м
Дополнительная заправка хладагентом	20 г/м	20 г/м	30 г/м
Максимальное расстояние между внутренним и внешним блоками	5 м (15 м)	5 м (15 м)	5 м (15 м)
Хладагент*	R32	R32	R32

*) Дополнительная информация приведена на информационной табличке внешнего блока

Момент затяжки для защитных колпачков и фланцевых соединений

Охлаждающая трубка	Момент затяжки (Н × м)	Соответствующее усилие на ключе 20 см		Момент затяжки (Н × м)
1/4" 6	15 - 20	Крепко / вручную	Сервисная соединительная гайка	7 - 9
3/8" 9,52	31 - 35	Крепко	Защитные колпачки	25 - 30
1/2" 12	35 - 45	Крепко		
5/8" 15,88	75 - 80	Крепко		

Характеристики кабеля

Монтажные инструкции – информация монтажнику				
Модель	Хладагент (Btu/час)	9k	12k	15/18k
Силовой кабель	N	1,0 мм ² AWG18	1,0 мм ² (1,5 мм ²) AWG18 (AWG16)	1,5 мм ² AWG16
	L	1,0 мм ² AWG18	1,0 мм ² (1,5 мм ²) AWG18 (AWG16)	1,5 мм ² AWG16
	E	1,0 мм ² AWG18	1,0 мм ² (1,5 мм ²) AWG18 (AWG16)	1,5 мм ² AWG16
Соединительный кабель	N	1,0 мм ²	1,0 мм ² (1,5 мм ²)	1,5 мм ²
	L	1,0 мм ²	1,0 мм ² (1,5 мм ²)	1,5 мм ²
	1	1,0 мм ²	1,0 мм ² (1,5 мм ²)	1,5 мм ²
	2	0,75 мм ²	0,75 мм ²	0,75 мм ²
	3	0,75 мм ²	0,75 мм ²	0,75 мм ²

Инструкции и информация об установке				
Трансформатор напряжения	Хладагент (Btu/час)	9k	12k	18/22k
Модель	Хладагент (Btu/час)	Сечение		
Силовой кабель	N	1,0 мм ² (1,5 мм ²) AWG18 (AWG16)	1,0 мм ² (1,5 мм ²) AWG18 (AWG16)	1,5 мм ² AWG16
	L	1,0 мм ² (1,5 мм ²) AWG18 (AWG16)	1,0 мм ² (1,5 мм ²) AWG18 (AWG16)	1,5 мм ² AWG16
	E	1,0 мм ² (1,5 мм ²) AWG18 (AWG16)	1,0 мм ² (1,5 мм ²) AWG18 (AWG16)	1,5 мм ² AWG16
Соединительный кабель	N	1,0 мм ² (1,5 мм ²)	1,0 мм ² (1,5 мм ²)	1,5 мм ²
	L	1,0 мм ² (1,5 мм ²)	1,0 мм ² (1,5 мм ²)	1,5 мм ²
	1	1,0 мм ² (1,5 мм ²)	1,0 мм ² (1,5 мм ²)	1,5 мм ²

При 220 В варианты 7К, 9К, 12К, 15К, 16К, 18К, 22К, 24К, 30К, резервная величина для внутреннего блока воздушного кондиционирования 50 Т, 3,15 А

При 110 В варианты 7К, 9К, 12К, резервная величина для внутреннего блока воздушного кондиционирования: 50 Т, 3,15 А

125 В варианты 7К, 9К, 12К, резервная величина для внешнего блока воздушного кондиционирования: 61 Т, 15 А

250 В варианты 18К, 22К, 24К, резервная величина для внешнего блока воздушного кондиционирования 65 Т, 25 А!

Электрическая схема

Электрическая схема может отличаться для разных моделей. Пожалуйста, ознакомьтесь с электрическими схемами внутреннего и внешнего блоков.

Электрическая схема внутреннего блока (7) находится под передней панелью (1).

Электрическая схема внешнего блока прикреплена на обратной стороне крышки соединителя (15).

i ПРИМЕЧАНИЯ:

В некоторых моделях кабели уже подключены заводом-изготовителем к главной печатной плате внутреннего блока без применения клеммных зажимов.

Работа

Управление на боковой стенке

Если не работает дистанционное управление или необходимо провести техобслуживание, выполните следующее:

1. Откройте переднюю крышку и поднимите ее вверх, чтобы открылся доступ к кнопке .





2. Нажатие кнопки  вызовет запуск функции охлаждения (будет слышен гудок).

Настройка воздушного потока

При поступлении в помещение воздушный поток будет распределяться равномерно. Доступны средства для оптимизации направления потока. Кнопка  активирует заслонку направления воздуха (1). Воздушный поток направляется сверху вниз для обеспечения равномерного распределения в помещении.

Воздушные дефлекторы (2), находящиеся под заслонками направления воздуха, следует направить вручную. Это позволяет направить воздушный поток справа налево.

3. Нажатие кнопки  на 3 секунды вызовет запуск функции обогрева (прозвучат два гудка).
4. Для выключения снова нажмите кнопку  (будет слышен длинный гудок).



i ПРИМЕЧАНИЯ:

Внешнее статическое давление для водяного насоса всех моделей равно 0 Па.

Дистанционное управление

1. Откройте крышку отсека батареек на задней стороне дистанционного управления, сдвинув ее по направлению стрелки.
2. Вставьте 2 батарейки R03 «AAA» 1,5 В. Пожалуйста, проверьте соблюдение полярности (см. внизу отсека батареек).

i ПРИМЕЧАНИЯ:

- **Защитная блокировка от детей:** одновременно нажмите вниз кнопки  и , чтобы активировать защитную блокировку для безопасности детей.

- **Включение/выключение дисплея:** нажмите и удерживайте кнопку ECO.

3. Направьте дистанционное управление на блок воздушного кондиционирования.

i ПРИМЕЧАНИЯ:

- Убедитесь, что между дистанционным управлением и приемником сигнала на внутреннем блоке нет никаких посторонних предметов/препятствий.
- Не оставляйте дистанционное управление под прямыми солнечными лучами на продолжительное время.
- Используйте и храните дистанционное управление на расстоянии не менее одного метра от других электрических приборов.

Переключатель включения/выключения

Нажмите кнопку , чтобы выключить прибор.

Снова нажмите кнопку  для включения прибора.

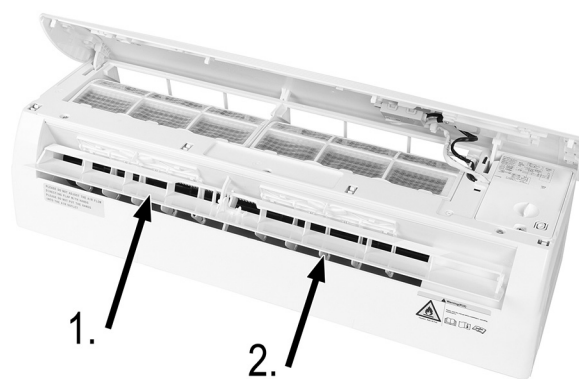

⚠ ВНИМАНИЕ:

- Изменение направления воздушного дефлектора может произойти на выключенном приборе.
- **Не** направляйте воздушные заслонки вручную (т.е. рукой). Это может привести к серьезному повреждению.
- Не вставляйте пальцы, стержни или иные предметы во впускные/выпускные отверстия. Это может привести к повреждению оборудования и травмам людей.

i ПРИМЕЧАНИЯ:

- Пожалуйста, учтите, что по конструктивным причинам не все функции выводятся на дисплей дистанционного управления в каждом из рабочих режимов. Нажатие клавиши **OPTION** позволит узнать, какие функции доступны в определенном рабочем режиме.
- Кнопка **MODE** ⇌ выбор рабочего режима.
- Кнопка **OPTION** ⇌ выбор функции.

Режим охлаждения (COOL)

Режим охлаждения позволяет одновременно охлаждать помещение и снижать в нем влажность воздуха.

1. Для активации режима охлаждения нажмите клавишу **MODE** до появления «COOL» на дисплее дистанционного управления. Функция охлаждения будет активна, пока выбранная температура ниже температуры в помещении (выбор величины клавишами ▲ и ▼).
2. Для оптимизации функции воздушного кондиционирования настройте температуру, скорость и направление воздушного потока, нажав соответствующие клавиши.

Режим обогрева (HEAT)

Режим обогрева позволяет повысить температуру в помещении.

1. Для активации режима обогрева нажмите клавишу **MODE** до появления «HEAT» на дисплее дистанционного управления. Функция обогрева будет активна, пока выбранная температура выше температуры в помещении (выбор величины клавишами ▲ и ▼).
2. Для оптимизации функции обогрева настройте температуру, скорость и направление воздушного потока, нажав соответствующие клавиши.

i ПРИМЕЧАНИЯ:

- Если прибор оснащен электрическим нагревателем, появится задержка активации приложения на несколько минут.
- Функцию автоматического размораживания можно активировать во время режима обогрева. Эта функция незаменима для очистки прибора. Будут удалены замёрзшие отложения конденсата, чтобы восстановить полную способность теплообмена. Процедура обычно занимает 2 - 10 минут. Во время размораживания прекращается работа вентилятора. После размораживания прибор автоматически вернется в режим обогрева.

Автоматическое включение прибора (TIMER)

Программировать автоматическое включение можно только на выключенном приборе.

1. Нажмите кнопку **OPTION**.
2. Клавишами со стрелками ▲ и ▼ перейдите к «TIMER» на дисплее дистанционного управления.
3. Снова нажмите кнопку **OPTION**, затем клавишами со стрелками ▲ и ▼ настройте нужное время.
4. Подтвердите заданный вариант кнопкой **OPTION**.

i ПРИМЕЧАНИЯ:

- Чтобы прервать функцию настройки, повторите рассмотренные выше шаги.
- Функция таймера допускает настройку с 30-минутными интервалами.

Автоматическое выключение прибора (TIMER)

Программировать автоматическое выключение можно только на включенном приборе.

1. Нажмите кнопку **OPTION**.
2. Клавишами со стрелками ▲ и ▼ перейдите к «TIMER» на дисплее дистанционного управления.
3. Снова нажмите кнопку **OPTION**, затем клавишами со стрелками ▲ и ▼ настройте нужное время.
4. Подтвердите заданный вариант кнопкой **OPTION**.

i ПРИМЕЧАНИЯ:

- Чтобы прервать функцию настройки, повторите рассмотренные выше шаги.

i ПРИМЕЧАНИЯ:

- Функция таймера допускает настройку с 30-минутными интервалами.

Режим вентилятора (FAN)

Для активации режима вентилятора нажмите клавишу **MODE** до появления «FAN» на дисплее дистанционного управления.

Нажатием клавиши **FAN** можно настроить скорость вентилятора в следующем порядке:

- Выключен (⏏)
- LOW (■) – низкая скорость
- MEDIUM (■■■) – средняя скорость
- HIGH (■■■■) – высокая скорость
- Turbo (⚡) – турборежим
- Автоматически

Режим осушения воздуха (DRY)

Эта функция позволяет уменьшить влажность воздуха, чтобы улучшить качество воздуха в помещении.

Для включения режима осушения воздуха нажмите кнопку **MODE** до появления «DRY» на дисплее дистанционного управления. Вентилятор будет активирован с регулируемым циклом охлаждения.

Автоматический режим (AUTO)

Для активации автоматического режима нажмите кнопку **MODE** до появления «AUTO» на дисплее дистанционного управления.

Скорость вентилятора и температура будут контролироваться автоматически вне зависимости от температуры в помещении.

Наружная температура	Рабочий режим
< 20 °C	Обогрев
20 °C ~ 26 °C	Осушение
> 26 °C	Охлаждение

Режим короткого сна (SLEEP)

Функция **SLEEP** автоматически настраивает температуру для создания в помещении воздуха, наиболее подходящего для ночного времени суток. Когда прибор работает в режиме охлаждения / осушения, заданная температура будет автоматически увеличиваться на 1 °C до достижения повышения на 2 °C за период в 2 часа.

1. Для активации режима короткого сна нажмите кнопку **OPTION**.
2. Клавишами со стрелками ▲ и ▼ перейдите к «SLEEP» на дисплее дистанционного управления.
3. Подтвердите заданный вариант кнопкой **OPTION**.
4. Используйте клавишу **OPTION** для выключения функции «SLEEP».

Во время режима обогрева температура снижается на 2 °C за первые 2 часа.

После 10 часов в режиме короткого сна прибор автоматически выключится.

Энергосберегающий режим (ECO)

Нажатие кнопки **ECO** активирует или деактивирует функцию Eco. Прибор перейдет в режим энергосбережения. Настроенная температура автоматически и плавно увеличивается без нарушения комфортного климата. В результате снижается потребление энергии. Нажатие и удержание кнопки **ECO** позволяет выключить дисплей для внутреннего блока.

Максимальная температура и скорость (↕)

Нажатие кнопки **TURBO** активирует или деактивирует функцию Turbo (турбо). Это позволяет наиболее быстро достичь заданной температуры.

Удаление плесени/самоочистка (MILDEW)

1. Для активации режима самоочистки нажмите кнопку **OPTION**.
2. Клавишами со стрелками ▲ и ▼ перейдите к «MILDEW» на дисплее дистанционного управления.
3. Подтвердите заданный вариант кнопкой **OPTION**.
4. Используйте клавишу **OPTION** для выключения функции «MILDEW».

Автоматическое вычисление температуры (IFEEL)

Автоматическое вычисление температуры производится по датчику в дистанционном управлении. Убедитесь, что на дистанционное управление не воздействуют источники тепла, например лампы освещения.

1. Для активации «IFEEL» нажмите кнопку **OPTION**.
2. Клавишами со стрелками ▲ и ▼ перейдите к «IFEEL» на дисплее дистанционного управления.
3. Подтвердите заданный вариант кнопкой **OPTION**.
4. Используйте клавишу **OPTION** снова для выключения функции «IFEEL».

Очистка и техобслуживание

⚠ ПРЕДУПРЕЖДЕНИЕ:

Убедитесь, что во время чистки вода не поступает через отверстия прибора. Опасность возгорания или удара электрическим током.

⚠ ВНИМАНИЕ:

- Регулярно обслуживайте устройство для обеспечения безопасной и эффективной работы.
- Все операции очистки и техобслуживания должны выполняться компанией, имеющей сертификат на работы с хладагентом и системами воздушного кондиционирования. Неправильное проведение работ может привести к отзыву гарантии.

Очистка и замена фильтра

1. Откройте переднюю панель в направлении, указанном стрелкой.



2. Одной рукой поднимите переднюю панель, а другой – извлеките пылевой фильтр.

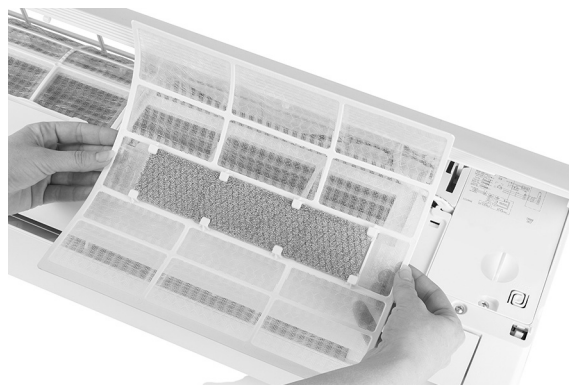
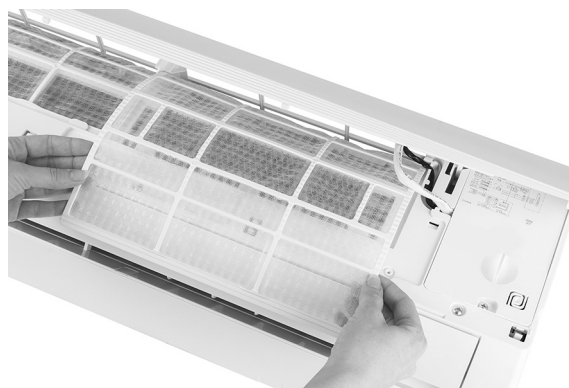

3. Очистите фильтр водой. При сильном загрязнении используйте для очистки теплую воду (не выше 45 °C). Затем дайте фильтру высохнуть.
4. Вставьте воздушный фильтр обратно.
5. Закройте крышку отсека.

ℹ ПРИМЕЧАНИЯ:

Дополнительные фильтры с активированным углем (серые) и ионизирующие фильтры (зеленые) не предполагают очистку, но должны заменяться новыми после указанного количества рабочих часов. На рисунке ниже показан процесс извлечения фильтров.

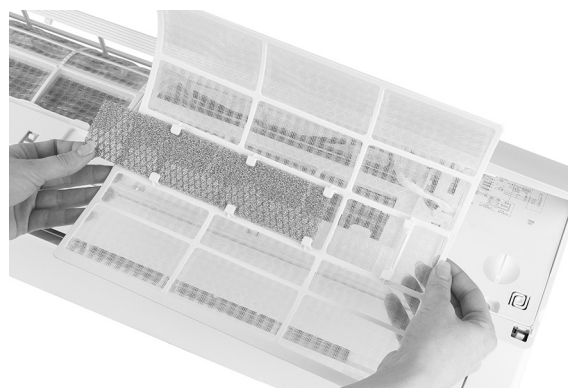

Очистка внутреннего блока

1. Откройте переднюю панель прибора и извлеките петли для выполнения очистки.
2. Очистите внутренний блок мокрой тряпкой (с температурой не выше 40 °C).

⚠ ВНИМАНИЕ:

- Не распыляйте на прибор чистящие средства.
- Не используйте металлическую щетку или абразивные средства.
- Не используйте сильные или царапающие чистящие средства.

Очистка внешнего блока

Если заблокирован впуск воздуха внешнего блока, удалите все имеющиеся отложения и другую грязь, затем удалите оставшуюся пыль сжатым воздухом или небольшим количеством воды.

Замена батареек

i ПРИМЕЧАНИЯ:

Используйте только новые батарейки. Извлеките батарейки из дистанционного управления только при выключенном блоке воздушного кондиционирования.

Когда:

- Больше не слышен подтверждающий гудок от внутреннего блока.
- Перестал корректно работать дисплей.

Как:

- Откройте заднюю крышку.
- Вставьте новые батарейки. Пожалуйста, проверьте соблюдение полярности

Диагностика

Неисправность / поломка	Возможная причина
Прибор не работает.	Неисправность электропитания / извлечена вилка из розетки
	Поврежден мотор вентилятора во внутреннем или внешнем блоке
	Сломан термоманитный переключатель компрессора
	Сломано устройство защиты или дефектный / перегоревший предохранитель
	Ослабленные соединения или извлечена вилка из розетки
	Рабочее прерывание для защиты / предохранения оборудования
	Слишком низкое или высокое напряжение
	Активирована функция «TIMER» (автоматическое включение прибора)
	Повреждена электронная плата управления
Необычный запах	Загрязнены или запылились воздушные фильтры
Звук воды	Обратный поток жидкости в контуре хладагента
Легкий дым выходит из выпуска воздуха	Возникает, когда воздух в помещении становится очень холодным, например в режимах «COOL» или «DRY».
Необычные шумы	Могут появиться из-за удлинения или сжатия передней панели при колебаниях температуры. Эти шумы не означают, что прибор дефектный или неисправный.
Нежелательный воздушный поток (горячий или холодный)	Неправильная или неподходящая настройка температуры
	Поврежден мотор вентилятора во внутреннем или внешнем блоке
	Перекрыт воздушный фильтр
	Скорость вентилятора настроена на минимальную величину
	В помещении есть другие источники тепла
Отсутствует хладагент	
Прибор не откликается на сигналы / действия	Дистанционное управление далеко от приемника на внутреннем блоке
	Недостаточное напряжение от батареек в дистанционном управлении
	Препятствия между дистанционным управлением и приемником
Выключен дисплей	Активирована функция LED
	Ошибка по напряжению
	Активирована функция ECO (см. главу о сервисном обслуживании «Энергосберегающий режим (ECO)»)
Функции или средства отсутствуют на дисплее	Не все функции и средства выводятся для каждого рабочего режима (см. главу о «Работа»)
В этом случае немедленно выключите прибор и отключите электропитание:	
Необычные шумы во время работы	
Ошибка платы управления	
Перегорели предохранители или сломан переключатель	
Распыление воды или посторонние предметы в системе	
Перегрев / перегорел кабель или вилка	
Из прибора поступает сильный запах	

Неисправность/поломка	Возможная причина	
Коды ошибок на дисплее		
При возникновении ошибки на дисплей внутреннего блока выводятся следующие коды ошибок:		
	Состояние лампочки	Описание ошибки
E1	Однократное мигание	Ошибка датчика температуры в помещении
E2	Мигает дважды	Ошибка датчика наружной температуры
E6	Мигает шесть раз	Неисправность мотора внутреннего вентилятора

i ПРИМЕЧАНИЯ:

Дополнительные коды ошибок указаны в руководстве по сервисному обслуживанию.

Технические данные

Модель: CL 6045 QC CB
Вес нетто внутреннего блока:прибл. 7 кг
Вес нетто внешнего блока:прибл. 25 кг
Питание / напряжение: 220 - 240 В~, 50 Гц
Входная мощность при охлаждении:800 Вт
Входная мощность при обогреве:699 Вт
Входная мощность в стандартном дежурном режиме:5,0 Вт
Степень защиты: I
Способность охлаждения:9000 BTU (2600 кВт/час)
Тепловой выход:9000 BTU (2610 кВт/час)
Хладагент: R 32

Минимально допустимое рабочее давление:

Сторона надува: 3,7 МПа
Сторона всасывания: 1,2 МПа

Модель: CL 6046 QC CB
Вес нетто внутреннего блока:прибл. 7 кг
Вес нетто внешнего блока:прибл. 25 кг
Питание / напряжение: 220 - 240 В~, 50 Гц
Входная мощность при охлаждении:1130 Вт
Входная мощность при обогреве:922 Вт
Входная мощность в стандартном дежурном режиме:5,0 Вт
Степень защиты: I
Способность охлаждения:12000 BTU (3400 кВт/час)
Тепловой выход:12000 BTU (3420 кВт/час)
Хладагент: R 32

Минимально допустимое рабочее давление:

Сторона надува: 3,7 МПа
Сторона всасывания: 1,2 МПа

Модель: CL 6047 QC CB
Вес нетто внутреннего блока:прибл. 10,5 кг
Вес нетто внешнего блока:прибл. 35,5 кг
Питание / напряжение: 220 - 240 В~, 50 Гц
Входная мощность при охлаждении:1579 Вт
Входная мощность при обогреве:1382 Вт
Входная мощность в стандартном дежурном режиме:2,5 Вт
Степень защиты: I
Способность охлаждения:18000 BTU (5100 кВт/час)
Тепловой выход:18000 BTU (5130 кВт/час)
Хладагент: R 32

Минимально допустимое рабочее давление:

Сторона надува: 3,7 МПа
Сторона всасывания: 1,2 МПа

Wi-Fi

Поддерживаемые сети:802.11 b/g/n
Максимальная излучаемая выходная мощность:18,0 дБм
Частотный диапазон:2,4 ГГц
Каналы: 1 - 13
Поддерживаемые ключи шифрования Wi-Fi: WPA/WPA2

Сохранено право на технические и конструкционные изменения в рамках продолжающейся разработки продукта.

Данное устройство соответствует всем текущим директивам СЕ, таким как электромагнитная совместимость и низкое напряжение; оно произведено в соответствии с новейшими правилами техники безопасности.

Утилизация

Утилизация использованной батарейки



Как покупатель, вы юридически обязаны возвращать использованные батарейки / аккумуляторы.

Перед утилизацией прибора извлеките батарейки из пульта ДУ.

Верните батарейку на пункт сбора старых батареек или опасных отходов. Обращайтесь к местным властям для получения более подробной информации.

Значение символа «корзина»



Защита окружающей среды: не допускается утилизация электроприборов вместе с бытовыми отходами.

Утилизация устаревшей техники и неисправных электроприборов производится в городских приёмных пунктах.

Не допускайте неправильной утилизации отходов. Это наносит вред окружающей среде и оказывает негативное воздействие на здоровье людей.

Оказывайте содействие программе утилизации и другим формам переработки электронной и электрической техники.

Информацию о пунктах утилизации бытовой техники можно получить в местных органах власти.

أعطال / انهيارات وتوقف فجائي	سبب محتمل	
في هذه الحالة، قم بإيقاف تشغيل الجهاز على الفور وفصل مصدر الطاقة:		
ضوضاء غير عادية أثناء العملية		
خطأ في لوحة التحكم		
الصمامات المنفوخة أو المفتاح المكسور		
ماء رذاذ أو أجسام في النظام		
كابيل أو قابس محموم / محترق		
رائحة قوية من الجهاز		
رموز الخطأ في الشاشة.		
في حالة حدوث خطأ، ستظهر رموز الخطأ التالية على شاشة الوحدة الداخلية:		
رمز الخطأ	وصف الخطأ	أضواء المصباح
E1	خطأ في مستشعر درجة الحرارة الداخلية	وميض مرة واحدة
E2	خطأ في مستشعر درجة الحرارة الخارجية.	وميض مرتين
E5	محرك المروحة الداخلية معطل	وميض ست مرات

ملحوظة:

يمكن العثور على رموز الخطأ الأخرى في دليل الصيانة.

البيانات الفنية

مدخلات الطاقة أثناء عملية الاستعداد المتكاملة: 2,5 واط
درجة الحماية: I
سعة التبريد: 18000 وحدة بريطانية حرارية (5100 كيلو واط / الساعة)
الخرج الحراري: 18000 وحدة بريطانية حرارية (5130 كيلو واط / الساعة)
وسيط (وسائط) التبريد: R32
الحد الأقصى لضغط التشغيل المسموح به:

جانب الضغط: 3,7 ميغا باسكال
جانب الشفط: 1,2 ميغا باسكال
الحد الأقصى لضغط التشغيل المسموح به: 3,0 ميغا باسكال

واي فاي

الشبكة المدعومة: b/g/n802.11
الحد الأقصى لقدرة الخرج المشع: 18,0 ديسيبل ملي واط
نطاق التردد: 2,4 غيغا هيرتز
القنوات: 13 - 1
مفاتيح واي فاي مدعومة: WPA 2 / WPA

نحتفظ بالحق في إجراء تغييرات فنية وتصميمية في سياق التطوير المستمر لمنتجاتنا.

تم اختبار هذه الجهاز وفقاً لإرشادات CE الحالية ذات الصلة، مثل التوافقية الإلكترونية ومغناطيسية وتوجيهات الجهد المنخفض كما تم تصنيعه وفقاً لأحدث لوائح السلامة.

التخلص من الجهاز

التخلص من البطارية

بصفتك مستهلكاً، فأنت ملزم قانوناً بإعادة ما تستخدمه من بطاريات / بطاريات قابلة لإعادة الشحن.

قم بإزالة البطاريات من جهاز التحكم عن بعد قبل التخلص من الجهاز.

أعد البطارية إلى مركز تجميع البطاريات القديمة أو النفايات الخطيرة. تواصل مع السلطة المحلية للمزيد من المعلومات.

معنى رمز "صندوق القمامة"

حماية بيئتنا: يجب عدم التخلص من المعدات الكهربائية في سلة النفايات المنزلية. التخلص من الأجهزة الكهربائية القديمة أو المعيبة من خلال نقاط تجميع البلدية. يُرجى المساعدة في تجنب الآثار البيئية والصحية المحتملة الناتجة عن التخلص من النفايات بطريقة غير صحيحة.

سيسهم ذلك في عملية إعادة التدوير وغيرها من الأساليب التي يمكن من خلالها إعادة استخدام المعدات الكهربائية والإلكترونية.

يمكن الحصول على المعلومات المتعلقة بالأماكن التي يمكن التخلص من المعدات بها من خلال السلطة المحلية.



2. نظف الوحدة الداخلية باستخدام قطعة قماش وماء (لا تتعدى درجة حرارتها 40 درجة مئوية).

⚠ تنبيه:

- لا ترش مواد التنظيف على الجهاز.
- ولا تغمر الجهاز في الماء: فقد تتعرض المكونات الإلكترونية للتلف.
- احرص على عدم استخدام أي فرشاة سلكية أو أي مواد كاشطة.

تنظيف الوحدة الخارجية

إذا كان مدخل الهواء بالوحدة الخارجية مسدودًا، فقم بإزالة أي أوراق أو مواد نفايات أخرى موجودة ثم قم بإزالة أي غبار متبقي باستخدام الهواء المضغوط أو القليل من الماء.

تغيير البطارية

ℹ ملحوظة:

استخدم البطاريات الجديدة فقط. قم بإزالة البطاريات من جهاز التحكم عن بعد فقط عندما يتم إيقاف تشغيل وحدة تكييف الهواء.

في حال:

- عدم سماع صفارة التأكد من الوحدة الداخلية.
- عدم عمل الشاشة بشكل صحيح.

الكيفية:

- فتح الغطاء الخلفي.
- إدخال بطاريات جديدة. يرجى التأكد من صحة القطبية.

3. نظف المرشح بالماء. إذا كانت شديدة الاتساخ، استخدم الماء الدافئ للتنظيف (لا تزيد درجة حرارته عن 45 درجة مئوية). ثم اترك المرشح ليجف.
4. وأعد إدخال مرشح الهواء مرة أخرى.
5. أغلق غطاء البطارية.

ℹ ملحوظة:

لا يمكن تنظيف مرشحات الكربون النشط الأخرى (رمادية اللون) والمرشحات المؤبنة (خضراء اللون)، على حسب عدد ساعات التشغيل، يتعين استبدالها بمرشحات جديدة. يوضح الرسم التوضيحي التالي عملية إزالة المرشحات.

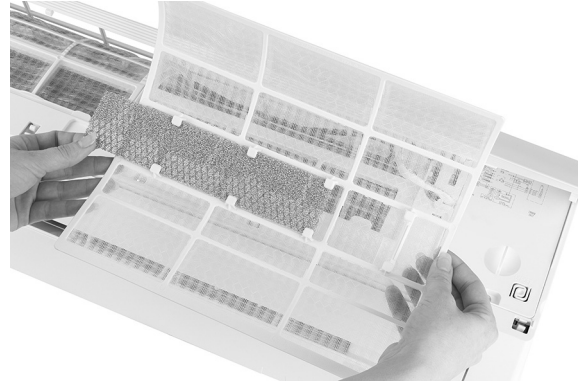

تنظيف الوحدة الداخلية

1. افتح اللوح الأمامي للجهاز وانزع المفصلات لتسهيل التنظيف.

استكشاف الأخطاء وإصلاحها

سبب محتمل	أعطال / انهيارات وتوقف فجائي
انقطاع التيار الكهربائي / سحب القابس	الجهاز لا يعمل.
محرك مروحة تالف في الوحدة الداخلية أو الخارجية	
المفتاح المغناطيسي على الضاغط مكسور	
جهاز الحماية مكسور أو معيب أو الصمامات المنفجرة	
وصلات فضفاضة أو قابس مسحوب	
الانقطاع التشغيلي لحماية / الحفاظ على المنتج	
الجهد مرتفع أو منخفض جدًا	
تم تنشيط وظيفة "TIMER" (التشغيل التلقائي للجهاز)	
تلف لوحة التحكم الإلكترونية	
فلتر الهواء الملوثة أو المتسخة.	الرائحة المعتادة
التدفق العكسي للسائل في دائرة التبريد.	صوت الماء
يحدث هذا عندما يصبح الهواء في الغرفة شديد البرودة، على سبيل المثال في وضعي "COOL" (تبريد) أو "DRY" (جاف).	تسرب ضباب خفيف من مخرج الهواء
يمكن أن تحدث ضوضاء بسبب التمدد أو الانكماش الناجم عن التقلبات الحرارية في اللوحة الأمامية. لا يعني حدوث هذه الضوضاء أن الجهاز معيب أو مكسور.	ضوضاء غير عادية
تعديلات درجة الحرارة غير الملائمة أو غير المناسبة	تدفق الهواء غير المرغوب فيه (الساخن أو البارد)
تم حظر مدخل أو مخرج الهواء على الوحدة الداخلية أو الخارجية.	
مرشح الهواء مسدود.	
السرعة المضبوطة للمروحة على الحد الأدنى من الإعدادات	
مصادر الحرارة الأخرى في الغرفة	
وسيط (وسائط) التبريد مفقود	
جهاز التحكم عن بعد ليس قريبًا بدرجة كافية من جهاز الاستقبال للوحدة الداخلية.	الجهاز لا يستجيب للإشارات / الإدخالات.
لا يوجد ما يكفي من الجهد المتبقي في بطاريات جهاز التحكم عن بعد.	
توجد عوائق بين جهاز التحكم عن بعد وجهاز الاستقبال	
تنشيط وظيفة LED	تم إيقاف تشغيل الجهاز.
خطأ في الجهد	
تم تنشيط وظيفة ECO (راجع "وضع توفير الطاقة (ECO)")	
لا تظهر جميع الوظائف أو الميزات لكل وضع تشغيل (راجع "التشغيل")	الوظائف أو الميزات غير موجودة على الشاشة.

وضع المروحة (FAN)

لتنشيط وضع التسخين، اضغط على مفتاح **MODE** لحين ظهور FAN على شاشة جهاز التحكم عن بعد.

بالضغط على مفتاح FAN، يمكنك ضبط سرعتها بالترتيب التالي:

- إيقاف تشغيل (OFF)
- LOW (■)
- MEDIUM (■■■)
- HIGH (■■■■)
- Turbo (⚡)
- تلقائي

وضع إزالة رطوبة وضع إزالة رطوبة الهواء (DRY)

تتيح هذه الميزة تقليل رطوبة الهواء بالإضافة إلى تحسين جودة الهواء في الغرفة.

لتنشيط وضع إزالة رطوبة الهواء، اضغط على الزر **MODE** لحين ظهور "DRY" على شاشة جهاز التحكم عن بعد. سيتم تشغيل المروحة بدورة تبريد متغيرة.

الوضع التلقائي (AUTO)

لتنشيط الوضع التلقائي، اضغط على الزر **MODE**. لحين ظهور "AUTO" على شاشة جهاز التحكم عن بعد.

سيتم التحكم في سرعة المروحة ودرجة الحرارة تلقائيًا، بصرف النظر عن درجة حرارة الغرفة.

وضع التشغيل	درجة الحرارة المحيطة
تدفئة	> 20 درجة مئوية
تجفيف	20 ~ 26 درجة مئوية
تبريد	< 26 درجة مئوية

وضع الغفوة (SLEEP)

تعمل ميزة **SLEEP** (النوم) على ضبط درجة الحرارة تلقائيًا لجعل الهواء في الغرفة ممتعًا بشكل خاص أثناء الليل. أثناء التشغيل في وضع التبريد / إزالة الرطوبة، ستزداد درجة الحرارة المعدلة تلقائيًا بمقدار 1 درجة مئوية لحين الوصول إلى زيادة درجة الحرارة بمقدار 2 درجة مئوية في غضون ساعتين.

1. لتنشيط وضع الغفوة، اضغط على الزر **OPTION**.
2. استخدم مفاتيح الأسهم لتحديد ▲ و ▼ لحين ظهور "SLEEP" على شاشة جهاز التحكم عن بعد.

3. أكد اختيارك باستخدام الزر **OPTION**.

4. استخدم المفتاح **OPTION** لإيقاف تشغيل الوظيفة "SLEEP".

أثناء وضع التدفئة، تنخفض درجة الحرارة بمقدار 2 درجة مئوية خلال أول ساعتين.

بعد مرور 10 ساعات في وضع الغفوة، يتوقف تشغيل الجهاز تلقائيًا.

وضع توفير الطاقة (ECO)

يؤدي الضغط على الزر **ECO** (وضع توفير الطاقة) إلى تنشيط أو إلغاء تنشيط ميزة Eco. وسيدخل الجهاز في وضع توفير الطاقة. يتم زيادة درجة الحرارة المعدلة تلقائيًا بشكل تدريجي دون المساس بالراحة المناخية. وسينتج عن ذلك انخفاض استهلاك الطاقة. يتيح لك الضغط مع الاستمرار على الزر **ECO** إيقاف تشغيل شاشة الوحدة الداخلية.

الحد الأقصى لدرجة الحرارة والسرعة (TURBO)

يؤدي الضغط على الزر **TURBO** (تيربو) إلى تنشيط أو إلغاء تنشيط ميزة تيربو. وهذا هو ما يتيح الحفاظ على درجة الحرارة المعدلة بأسرع ما يمكن.

العفن / التنظيف الذاتي (MILDEW)

1. لتنشيط وضع التنظيف الذاتي، اضغط على الزر **OPTION**.
2. استخدم مفاتيح الأسهم لتحديد ▲ و ▼ لحين ظهور "MILDEW" على شاشة جهاز التحكم عن بعد.
3. أكد اختيارك باستخدام الزر **OPTION**.
4. استخدم المفتاح **OPTION** لإيقاف تشغيل الوظيفة "MILDEW".

حساب درجة الحرارة التلقائي (FEEL)

حساب درجة الحرارة التلقائي وسيلتي لجهاز الاستشعار في جهاز التحكم عن بعد. تأكد من عدم تعرض جهاز التحكم عن بعد لمصادر الحرارة مثل المصابيح.

1. لتنشيط "FEEL" اضغط على الزر **OPTION**.
2. استخدم مفاتيح الأسهم لتحديد ▲ و ▼ لحين ظهور "FEEL" على شاشة جهاز التحكم عن بعد.
3. أكد اختيارك باستخدام الزر **OPTION**.
4. اضغط على المفتاح **OPTION** مرة أخرى لإيقاف تشغيل الوظيفة "FEEL".

التنظيف والصيانة

تحذير: ⚠

تأكد من عدم دخول المياه في فتحات الوحدة أثناء التنظيف. خطر التعرض لصدمة كهربائية أو نشوب حريق.

تنبيه: ⚠

- حافظ على جهازك بانتظام لضمان تشغيله الآمن والفعال.
- يجب إجراء جميع أعمال التنظيف والصيانة بواسطة شركة تبريد وتكييف هواء معتمدة. يجب أن يؤدي التطبيق غير السليم إلى انتهاء صلاحية الضمان.

تنظيف المرشح واستبداله

1. افتح اللوحة الأمامية في اتجاه السهم.



2. ارفع الغطاء الأمامي بيد واحدة، واستخدم اليد الأخرى لإزالة مرشح الغبار.

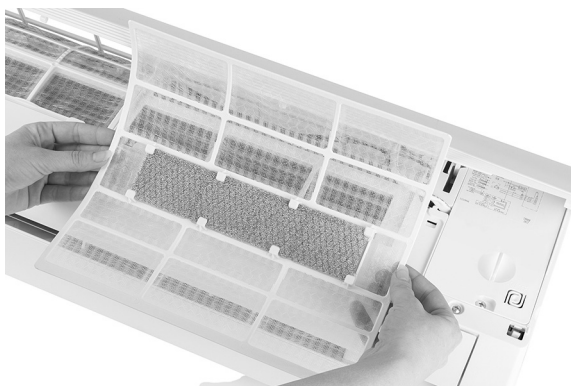
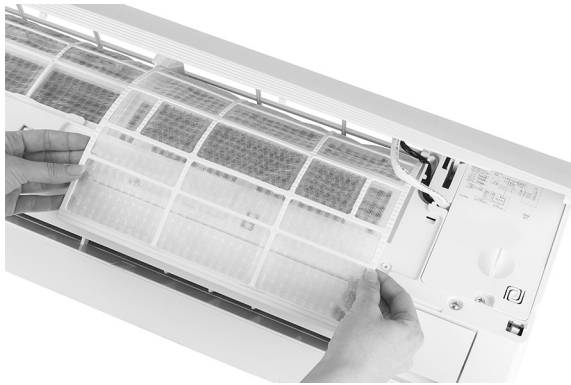



3. وجّه جهاز التحكم عن بعد إلى وحدة تكييف الهواء.

ملحوظة:

- تأكد من عدم وجود أشياء / عوائق في المسافة بين جهاز التحكم عن بعد ومستقبل الإشارة في الوحدة الداخلية.
- لا تترك جهاز التحكم عن بعد مُعَرَّضًا لأشعة الشمس المباشرة لفترات طويلة.
- استخدم جهاز التحكم عن بعد وقم بتخزينها على مسافة لا تقل عن متر واحد من جهاز التلفزيون أو الأجهزة الكهربائية الأخرى.

التشغيل / إيقاف التشغيل

- اضغط على الزر  لإيقاف تشغيل الجهاز.
- اضغط على الزر  مرة أخرى لإعادة تشغيل الجهاز.

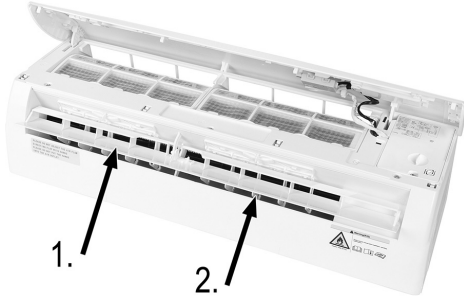

ملحوظة:

قيمة الضغط الساكن الخارجي لمضخة المياه في جميع الطرز هي "صفر" باسكال.

جهاز التحكم عن بعد

1. افتح غطاء حجرة البطارية على الجانب الخلفي من جهاز التحكم عن بعد بدفعه في اتجاه السهم.
2. أدخل بطاريتين من نوع AAA "R03" بجهد 1,5 فولت. يرجى التأكد من صحة القطبية. (راجع الجزء السفلي من حجرة البطارية)

ملحوظة:

قفل أمان للأطفال: اضغط على الزر  في الوقت ذاته لتنشيط قفل أمان الأطفال. تشغيل / إيقاف تشغيل الشاشة: اضغط باستمرار على الزر **ECO**

ضبط تدفق الهواء

سيتم توزيع تدفق الهواء بالتساوي أثناء انتقاله إلى الغرفة. الخيارات متاحة لتحسين اتجاه التدفق. يعمل الزر  على تنشيط رفر توجيه الهواء (1). يتم توجيه تدفق الهواء من أعلى إلى أسفل لضمان التوزيع المتساوي للهواء في جميع أنحاء الغرفة. يجب وضع عاكسات الهواء (2) يدويًا حيث تُوضَع أسفل الألواح الموجهة للهواء، وهذا من شأنه إتاحة توجيه تدفق الهواء جهة اليمين أو اليسار.

تنبيه:





- يجب توجيه عاكس الهواء أثناء إيقاف تشغيل الجهاز.
- لا تضع أبدًا لوحات توجيه الهواء يدويًا (أي باليد). وهذا من شأنه أن يؤدي إلى إحداث أضرار جسيمة.
- لا تقم أبدًا بإدخال أصابع أو عُضَي أو أشياء أخرى في فتحات مدخل / مخرج الهواء. يمكن أن يؤدي ذلك إلى حدوث أضرار مادية وإصابة شخصية.

ملحوظة:

- يرجى ملاحظة أنه فيما يتعلق بأسباب التصميم، لا يمكن عرض جميع الميزات في شاشة التحكم عن بعد في كل وضع من أوضاع التشغيل. بالضغط على مفتاح **OPTION**، يمكنك اكتشاف أي الميزات المتوفرة لأوضاع التشغيل الفردية.
- وضع **MODE** ← حدد وضع تشغيل
- وضع **OPTION** ← حدد ميزة

تشغيل الجهاز تلقائيًا (TIMER)

لبرمجة الجهاز ليتم تشغيله تلقائيًا، يجب إيقاف تشغيل الجهاز.





1. اضغط على الزر **OPTION**.
2. استخدم مفاتيح الأسهم للتحديد  و  وحتى ظهور "TIMER" على شاشة جهاز التحكم عن بعد.
3. اضغط على الزر **OPTION** مرة أخرى واستخدم مفاتيح الأسهم  و  لضبط الوقت المطلوب.
4. قم بتأكيد اختيارك باستخدام الزر **OPTION**.

ملحوظة:

- لمقاطعة الوظيفة المعدلة، كرر الخطوات الموضحة أعلاه.
- يمكن ضبط ميزة Timer على فترات 30 دقيقة.

إيقاف تشغيل الجهاز تلقائيًا (TIMER)

لبرمجة الجهاز بحيث يتم إيقاف تشغيله تلقائيًا، يجب تشغيل الجهاز.



1. اضغط على الزر **OPTION**.
2. استخدم مفاتيح الأسهم لتحديد  و  لحين ظهور "TIMER" على شاشة جهاز التحكم عن بعد.
3. اضغط على الزر **OPTION** مرة أخرى واستخدم مفاتيح الأسهم  و  لضبط الوقت المطلوب.
4. أكد اختيارك باستخدام الزر **OPTION**.

ملحوظة:

- لمقاطعة الوظيفة المعدلة، كرر الخطوات الموضحة أعلاه.
- يمكن ضبط ميزة "Timer" على فترات 30 دقيقة.



وضع التبريد (COOL)

يتيح وضع التبريد تبريدًا فوريًا للغرفة وخفض رطوبة هوائها الجوي.

1. لتنشيط وضع التبريد، اضغط على مفتاح **MODE** لحين ظهور "COOL" على شاشة جهاز التحكم عن بعد. سيتم تنشيط وظيفة التبريد إذا كانت درجة الحرارة المحددة أقل من درجة الحرارة في الغرفة. (التحديد باستخدام المفتاح  والمفتاح ).
2. لتحقيق أقصى استفادة من ميزة التسخين، اضبط درجة الحرارة والسرعة واتجاه تدفق الهواء بالضغط على المفاتيح المناسبة.

وضع التسخين (HEAT)

يتيح وضع التسخين تدفئة الغرفة.

1. لتنشيط وضع التسخين، اضغط على مفتاح **MODE** (الموضع) لحين ظهور "HEAT" على شاشة جهاز التحكم عن بعد. سيتم تنشيط وظيفة التسخين إذا كانت درجة الحرارة التي تم تحديدها أعلى من درجة الحرارة في الغرفة. (التحديد باستخدام المفتاح  والمفتاح ).
2. لتحقيق أقصى استفادة من ميزة التسخين، قم بضبط درجة الحرارة وسرعة تدفق الهواء واتجاهه عن طريق الضغط على المفاتيح المناسبة.

ملحوظة:

- في حال كان الجهاز مجهزًا بسخان كهربائي، عندئذ سيؤدي ذلك إلى تأخير تنشيط الاستخدام لدقائق معدودة.
- قد يتم تنشيط وظيفة التدفئة التلقائية أثناء وضع التسخين، فلا غنى عن وظيفة الذوبان هذه لتنظيف الجهاز. كما يجري إزالة بقايا الصقيع الموجودة على المكثف لاستعادة قدرتها الكاملة على التبادل الحراري. وعادةً ما تستغرق هذه العملية من 2 إلى 10 دقائق. ستوقف المروحة عن العمل أثناء إزالة الجليد. بعد إزالة الجليد، سيعود الجهاز تلقائيًا إلى وضع التسخين.

عزم الربط (نيوتن متر)	استخدام الحمل (المقابل: مفك 20 سم)	عزم الربط (نيوتن متر)	أنبوب التبريد
9-7	صمولة توصيل الخدمة	ربط / ربط باليد	6 "4/1
30-25	الأغطية الواقية	ربط	9,52 "8/3
		ربط	12 "2/1
		ربط	15,88 "8/5

مواصفات الكابل

تعليمات التركيب - معلومات للمثبت				
الطرز	وسيط التبريد (وحدة حرارية بريطانية / ساعة)	k9	k12	k18/15
سلك الكهرباء	N	1,0 ملم ² AWG18	1,0 ملم ² (1,5 ملم ²) (AWG 16) AWG 18	1,5 ملم ² AWG16
	L	1,0 ملم ² AWG18	1,0 ملم ² (1,5 ملم ²) (AWG 16) AWG 18	1,5 ملم ² AWG16
	E	1,0 ملم ² AWG18	1,0 ملم ² (1,5 ملم ²) (AWG 16) AWG 18	1,5 ملم ² AWG16
كابل توصيل	N	1,0 ملم ²	1,0 ملم ² (1,5 ملم ²)	1,5 ملم ²
	L	1,0 ملم ²	1,0 ملم ² (1,5 ملم ²)	1,5 ملم ²
	1	1,0 ملم ²	1,0 ملم ² (1,5 ملم ²)	1,5 ملم ²
	2	0,75 ملم ²	0,75 ملم ²	0,75 ملم ²
	3	0,75 ملم ²	0,75 ملم ²	0,75 ملم ²

تعليمات التركيب - معلومات التركيب				
الطرز	محول جهد كهربائي	k9	k12	22/18
سلك الكهرباء	وسيط التبريد (وحدة حرارية بريطانية / ساعة)	1,0 ملم ² (1,5 ملم ²) (AWG 16) AWG 18	1,0 ملم ² (1,5 ملم ²) (AWG 16) AWG 18	1,5 ملم ² AWG16
	N	1,0 ملم ² (1,5 ملم ²) (AWG 16) AWG 18	1,0 ملم ² (1,5 ملم ²) (AWG 16) AWG 18	1,5 ملم ² AWG16
	L	1,0 ملم ² (1,5 ملم ²) (AWG 16) AWG 18	1,0 ملم ² (1,5 ملم ²) (AWG 16) AWG 18	1,5 ملم ² AWG16
كابل التوصيل	E	1,0 ملم ² (1,5 ملم ²) (AWG 16) AWG 18	1,0 ملم ² (1,5 ملم ²) (AWG 16) AWG 18	1,5 ملم ² AWG16
	N	1,0 ملم ² (1,5 ملم ²) (AWG 16) AWG 18	1,0 ملم ² (1,5 ملم ²) (AWG 16) AWG 18	1,5 ملم ² AWG16
	L	1,0 ملم ² (1,5 ملم ²) (AWG 16) AWG 18	1,0 ملم ² (1,5 ملم ²) (AWG 16) AWG 18	1,5 ملم ² AWG16
	1	1,0 ملم ² (1,5 ملم ²) (AWG 16) AWG 18	1,0 ملم ² (1,5 ملم ²) (AWG 16) AWG 18	1,5 ملم ² AWG16

عند 220 فولت K7، K9، K12، K15، K16، K18، K22، K24، K30، القيمة الاحتياطية لوحدة التكييف الداخلية هي: 50T، 3، 15A
عند 110 فولت وقدره K7، K9، K12، تكون القيمة الاحتياطية لوحدة التكييف الداخلية هي: 50T، 3، 15A
عند 125 فولت، وقدره K7، K9، K12، تكون القيمة الاحتياطية لوحدة التكييف الداخلية هي: 61T، 15A
عند 250 فولت وقدره K18، K22، K24، تكون القيمة الاحتياطية الخاصة بوحدة تكييف الهواء الخارجية هي: 65T، 25A!

مخطط الدائرة الكهربائية

قد يختلف مخطط الدائرة باختلاف الطرز. يرجى مراعاة مخططات الدوائر على الوحدات الداخلية والخارجية.

بالنسبة للوحدة الداخلية، ستجد مخطط الدائرة (7) أسفل اللوحة الأمامية (1).

بالنسبة للوحدة الخارجية، ستجد مخطط الدائرة عالقاً في الجانب الخلفي من غطاء الموصل (15).

ملحوظة:

فيما يتعلق ببعض الطرز، قامت الشركة المُصنِّعة بتوصيل الكابلات بلوحة الدائرة الرئيسية للوحدة الداخلية بدون شرائح طرفية.

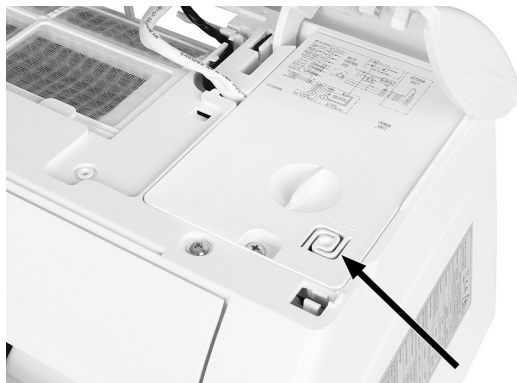

التشغيل

إمكانية التحكم من جانب الطاولة

إذا كان جهاز التحكم عن بعد لا يعمل أو تعين إجراء صيانة، فتابع ما يلي:

1. افتح الغطاء الأمامي وارفعه لأعلى حتى تصل إلى الزر.

2. سيؤدي الضغط على الزر إلى بدء تشغيل وظيفة التبريد. سوف تسمع صوت صفير.

3. سيؤدي الضغط على الزر في غضون 3 ثواني إلى بدء تشغيل وظيفة التسخين. (سوف يصدر صوت صافرتين).

4. لإيقاف تشغيله، اضغط على الزر مرة أخرى. (سوف تسمع صفارة طويلة).

ملحوظة:

تم إغلاق الصمام الحابس (a) أثناء التصنيع ويجب عدم فتحه. صمام الخدمة (b) مخصص حصرياً لأغراض الخدمة.

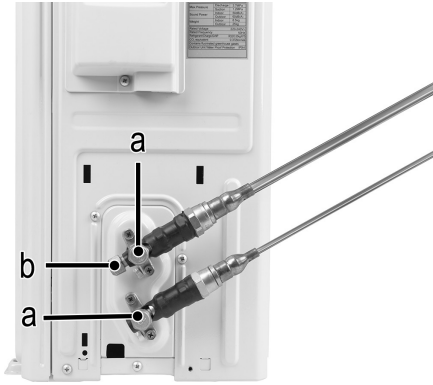

تنبيه:

يجب تركيب وتوصيل وحدة تكييف الهواء من شركة تبريد وتكييف معتمدة. يجب أن يؤدي التركيب غير الصحيح إلى انتهاء صلاحية الضمان.

اختبار الوحدة الداخلية

- هل مفتاح الطاقة يعمل بشكل صحيح؟
- هل أنبوب التهوية يعمل؟
- هل تعمل أوضاع التشغيل بشكل طبيعي؟
- هل يمكن ضبط درجة الحرارة والوقت بدقة؟
- هل نضج جميع المصابيح بالطريقة العادية؟
- هل لوحات تدفق الهواء تعمل بشكل صحيح؟
- هل أنبوب الماء المكثف يعمل بشكل طبيعي؟

تنبيه:

يجب تنفيذ جميع الخطوات الموضحة أعلاه بواسطة شركة تبريد وتكييف معتمدة. يجب أن يؤدي التنفيذ غير الصحيح إلى انتهاء صلاحية الضمان.

اختبار الوحدة الخارجية

- هل يمكن اكتشاف الضوضاء أو الاهتزازات غير العادية أثناء التشغيل؟
- هل هل عامل التبريد يتسرب؟

ملحوظة:

لن يبدأ نظام التحكم الإلكتروني في تشغيل الضاغط إلا بعد مرور ثلاث دقائق فقط على تشغيل الوحدة.

تنبيه:

يجب تنفيذ جميع الخطوات الموضحة أعلاه بواسطة شركة تبريد وتكييف معتمدة. يجب أن يؤدي التنفيذ غير الصحيح إلى انتهاء صلاحية الضمان.

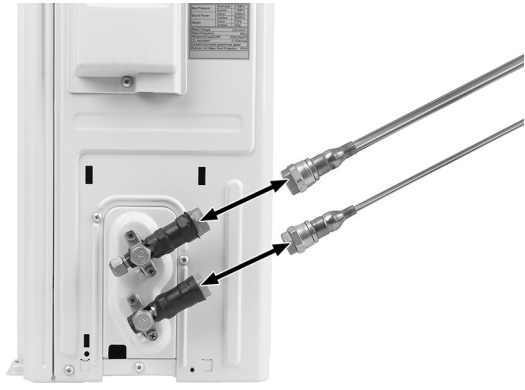

3. تأكد من أن جميع البراغي في حالة جيدة وخالية من جسيمات الأوساخ والغبار والرمل وغيرها من المواد المعلقة أو الأوساخ.



4. اربط أنابيب التبريد باستخدام الموصلات الموجودة بالوحدة الخارجية. احرص على التأكد من ربط التوصيلات وفقاً لمخطط الألوان الأزرق / الرمادي. بعد ذلك اربط الصامويل باستخدام مفاتيح ربط

ملحوظة:

راعي دائماً عزم الدوران الصحيح وراقب المخطط المقدم بعنوان "معلومات التركيب".



5. تأكد من توصيل دائرة التبريد الخاصة بالجهاز بشكل صحيح ومحكم الغلق. افحص عناصر التوصيل باستخدام رذاذ التسرب. إذا ظهرت فقاعات الهواء، فهناك تسريبات. إذا كان الحال كذلك، فمن الضروري إغلاق الصمامات الحابسة. افحص الأنابيب والتوصيلات بعناية.

معلومات التركيب

تعليمات التركيب - معلومات التركيب			
نموذج التصميم / سعة التبريد (وحدة حرارية بريطانية / ساعة)	k9	k12	k18/15
قطر أنبوب التبريد (أ)	6 "4/1	6 "4/1	6 "4/1
قطر أنبوب التبريد (ب)	9,52 "8/3	12 "2/1	12 "2/1
طول أنبوب التبريد القياسي	م 5	م 5	م 5
أقصى مسافة بين الوحدة الداخلية والخارجية	م 15	م 15	م 15
شحن غاز التبريد الإضافي	م 20 جم / م	م 20 جم / م	م 30 جم / م
أقصى مسافة بين الوحدة الداخلية والخارجية	م 5 (م 15)	م 5 (م 15)	م 5 (م 15)
وسيط التبريد*	R32	R32	R32

* يمكن العثور على معلومات أخرى بشأن لوحة المعلومات على الوحدة الخارجية.

تركيب الوحدة الخارجية



- قبل توصيل الأنابيب، حدد المكان الذي تريد فيه وضع الوحدة الخارجية واحرص على التأكد من وجود مساحة كافية في الموقع الذي اخترته لأعمال الصيانة ليتم تنفيذها في وقت لاحق. (الترزم بالحد الأدنى للمسافات)
- ضع الأغشية الواقية (المدرجة في التسليم) على الحامل ومن ثم ربطها في الأماكن المناسبة.
- استخدم براغي / مثبتات مسامير متينة بشكل استثنائي مع مراعاة وزن الجهاز أيضًا، وذلك لمنع الاهتزازات الناجمة عن التشغيل من تفكك الصماويل بمرور الوقت. يجب تركيب الوحدة وفقًا للوائح السلامة المعمول بها.

3. تأكد من أن جميع المسامير في حالة جيدة وخالية من جسيمات الأوساخ والغبار والرمل وغيرها من المواد المعلقة أو الأوساخ.



4. اربط أنابيب التبريد باستخدام الموصلات الموجودة بالوحدة الداخلية. احرص على التأكد من أن التوصيلات تتم وفقًا لمخطط الألوان الأزرق / الرمادي. بعد ذلك اربط الصماويل باستخدام مفاتيح ربط.

ملحوظة:

راعي دائمًا عزم الدوران الصحيح وراقب المخطط المقدم بعنوان "معلومات التركيب".



وصلات الوحدة الداخلية

1. توخ الحذر عند فك أنابيب التبريد بعناية كما هو موضح في الفصل المعنون "فتح أنابيب التبريد" تجنب التواء الأنابيب.
2. أزل الأغشية الواقية (الزرقاء والرمادية) من التوصيلة على الوحدة الخارجية.

أنبوب تصريف المياه المكثف للوحدة الخارجية

يمكن تصريف المياه المكثفة والتلج الذي يتراكم في الوحدة الخارجية بسبب توليد الحرارة عن طريق أنبوب المياه المكثفة.

1. اربط الدعامات الخاصة بأنبوب تصريف المياه المكثفة في الفتحة التي مقاسها 25 ملم المصممة لذلك.
2. قم بتوصيل دعامات أنبوب تصريف المياه المكثفة بأنبوب المياه المكثفة والتأكد من القدرة على التحكم في التدفق بشكل صحيح لتجنب تلف الرطوبة.

التوصيل الكهربائي (الوحدة الخارجية)

قم بإزالة غطاء الموصل (15) الموجود على الجانب الأيمن من الجهاز، حيث يمكن العثور على الشكل ذي الصلة على الجانب الخلفي. راجع الشكل.

1. قم بتوصيل كابل إمداد الطاقة المخصص للوحدة الداخلية بالشريط الطرقي.
2. احرص على توصيل كابل إمداد الطاقة المخصص للوحدة الخارجية بعناية باستخدام مشابك توصيل الكابلات.
3. تأكد من توصيل الكابلات بشكل صحيح. تأكد من تثبيت التأريض بشكل صحيح.
4. ضع الغطاء الواقي على الجهاز مرة أخرى.

تنبيه:

يجب أن يتم تنفيذ جميع الأعمال الكهربائية بواسطة كهربائي محترف معتمد أو شركة إلكترونيات متخصصة. يجب أن يؤدي التركيب غير الصحيح إلى انتهاء صلاحية الضمان.

تعليمات اقتران سريعة

استخدم أنبوب التوصيل السريع لتوصيل الوحدات الداخلية والخارجية لوحدة تكييف الهواء بسهولة. إجراء سريع وسهل والتي يتم فيها إتاحة جميع مطالبات الضمان فيما يتعلق بذلك شريطة أن يتم تنفيذ جميع الأعمال من شركة متخصصة.

تنبيه:

- يتم تعبئة أنابيب التبريد المقدمة عند التسليم مسبقًا بمادة التبريد أثناء التصنيع.
- يجب عدم تقصير الأنابيب أو تمديدتها.

وصلات الوحدة الداخلية

1. توخب الحذر والحرص عند فك أنابيب التبريد على النحو الموضح في الفصل المعنون "فتح أنابيب التبريد" تجنب التواء الأنابيب.
2. أزل الأغشية الواقية (الزرقاء والرمادية) من التوصيلة على الوحدة الداخلية.

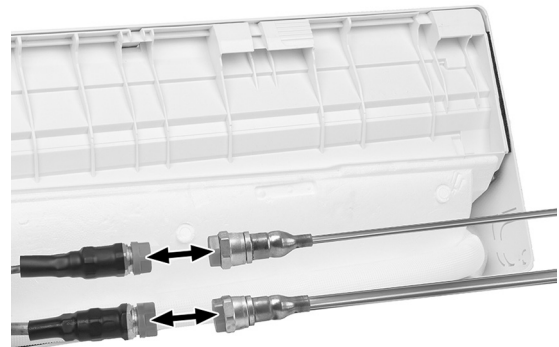

توصيل أنبوب الماء المكثف الخاص بالوحدة الداخلية

من المهم للغاية أن يتم تركيب أنبوب الماء المكثف للوحدة الداخلية بطريقة صحيحة.

1. ضع خرطوم الصرف تحت الأنبوب وتأكد من عدم وجود غمس أو تجاوز.
2. يجب إمالة خرطوم التصريف جهة الأسفل لتسهيل تدفق المياه المكثفة.
3. احرص على عدم ثني خرطوم الصرف أو إتلافه. احرص على عدم السماح للخرطوم بالخروج عن البروز. لا تغمر طرف الخرطوم في الماء. إذا كان الأنبوب متصلًا بتطويلة، فتأكد من توصيلها عند إدخالها في الوحدة الداخلية.
4. إذا تم وضع أنابيب التبريد على النحو الموضح في الرقم 3 من الفصل المُعنون "محاذاة أنابيب التبريد"، فيجب تأمين الأنابيب وكابل التوصيل للوحدة الخارجية وأنبوب تصريف المياه المكثفة إلى الجانب الخلفي من الجهاز باستخدام وصلات الأنابيب.
5. أدخل موصل الأنبوب في الجهاز المقابل.
6. اضغط على أنبوب التوصيل لأسفل بقوة في وحدة تكييف الهواء وتأكد من إحكام توصيله.

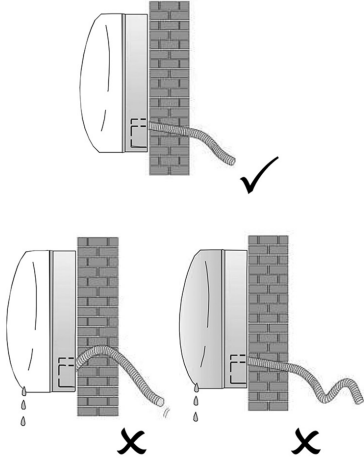

⚠ تنبيه:

تجنب الالتواء أثناء تحديد الأماكن ولا تسمح بتنفيذ هذه المهام إلا بمعرفة شركات متخصصة معتمدة!

تركيب الوحدة الداخلية وجلبه الجدار إلى الخارج

بعد توصيل أنابيب التبريد بالإضافة إلى أنبوب تصريف المياه المكثفة وفقاً للإرشادات، تابع في عمل ما يلي:

1. مع مراعاة الحذر الشديد، ضع الأنابيب وكابل التوصيل للوحدة الخارجية وأنبوب الماء المكثف في اتجاه المكان الذي سيتم توجيههم منه عبر الحائط إلى الخارج.
2. اربط أنابيب المياه المكثفة وكابل توصيل الوحدة الخارجية وأنبوب الماء المكثف معاً باستخدام شريط الفينيل وبعد ذلك قم بتغطية كل شيء بإحكام باستخدام شريط عازل (غير مدرج في التسليم).

⚠ تنبيه:

- احرص على إحكام غلق الأنابيب لتفادي حدوث تلف بفعل الرطوبة وتراكم العفن على الجدران.
 - تأكد من عزل جميع الأجزاء الأنبوبية المكشوفة بشكل كافٍ.
3. عمل فتحة بقطر 57 ملم وميل / انحدار بمقدار 5 - 7 ملم. (الصورة 2)

ⓘ ملحوظة:

قم بحفر هذه الحفرة بميل طفيف من 5-7 ملم نحو الخارج، للتأكد من إمكانية تصريف الماء المكثف. على أية حال، احرص على وجود ميل على طول أنبوب الماء المكثف بالكامل في اتجاه الفتحة في الجدار.

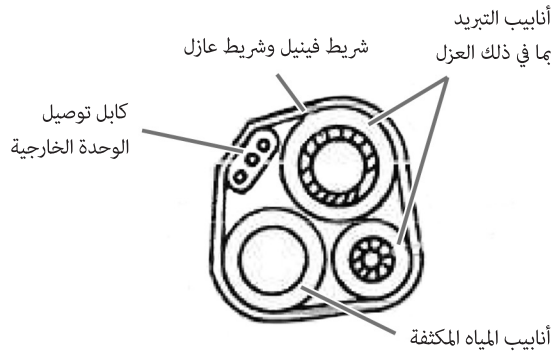

6. اربط الوحدة الداخلية بإحكام بالجزء العلوي من لوح التثبيت على الحائط.
7. اضغط على الجزء السفلي من الوحدة الداخلية بقوة على لوح التثبيت على الحائط لحين ثباته بإحكام.

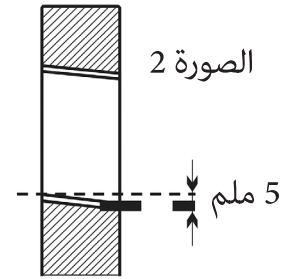
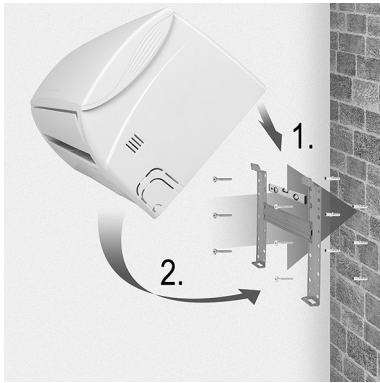

4. أدخل غطاء الفتحة.

5. قم بتوجيه الأنابيب المعزولة وكابل التوصيل للوحدة الخارجية وأنابيب المياه المكثفة عبر الفتحة الموجودة في الجدار.

ⓘ ملحوظة:

بعد تركيب الأنابيب، أحكم إغلاق الفتحة الموجودة في الجدار التي تمر الأنابيب من خلالها بحيث تكون محكمة الإغلاق وكذلك مانعة لتسرب الماء.

7. تحقق من إحكام تثبيت لوح التركيب في مكانه.

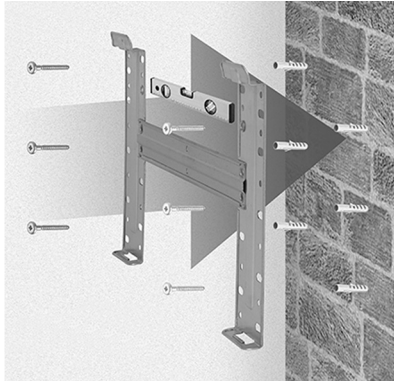

محاذاة أنابيب التبريد

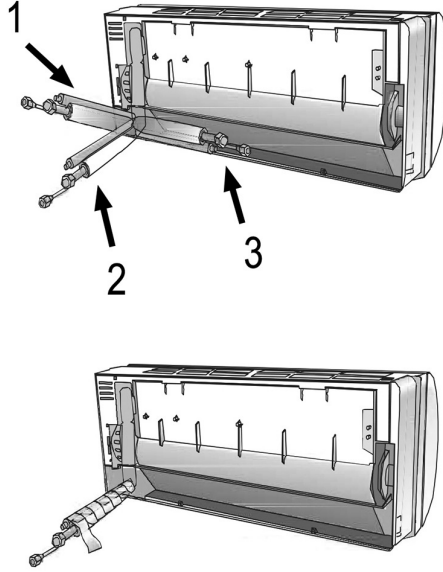

وصلات بالوحدة الداخلية

⚠ تنبيه:

يجب تركيب و/أو توصيل وحدة تكييف الهواء من شركة تبريد وتكييف معتمدة. يجب أن يؤدي التركيب غير الصحيح إلى انتهاء صلاحية الضمان.

1. أزل الأغشية الواقية.
2. افحص الوصلات بحثاً عن تلوث أو تلف.
3. وصل الصمولة الوصلة بخيط التوصيل الموجود في الوحدة الداخلية؛ انتبه عند عمل ذلك إلى لون الأغشية الواقية.
4. أحكم ربط الوصلة باستخدام مفتاح ربط مناسب.

ⓘ ملحوظة:

راعي دائماً عزم الدوران الصحيح وراقب المخطط المقدم بعنوان "معلومات التركيب".

⚠ تنبيه:

يجب تركيب وتوصيل وحدة تكييف الهواء من شركة تبريد وتكييف معتمدة. يجب أن يؤدي التركيب غير الصحيح إلى انتهاء صلاحية الضمان.

يمكن وضع أنابيب التبريد في 3 اتجاهات كما هو موضح وفقاً للأرقام الموضحة في الرسم التوضيحي. إذا تم وضع الأنابيب وفقاً للخيارين 1 أو 3، فيجب عليك استخدام القاطع لعمل شق بعناية في جانب الوحدة الداخلية على طول الخط.

قم بتوجيه أنابيب التوصيل في اتجاه الفتحة الموجودة في الجدار وربط أنابيب التبريد وأنابيب المياه المكثفة وكابل الطاقة معاً باستخدام شريط من الفينيل وتأكد دائماً من العزل غير المُحكّم بحيث لا يُسمح بتكوين أي سائل أو بخار ماء أو مُكثّف على سبيل المثال تخترق الجدار. هذا سيمنع تراكم الرطوبة وكذلك تكوين العفن الفطري. احرص على وضع أنبوب الماء المكثف على ميل خفيف بحيث لا يمكن إعاقة تدفق المياه.

⚠ تنبيه:

احرص على إحكام غلق الأنابيب لتفادي حدوث تلف بفعل الرطوبة وتراكم العفن على الجدران.

فتح أنابيب التبريد

- ما عليك سوى إزالة الأجزاء العلوية من الغطاء على الفور قبل توصيل أنابيب التبريد من أجل الحيلولة دون تسيخها.
- إذا تعرضت الأنابيب للالتواء أو السحب لأكثر من مرة، فستفقد مرونتها. احرص على عدم ثني الأنابيب لأكثر من ثلاث مرات.
- فك الأنابيب بعناية كما هو موضح في المخطط A. تجنب الالتواء.

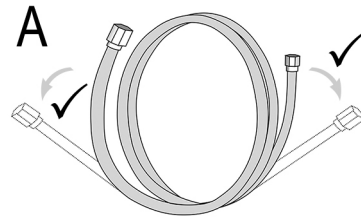

⚠ تنبيه:

احرص على عدم سحب الأنابيب من بعضها على النحو الموضح في الشكل B. بدلاً من ذلك، قم بفكها بعناية.

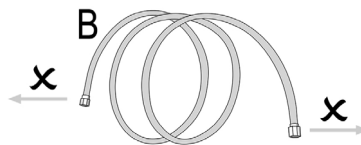

في حال رغبت في قطع اتصال واي فاي Wi-Fi الحالي (يضيء مصباح التحكم)، ثم تابع اتخاذ الإجراءات التالية:
اضغط على الزر **ECO** في جهاز التحكم عن بعد ست مرات لحين ظهور "CF" على الشاشة.

ملحوظة:

إذا كنت تريد إعادة إنشاء توصيل واي فاي Wi-Fi، يُرجى المتابعة على النحو المبين في الفقرة "بدء التشغيل عبر التطبيق".

التثبيت

الوحدة الداخلية (a)

- قم بتركيب الوحدة الداخلية على جدار صلب لا يتعرض لأي اهتزازات.
- يجب عدم سد أي من الفتحات الموجودة على الجهاز حتى يتدفق الهواء إلى الغرفة بأكملها.
- احرص على عدم تركيب الجهاز بالقرب من مصادر الحرارة أو الأبخرة أو الغازات القابلة للاشتعال.
- لا تقم بتركيب الجهاز في مكان يتعرض فيه لأشعة الشمس المباشرة لفترات طويلة من الوقت.
- حدد موقعًا يمكن فيه تصريف المكثفات بسهولة ومن خلاله يمكنك توصيل الوحدة الداخلية بالوحدة الخارجية بسهولة.
- تحقق بانتظام لضمان التشغيل السليم للجهاز ودايمًا اتبع الإرشادات المتعلقة بالحد الأدنى للمسافات و/أو حافظ على خلو هذه المساحات من الأشياء. حدد موقعًا يمكن من خلاله الوصول إلى المرشح بسهولة.
- احرص على عدم تركيب الجهاز في الغرف الرطبة مثل دورات المياه وغرف الغسيل وما إلى ذلك.
- للحصول على أفضل النتائج، يجب التركيب على أعلى مستوى ممكن من الأرض.

الوحدة الخارجية (b)

- احرص على عدم تركيب الوحدة الخارجية بالقرب من مصادر الحرارة أو الأبخرة أو الغازات القابلة للاشتعال.
- لا تقم بوضع الجهاز في الأماكن التي يكثر فيها الغبار.
- قم بتركيب الجهاز في منطقة لن يشعر فيها أحد بالانزعاج من ضوضاء التشغيل ولا يتردد عليها كثير من الأشخاص. إذا لزم الأمر، قم بعمل ترتيب مع جيرانك المجاورين لك. استشر "المبادئ التوجيهية الفيدرالية الألمانية للحماية من الانبعاثات" في هذا الصدد، إذا لزم الأمر.
- احرص على عدم تركيب الجهاز في منطقة يتعرض فيها لأشعة الشمس المباشرة أو الظروف الجوية القاسية أو استخدام واقٍ من أشعة الشمس من ذلك النوع الذي لن يؤثر سلبيًا على تدفق الهواء.
- احرص دومًا على مراعاة الحد الأدنى من المسافات الموضحة في الرسم التوضيحي أدناه و/أو حافظ على المساحة ضمن هذه المسافة واضحة أثناء التركيب والتشغيل.
- قم بتركيب الوحدة الخارجية في مكان ثابت.
- إذا تعرضت الوحدة الخارجية للاهتزازات، فاستخدم مصدات مطاطية على الأرض لمقاومة تأثير الاهتزازات.

الحد الأدنى للمسافات محددة في الرسم التوضيحي بـ(ملم).

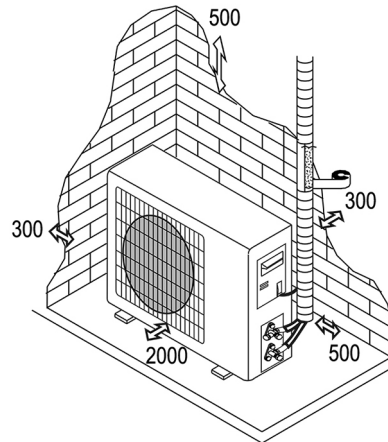

2. اطو حامل الحائط لأعلى.

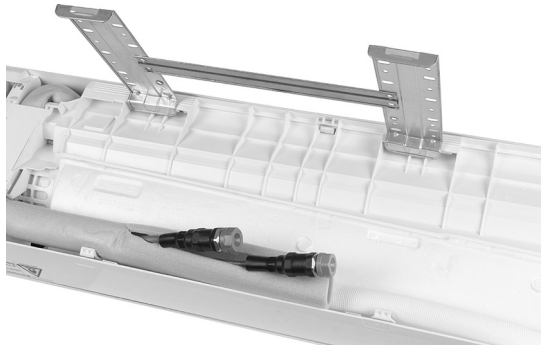

3. أزل حامل التثبيت على الحائط وذلك بتحريره من الحامل.

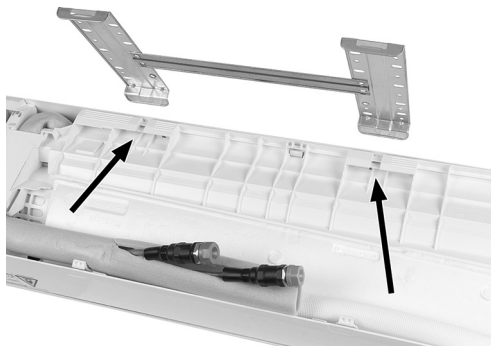

4. احفر ثقوبًا بعمق 32 ملم على الأقل في جدار صلب لتثبيت اللوحة.

5. ضع المسامير البلاستيكية في الحفرة.

6. ثبت لوح التركيب على الحائط باستخدام البراغي المرفقة.

⚠ تنبيه:

- يجب على المشتري التأكد من امتلاك الأشخاص / المؤسسات / الشركات التي تقوم بتركيب أو صيانة أو إصلاح وحدات تكييف الهواء هذه بما يكفي من المؤهلات والخبرات في العمل مع مواد التبريد.
- يؤدي التركيب والتشغيل غير الصحيحين دون تحقق (مثل الشهادات) من شركة متخصصة إلى انتهاء صلاحية الضمان وفقًا لـ (الاتحاد الأوروبي) 517/2014 الفصل الثاني الفن 3.

تركيب حامل الحائط

⚠ تنبيه:

- احرص على العثور على المكان الصحيح الذي ستقوم فيه بعمل ثقب في فتحة الأنابيب قبل تركيب الحامل. راجع الفصل المعنون "تركيب الوحدة الداخلية وجلبه الجدار إلى الخارج".
- 1. قم بفك حامل الحائط عند مشابك القفل.

عرض سرعة التهوية	
إيقاف تشغيل المروحة/جهاز التهوية	
الحد الأقصى لدرجة الحرارة والسرعة	
عرض رفرر الهواء	
عرض عاكس الهواء	
وضع الغفوة	
مفتاح تشغيل / إيقاف تشغيل تلقائي	
حساب درجة الحرارة التلقائي	
التنظيف الذاتي للعفن	
ميزة صحية (غير متوفرة)	
غير متوفر	

معلومات حول تطبيق "Smart Life - Smart Living"

يمكنك الحصول على تطبيق Smart Life - Smart Living لأجهزة الأندرويد و iOS. امسح رمز الاستجابة السريعة (رمز المربع) الصحيح للتوجه إلى التنزيل فوراً.

ملاحظة:

من الوارد وجود بعض التكاليف المتضمنة عند تنزيل التطبيق وذلك حسب مقدم الخدمة.



App Store



Google Play

معلومات حول كيفية استخدام التطبيق

يتيح لك الجهاز إمكانية تشغيله عبر شبكة منزلك. المتطلبات الأساسية هي: (1) وجود اتصال واي فاي Wi-Fi ثابت ودائم براوتر موجه خاص بك و(2) التطبيق المجاني "Smart Life - Smart Living". يمكنك الوصول بمنتهى السهولة إلى جميع وظائف الجهاز عبر التطبيق. للحيلولة دون تشغيل الجهاز عن غير قصد، نُصي بفصل الجهاز عن مصدر الطاقة عندما تكون بعيداً عن المنزل!

متطلبات النظام اللازمة لاستخدام التطبيق

- لنظام التشغيل iOS 10.0 أو الإصدارات الأعلى منه
- نظام التشغيل Android 5.0 أو الإصدارات الأعلى منه

بدء التشغيل عبر التطبيق

1. ثبت تطبيق "Smart Life - Smart Living" أنشئ حساب للمستخدم.
2. فَعّل وظيفة واي فاي Wi-Fi من إعدادات الجهاز.
3. تأكد من وجود شبكة واي فاي Wi-Fi الخاصة بك على مقربة من الجهاز.
4. قم بتشغيل الوحدة الداخلية.
5. شغّل التطبيق وحدد "4".
6. حدد قائمة "وحدة تكييف الهواء" واتبع التعليمات التي تظهر على الشاشة.
7. اضغط على الزر ECO في جهاز التحكم عن بعد ست مرات لحين ظهور "CF" على الشاشة. في حال ظهور "AP" على الشاشة، اضغط على الزر ECO مرة أخرى ست مرات.

ملاحظة:

"CF": يومض ضوء التحذير الموجود على الوحدة (4) بسرعة.
"AP": يومض ضوء التحذير الموجود على الوحدة (4) ببطء.

- في هذه الحالة، اضغط على "الخطوة التالية". ادخل رقمك السري.
8. بمجرد نجاح الاتصال بالجهاز، يتوهج مؤشر واي فاي Wi-Fi بصورة ثابتة. يمكنك الآن تشغيل الجهاز باستخدام التطبيق.

ملاحظة:

لا يمكن تشغيل الجهاز إلا مع جهاز توجيه بقدرة 2.4 جيجاهيرتز. أجهزة التوجيه بقدرة 5 جيجاهيرتز غير مدعومة.

نظرة عامة على مكونات التشغيل

الصفحة 3

وحدة الأجهزة للمناطق الداخلية

- 1 اللوحة الأمامية
- 2 خرطوشة مرشح مع مرشح كربون نشط (رمادي)
- 3 خرطوشة مرشح مع مرشح مؤين (أخضر)
- 4 وحدة WLAN
- 5 شاشة LED
- 6 لوحة نوع (قد يختلف الموضع)
- 7 رسم تخطيطي للدائرة الكهربائية
- 8 وحدة توصيل كهربائي
- 9 زر (التشغيل / إيقاف التشغيل)
- 10 عاكس هواء
- 11 جهاز استقبال الإشارة
- 12 رفرر هوائي
- 13 جهاز تحكم عن بعد عدد

وحدة الأجهزة للمناطق الخارجية

- 14 لوحة نوع للمنطقة الخارجية (قد يختلف الموضع)
- 15 غطاء الوصلة
- 16 صمام المبرد
- a رمادي
- b الأزرق
- 17 مخرج الهواء

جهاز التحكم عن بعد

ملحوظة:

إذا كان النموذج الخاص بك يفتقر إلى إحدى هذه الوظائف، فسوف تسمع مع ذلك صوتاً عندما تضغط على الزر.

الأزرار الموجودة في جهاز التحكم عن بعد

الرقم التسلسلي	الزر	المعنى
1		التشغيل / إيقاف التشغيل
2	OPTION	مفتاح الاختيار
3		مفتاح الإعدادات / الاختيار
4		مفتاح الإعدادات / الاختيار
5	ECO	تنشيط / إلغاء تنشيط وظيفة ECO
6	TURBO	تنشيط / إلغاء تنشيط وظيفة التيربو
7	Mode	وضع تشغيل مفتاح الاختيار
8	Fan	ضبط سرعة الهواء
9		ضبط رفرر الهواء
10		ضبط عاكس الهواء (غير متوفر، يجب ضبطه يدوياً)

مجال تشغيل جهاز التحكم عن بعد

عرض الشبكة	
قفل الطفل	
الوضع التلقائي	AUTO
وضع التبريد	COOL
وضع إزالة رطوبة الهواء	DRY
وضع التسخين	HEAT
وضع التهوية	FAN
وضع توفير الطاقة	ECO

⚠ تنبيه:

يجب أن يتم إجراء جميع التعديلات الفنية على أنابيب التبريد من قبل شركة متخصصة معتمدة. يجب أن تؤدي التعديلات أو التعديلات غير الصحيحة إلى انتهاء صلاحية الضمان.

- تحقق للتأكد من أن جميع الأنابيب والكابلات غير منفذة لمنع تكون السوائل أو بخار الماء أو المكثفات، وعلى سبيل المثال لمنع تغلغلها في الجدران الداخلية للجهاز. هذا سيمنع تراكم الرطوبة وكذلك تكوين العفن الفطري.

التعامل مع البطاريات

⚠ تحذير:

- لا تُعرض البطاريات إلى الحرارة الزائدة مثل ضوء الشمس، أو النار أو ما شابه. ثمة خطر الانفجار!
- البطاريات ليست لعبة. تُحفظ بعيداً عن الأطفال.
- لا تفتح البطاريات بالقوة.
- تفادي ملامسة الأجسام المعدنية (الحلقات، والمسامير، والبراغي وغيرها). ثمة خطر قصر الدائرة!
- قد يتسبب قصر الدائرة في تسخين البطارية بشكل زائد أو حتى نشوب حريق ما يؤدي لوقوع إصابات.
- لسلامتك الخاصة، غط أطراف البطارية بشريط لاصق أثناء النقل.
- في حالة تسرب البطارية، تأكد من عدم احتكاك السائل بعينيك أو بالأغشية المخاطية.
- في حالة ملامسته، اغسل يديك واشطف عينيك بماء نقي. اطلب الرعاية الطبية إذا استمر شعورك بعدم الراحة.
- لا تجوز إعادة شحن البطاريات غير القابلة لإعادة الشحن.
- تأكد من القطبية الصحيحة عند إدخال البطارية / البطاريات.

⚠ تنبيه:

- في حالة عدم استخدام جهاز التحكم عن بُعد لفترة طويلة، أزل البطاريات لتجنب "تسرب" حمض البطارية.
- لا تخلط بين أنواع بطاريات مختلفة أو تجمع بين بطاريات جديدة وأخرى قديمة.
- لا تتخلص من البطاريات مع النفايات المنزلية. أعد البطاريات المستخدمة إلى مرافق التجميع ذات الصلة أو إلى بائع التجزئة الخاص بك.

تفريغ محتويات العبوة

1. اخرج الجهاز من عبوته.
2. قم بإزالة جميع مواد التعبئة والتغليف مثل الرقائق ومواد الحشو وكابلات الربط والورق المقوى المستخدم في التغليف.
3. افحص الجهاز للعثور على أي تلف قد حدث أثناء النقل لمنع المخاطر.
4. في حالة حدوث تلف، لا تقم بتشغيل الجهاز. اتصل بالموزع لديك.

نطاق تسليم

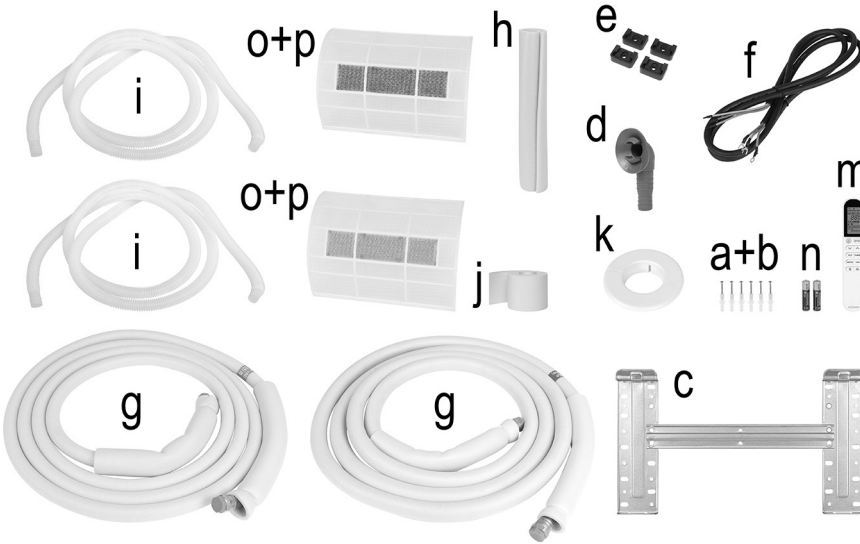

الوحدة الداخلية

(a) 6 براغي

(b) 6 وتد

(c) 1 رف حائط

الوحدة الخارجية

(d) 1 دعم لنظام توجيه المكثفات

(e) 4 حامل للوحدة الخارجية

ملحقات الاتصال

(f) 1 كابل توصيل للوحدة الخارجية

(g) 2 أنبوب تبريد (رمادي وأزرق) شاملاً العزل

(h) 1 مادة عازلة (احتياطية)

(i) 2 أنبوب ماء مكثف

(j) 1 شريط من الفيينيل

(k) 1 غطاء الفتحة

الملحقات

(m) 1 جهاز تحكم عن بعد عدد

(n) 2 بطارية R03 فولت 1,5 "AAA"

(o) 2 مرشح

(p) 2 خرطوشة المرشح

1 مرشح كربون نشط (رمادي)

1 مرشح مؤيّن (أخضر)

تحذير: !

- في الحمام أو غرفة غسيل الملابس أو بجوار حمام سباحة.
- لا تلمس الجهاز وأنت حافي القدمين أو عندما تكون أجزاء من جسمك مبللة أو رطبة.
- أثناء تركيب الجهاز من قبل شركة متخصصة معتمدة، قم بتأمين المنطقة المحيطة لتجنب الحوادث. لا ينبغي السماح للأطفال والأشخاص غير المصرح لهم بالدخول.
- تأكد من تثبيت المقبس الخاص بالمنشأة الخارجية بطريقة آمنة بدرجة كافية.
- تأكد من عدم دخول الهواء إلى نظام التبريد وتحقق من تسريب عوامل التبريد عند تحريك نظام تكييف الهواء. تذكر أن عوامل التبريد عديمة الرائحة.
- بعد تركيب نظام تكييف الهواء، قم بإجراء اختبار التشغيل وتحقق من بيانات التشغيل.
- تبلغ قيمة الصمامات المثبتة في وحدة التحكم المدمجة T 5 A / 250 فولت. تأكد من حماية الجهاز الداخلي دائماً باستخدام مصهر يمتلك سعة كافية لأقصى تيار دخل، أو مساعدة جهاز حماية من الحمل الزائد.
- يجب أن يظل الجهاز منفصلاً عن شبكة الإمداد بالتيار الكهربائي أثناء التثبيت، مما يوضح فصل كل جهات الاتصال، مما يجعل الفصل الكامل ممكناً وفقاً لظروف الجهد الزائد من الفئة III. يجب دمجها في الكابلات الدائمة وفقاً لأنظمة السلامة. يجب ألا يتم تنفيذ جميع الأعمال الكهربائية إلا بواسطة كهربائي محترف أو شركة متخصصة تتعامل مع الأعمال الكهربائية. يجب تركيب وحدة تكييف الهواء فقط من قبل شركة متخصصة معتمدة.
- لا تضع الجهاز بالقرب من مواد قابلة للاشتعال (كحول، إلخ) أو حاويات مضغوطة (مثل علب الرش وأسطوانات الغاز وما إلى ذلك). يرجى الحفاظ على مسافة لا تقل عن 50 سم بين الجهاز وأي من هذه المواد.
- إذا تم استخدام الجهاز في مناطق لا توجد بها مرافق تهوية، فيجب اتخاذ الاحتياطات اللازمة لتجنب مخاطر الحريق المرتبطة بتسرب غاز التبريد.
- يرجى مراعاة معايير الاتصال الوطنية. يجب أن تتوافق الكابلات مع اللوائح الوطنية المعمول بها.
- قبل لمس مشابك التوصيل، يجب فصل جميع الدوائر الكهربائية عن مصدر الطاقة.
- يمكن استخدام هذا الجهاز من قبل الأطفال الذين تزيد أعمارهم عن ثماني (8) سنوات وكذلك الأشخاص الذين يعانون من ضعف القدرات البدنية أو الحسية أو العقلية أو نقص الخبرة والمعرفة إذا تم الإشراف عليهم أو تزويدهم بالتعليمات المتعلقة بالاستخدام الآمن للجهاز و فهم المخاطر التي ينطوي عليها ذلك.
- يمنع عبث الأطفال بالجهاز.
- لا تُصلح الجهاز بنفسك، بل اتصل دائماً بفني معتمد.
- يجب إجراء التنظيف والصيانة بواسطة موظفين مؤهلين. على أي حال، افصل الجهاز دائماً عن مصدر الطاقة قبل إجراء مهام التنظيف أو الصيانة.
- لم يتم تطوير هذا الجهاز لتوفير تكييف الهواء في أماكن المعيشة/أماكن المعيشة ولا يجوز استخدامه لأغراض أخرى مثل تجفيف الملابس وتبريد المواد الغذائية وما إلى ذلك.
- استخدم الجهاز فقط مع تركيب مرشح الهواء. قد يؤدي استخدام جهاز تكييف الهواء بدون مرشح الهواء إلى التراكم المفرط للغبار أو تلوث الأجزاء الداخلية للجهاز ويسبب تلفاً و/أو عطلاً.
- وبالتالي، فإن المستخدم مسؤول عن ضمان تركيب الجهاز بواسطة فني مؤهل. يجب أن يتحقق الفني المؤهل مما إذا كان الجهاز قد تم تأريضه وفقاً للأحكام القانونية والإرشادات المعمول بها، وكذلك التأكد من أن الجهاز مزود بقاطع دائرة مغناطيسية حرارية.
- لا تسمح أبداً للجهاز بالتعرض مباشرة لتيار الهواء البارد لفترة طويلة من الزمن. يمكن أن يؤدي التعرض المباشر لتيار الهواء البارد لفترات طويلة إلى الإضرار بالصحة. ينصح بالحد من التعرض لتيار الهواء البارد لفترات طويلة إلى الإضرار بالصحة.
- إذا انبعث دخان من الجهاز أو تم اكتشاف رائحة احتراق، فافصل مصدر الطاقة على الفور واستشر فني الخدمة. قد يؤدي استخدام الجهاز في مثل هذه الظروف و / أو في هذه الحالة إلى نشوب حريق أو حدوث صدمة كهربائية.
- استخدم الزر ⏻ لإيقاف تشغيل الجهاز إذا كنت لا تستخدمه لفترة طويلة من الوقت.
- تأكد من تثبيت اتجاه تدفق الهواء بشكل صحيح. يجب أن تشير الصمامات إلى الأسفل أثناء وضع التسخين وأعلى أثناء وضع التبريد.
- من خلال تجنب التقلبات الشديدة في إعدادات درجة الحرارة، يمكن تجنب تلف الجهاز.
- لا تنني أو تسحب أو تسحق كبل الطاقة حيث يمكن أن يتلف بسبب ذلك. يمكن أن يتسبب كبل الطاقة التالف في حدوث صدمات كهربائية وحرثائق. يجب السماح للموظفين الفنيين المتخصصين فقط باستبدال كابل الطاقة التالف.
- لا تسد مدخل الهواء أو مخرج الجهاز الداخلي أو الجهاز الخارجي. يؤدي سد أو سد هذه الفتحات إلى تقليل سعة التبريد ويمكن أن يتسبب في حدوث أعطال أو تلف.
- لا تقم بإجراء أي تغييرات أو بدائل غير مصرح بها أو غير صحيحة على الجهاز.
- لا تضع أي أشياء ثقيلة أو ساخنة على الجهاز.
- لا تترك النوافذ أو الأبواب مفتوحة لفترات طويلة من الوقت عندما تكون وحدة تكييف الهواء قيد الاستخدام.
- لا توجه تيار الهواء إلى النباتات أو الحيوانات. يمكن أن يكون للتعرض المباشر لتيارات الهواء الباردة لفترات طويلة تأثير سلبي على النباتات والحيوانات.
- لا تصعد على الجهاز الخارجي ولا تضع أي أشياء فوقه.
- لا تقم أبداً بإدخال قضيب أو قضيب أو عمود أو أي شيء مشابه في الجهاز. يمكن أن يتسبب ذلك في إصابة شخصية وكذلك ضرر مادي.
- تأكد من استخدام أداة مناسبة ومصممة خصيصاً لتمديد وثنى أنابيب التبريد. لأسباب تتعلق بالسلامة، يجب تجنب أي انحناء للكابلات الحساسة بأي ثمن. يجب أن يتم تنفيذ جميع الأعمال من قبل شركة معتمدة ويتم توثيقها وتحديثها وفقاً للمعدات المرفقة بالجهاز.
- يجب عدم تمديد أو تقصير أنابيب التبريد دون اتخاذ مزيد من الإجراءات، حيث تم تعبئتها مسبقاً بعامل تبريد في المصنع أثناء التصنيع.

دليل التعليمات

شكراً لك على اختيارك منتجنا. نأمل أن تستمتع باستخدام الجهاز.

رموز تعليمات الاستخدام

تم وضع علامات على هذه المعلومات الهامة خصيصاً للحفاظ على سلامتك. من الضروري الامتنال لهذه التعليمات لتجنب وقوع حوادث ومنع إلحاق تلف بالجهاز:



يحذرك هذا الرمز من الإصابة بمخاطر على صحتك ويشير إلى وجود مخاطر محتملة للتعرض للإصابة.



يشير هذا الرمز إلى وجود مخاطر محتملة قد يتعرض لها الجهاز أو أشياء أخرى.

ملاحظة: يلقي هذا الرمز الضوء على النصائح والمعلومات.

ملاحظات عامة

اقرأ تعليمات التشغيل بعناية قبل تشغيل الجهاز واحتفظ بالتعليمات بما في ذلك الضمان وإيصال الاستلام، وإذا أمكن، الصندوق الذي يحتوي. على العبوة الداخلية. عند إعطاء هذا الجهاز لأشخاص آخرين، يرجى إطلاعهم أيضاً على تعليمات التشغيل.

- هذا الجهاز مصمم للاستخدام الخاص وللغرض المقصود منه فقط. لا يصلح هذا الجهاز للاستخدام التجاري.
- لا تستخدم الجهاز في الأماكن الخارجية. احفظه بعيداً عن مصادر الحرارة وأشعة الشمس المباشرة والرطوبة (لا تغمسه مطلقاً في أي مادة سائلة) والأسطح الحادة. لا تستخدم الجهاز ويديك مبتلة.
- يجب فحص الجهاز وأسلاك الموصلات الرئيسية بانتظام لاكتشاف وجود أية علامات للتلف. عند اكتشاف أي تلف يجب التوقف عن استخدام الجهاز.
- استخدم قطع الغيار الأصلية فقط.
- لضمان سلامة أطفالك، يرجى حفظ العبوة بالكامل (الحقائب البلاستيكية، والصناديق، والبوليسترين وغيرها) بعيداً عن متناول أيديهم.



لا تدع الأطفال الصغار يعثون بالرقائق المعدنية خشية خطر الاختناق!

تعليمات السلامة الخاصة بهذا الجهاز

ستجد على المنتجات رموزاً تشير إلى تحذيرات أو تقدم معلومات:



اقرأ التعليمات!

تحذير: خطر الحريق!



يحتوي الجهاز على غاز تبريد قابل للاشتعال!

- احرص على عدم استخدام أي شيء بخلاف تلك الأشياء المسموح بها من الشركة المصنعة للإسراع من عملية إزالة الجليد.
- ينبغي تخزين الجهاز فقط في غرف بدون مصدر اشتعال دائم (مثل اللهب المكشوف أو جهاز الغاز النشط أو السخان الكهربائي).
- لا تثقب الجهاز أو تحرقه.
- تذكر أن غازات التبريد عديمة الرائحة.



دليل الصيانة متاح على عنوان موقع الويب التالي: www.sli24.de

يرجى إدخال اسم الطراز CL 6045 QC CB في منطقة "Downloads" (التنزيلات).

- يجب على أي شخص يعمل على دائرة غاز تبريد أو يشرع في صيانتها أن يكون حاملاً لشهادة سارية من هيئة تقييم معتمدة في الصناعة والتي تخوّل صلاحيتها بالتعامل مع غازات التبريد بأمان وفقاً لمواصفات التقييم المعترف بها في الصناعة.
- يجب عدم إجراء الصيانة إلا على النحو الموصى به من قبل الشركة المصنعة للجهاز. ويجب أن تتم عملية الصيانة والإصلاح التي تتطلب المساعدة من أشخاص متمرسين آخرين تحت إشراف شخص مختص ويتمتع بكفاءة في استخدام غازات التبريد القابلة للاشتعال.

تنبيه: خطر زيادة التسخين!

- حافظ على فتحات التهوية خالية من أي عائق!
- لا تغط الجهاز!

تنبيه

يؤدي التركيب والتشغيل غير الصحيحين دون تحقق (مثل الشهادات) من شركة متخصصة إلى انتهاء صلاحية الضمان وفقاً لـ (الاتحاد الأوروبي) 517/2014 الفصل الثاني الفن 3.

تحذير!

- لا تستخدم الجهاز أو تخزينه في الأماكن التالية:
 - بالقرب من مصدر لهب.
 - منطقة يتناثر فيها مياه أو زيت.
 - منطقة معرضة لضوء الشمس المباشر.

GARANTIEKARTE

warranty card • garantiokaart • carte de garantie • scheda di garanzia • tarjeta de garantía • cartão de garantia • garantkort • karta gwarancyjna • záruční list • kartica jamstva • carte de garanție • Гаранционна карта • záručný list • garancijski list • garanciajegy • гарантійний формуляр • Гарантийный талон •

بطاقة ضمان

CL 6045 QC CB, CL 6046 QC CB, CL 6047 QC CB

24 Monate Garantie gemäß Garantieerklärung • 24 months warranty according to warranty declaration • 24 maanden garantie volgens garantieverklaring • 24 mois de garantie selon la déclaration de garantie • 24 mesi di garanzia secondo la dichiarazione di garanzia • 24 meses de garantía de acuerdo con la declaración de garantía • 24 meses de garantia, de acordo com a declaração de garantia • 24 månaders garanti i henhold til garantibetingelsene • 24 miesiące gwarancji na podstawie oświadczenia gwarancyjnego • záruka 24 měsíců podle prohlášení o záruce • 24 mjesечно jamstvo u skladu s jamstvenom deklaracijom • 24 luni garanție conform declarației de garanție • 24 месеца гаранция в съответствие с гаранционната декларация • 24-mesačná záruka podľa vyhlásenia o záruke • 24-mesečna garancija, skladno z garancijsko izjavo • 24 hónap garancia a garanciafeltételekben leírtak szerint • гарантія на 24 місяці відповідно заяві про гарантію • Гарантія 24 місяця согласно заявленим гарантійним правилам • ضمان لمدة 24 شهرًا وفقًا لبيان الضمان

Kaufdatum, Händlerstempel, Unterschrift • date of purchase, dealer stamp, signature • aankoopdatum, dealerstempel, handtekening • date d'achat, tampon du concessionnaire, signature • data di acquisto, timbro del rivenditore, firma • fecha de compra, sello del distribuidor, firma • data de compra, carimbo do distribuidor, assinatura • kjøpsdato, forhandlerstempel, signatur • data zakupu, pieczęć sprzedawcy, podpis • datum zakoupení, razítko prodejce, podpis • datum kupovine, žig trgovca, potpis • data de achiziție, ștampila furnizorului, semnătură • Дата на покупката, Печат на Продавача, Подпис • dátum nákupu, pečiatka obchodníka/predajcu, podpis • datum nákupu, žig trgovca, potpis • vásárlás dátuma, kereskedő bélyegzője, aláírás • дата придбання, печатка продавця, підпис • Дата приобретения, Штамп продавца, Подпись • تاريخ التراء وخطم الوكيل/البيع والتوقيع

BOMANN[®]
www.bomann-germany.de

BOMANN[®]

C. Bomann GmbH

Internet: www.bomann-germany.de

Made in P.R.C.

Stand 12/2020